

2023 | 24

Salle de bains



MEMBRE DU RÉSEAU ALGOREL 



ALGOREL

LE 1^{er} RÉSEAU NATIONAL DE DISTRIBUTION

EN CHAUFFAGE, SANITAIRE,
PLOMBERIE, OUTILLAGE,
ÉLECTRICITÉ ET CARRELAGE



**ALGOREL regroupe 800 points de vente
à travers son réseau.**

Ces établissements commercialisent toutes les fournitures
nécessaires pour satisfaire les projets des clients.

Sur un marché qui ne cesse de se développer, ALGOREL et
ses distributeurs apportent leur expertise métier,
leur culture client et leur capacité d'innovation.

www.algorel.fr

Découvrez

NOS PAGES CONNECTÉES

Ab
ambiance bain



+ d'infos

Nouveau

Scannez le code QR et obtenez plus d'informations

(fiches techniques, notices de montage,
visuels complémentaires...)



1



Accédez à la page de la marque.
Choisissez le ou les produits
qui vous intéressent.

2



Cliquez sur les onglets
pour obtenir plus de détails
sur le produit.

3



Accédez aux
différentes informations
complémentaires.

Prix valables au 1^{er} janvier 2023. Nos prix sont susceptibles d'évolution pendant la durée du catalogue. L'éco-participation liée aux déchets d'équipements électriques et électroniques (DEEE) prévue à l'article R543-172 du Code de l'environnement est incluse dans le prix général des produits. Attention, les prix mentionnés ne comprennent pas l'éco-participation au titre de la REPPMCB, laquelle est applicable depuis le 1^{er} mai 2023 (consultez-nous pour connaître les tarifs en vigueur). Les indications, illustrations, photos ne sont pas contractuelles et sont valables au moment de l'impression, sauf erreur de composition.

COLLECTIONS

22

- Geberit p.24
- Ideal Standard p.30
- Laufen p.32
- Roca p.34
- Vitra p.36

MEUBLES ET VASQUES

40

- Meubles p.44
- Vasques, lavabos et bidets p.81
- Armoires de toilette et miroirs p.89

DOUCHE

92

- Receveurs p.96
- Receveurs à carreler p.105
- Vidages et siphons p.107
- Panneaux d'habillage p.110
- Portes et parois p.114
- Cabines intégrales et hydromassantes p.131
- Cabines en remplacement de baignoire p.135

BAIN ET BIEN-ÊTRE

138

- Baignoires p.142
- Pare-bains p.157
- Balnéothérapie p.159
- Saunas et Spas p.165

ROBINETTERIE

168

- Mitigeurs et mélangeurs p.172
- Thermostatiques p.200
- Kits de douche p.205
- Colonnes de douche p.212
- Robinetterie encastrée p.223
- Robinetterie électronique p.232





ESPACE TOILETTES

236

- WC à poser / WC suspendus p.240
- Bâti-supports, habillages et plaques p.252
- WC lavants p.258
- Lave-mains p.263
- Abattants p.269
- Broyeurs p.271

RADIATEURS

276

- Radiateurs décoratifs p.280
- Radiateurs sèche-serviettes p.286

ACCESSOIRES

294

- Accessoires de salle de bains à fixer et à poser p.298
- Accessoires confort et accessibilité p.301

CUISINE

302

- Éviers de synthèse p.306
- Éviers inox p.309
- Éviers céramique p.310
- Robinetterie p.311





DOSSIER SMART

- Le sans-contact
- Les économies d'eau
- Le sur-mesure / Solution gain de place
- Le maintien à domicile / L'accessibilité
- La douche accessible zéro ressaut

Vous avez un besoin, nous avons la solution.

LE SANS-CONTACT

Aujourd'hui, plus que jamais, l'hygiène est au cœur de nos préoccupations.

La technologie sans contact permet d'éviter la transmission de germes, de bactéries et la contamination aux virus au sein d'un même foyer ou d'une collectivité.

Esthétiques et fonctionnels, les équipements sans contact ont été pensés pour faciliter votre quotidien.

Robinetterie, distributeur de savon, plaque de commande, miroir... autant d'éléments qui composent votre salle de bains et qui vous permettent d'allier hygiène et design.

Le sans-contact offre également une utilisation économique et durable.

Par exemple en robinetterie avec la fonction temporisée ou le détecteur de mouvement : l'eau se coupe automatiquement.

Retrouvez dans les pages suivantes notre sélection de produits sans contact, qui vous permettront de profiter d'une salle de bains hygiénique, fonctionnelle et économique.

Ceraplan iX

le mitigeur sans contact

Économique et écologique, adaptez son fonctionnement à chaque occasion. Disponible à partir de juin 2023.

LA FLEXIBILITÉ ET LE CONTRÔLE D'UN
MITIGEUR DE LAVABO À LEVIER UNIQUE



Une solution 2-en-1

Les utilisateurs peuvent bénéficier à la fois de la **fonction sans contact**, qui déclenche automatiquement l'écoulement de l'eau froide et du **fonctionnement manuel**, qui permet un contrôle précis de la température et du débit de l'eau.

Une économie d'eau assurée

Le mitigeur Ceraplan iX permet une **importante économie d'eau** grâce à sa fonction sans contact, et la technologie BlueStart contribue également à réduire la consommation d'énergie grâce à l'activation sans contact de l'eau froide.



Ideal Standard



LES ÉCONOMIES D'EAU

Vous avez besoin de maîtriser votre budget ou vous êtes sensible au bien-être de la planète ? Les professionnels de la salle de bains mettent tout en œuvre pour vous satisfaire et les moyens pensés sont multiples :

- > les cartouches C3 ou CH3 pour réduire le débit de l'eau sur votre robinetterie
- > les packs WC / Lave-mains combinés 2-en-1
- > la technique avec le mécanisme 2/4 litres pour les WC réduisant ainsi le volume d'eau lors de l'activation de la chasse

Retrouvez dans notre dossier Smart les différentes solutions qui vous permettront d'adapter votre consommation d'eau sans modifier vos habitudes d'utilisation.

Grohe Blue redécouvrons l'eau de nos régions

Avec les systèmes GROHE Blue, vous avez accès à une eau fraîche et filtrée, plate, fines bulles ou pétillante depuis votre mitigeur de cuisine.

RÉDUISEZ VOTRE CONSOMMATION DE BOUTEILLES EN PLASTIQUE À USAGE UNIQUE !



GROHE Blue Pure

Ce système de filtration vous offre une eau filtrée au goût agréable depuis le robinet de votre cuisine. Cette technologie améliore le goût de l'eau grâce au filtre à charbon actif 3000 L qui élimine les substances qui altèrent sa qualité, son odeur et son goût.

GROHE Blue Home

Système de filtration 5-en-1 qui fournit de l'eau naturelle filtrée, réfrigérée, plate, fines bulles et pétillante à une température réglable, ainsi que de l'eau froide et chaude non filtrée pour un usage quotidien - le tout à partir d'un seul mitigeur de cuisine.



GROHE Blue Pro

Système de filtration 5-en-1 avec unité réfrigérante haute performance avec des capacités adaptées aux familles nombreuses et aux bureaux. Le filtre et les bouteilles de CO2 doivent être achetés séparément. Modèles disponibles en trois designs différents avec ou sans douchette extractible.



EcoSmart

des économies d'eau et d'énergie, un maximum de confort

Consommer moins est devenu une préoccupation majeure. Grâce à la technologie EcoSmart, réduisez vos dépenses et votre consommation d'eau.

PROFITEZ DU CONFORT HANSGROHE EN RÉALISANT JUSQU'À 60% D'ÉCONOMIES SUR VOTRE FACTURE D'EAU CHAUDE.

Les robinetteries EcoSmart

Un mitigeur de lavabo standard consomme en moyenne entre 8 et 13 L d'eau par minute. Un modèle EcoSmart consomme 5 L d'eau par minute, **soit jusqu'à 60% de moins**. Comment ? Un mousseur spécial est intégré au bec, permettant de limiter le débit en permanence et d'enrichir l'eau en air.

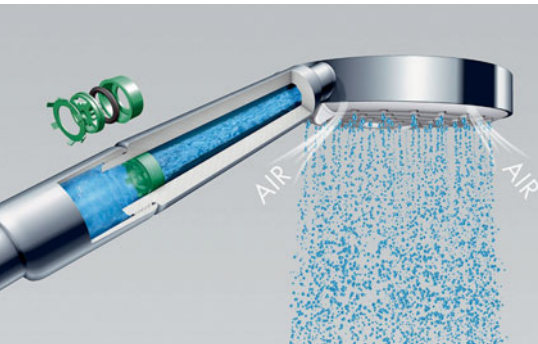

Les douches EcoSmart

Une douche de tête ou une douchette traditionnelle consomment en moyenne 15 L d'eau par minute. Un modèle EcoSmart consomme 9 L d'eau par minute, soit jusqu'à 60% de moins. Un joint torique réagissant à la pression est ajouté afin de **réduire la consommation tout en assurant un débit constant**.

Les avantages d'EcoSmart

Un débit réduit et constant, Un jet doux et généreux, des factures d'eau chaude réduites sur le long terme, des émissions de CO2 en baisse. Faites vous-même la simulation des économies réalisables via le calculateur Hansgrohe : <https://www.hansgrohe.fr/service/calculateurdeconomiesdeau>



hansgrohe



NOTES

A series of horizontal dotted lines spanning the width of the page, intended for writing notes.

LE SUR-MESURE / SOLUTION GAIN DE PLACE

Créez et profitez d'un agencement sur-mesure de votre salle de bains !

Allier optimisation de la surface et esthétique va devenir un jeu d'enfants : envie de jouer sur les formes d'une paroi de douche en répondant à une contrainte d'espace ? Créez et vivez l'aménagement de votre salle de bains grâce aux multiples possibilités qu'offre « le sur-mesure/gain de place ».

Vous pourrez ainsi concrétiser votre salle de bains en fonction de vos goûts et non en fonction de vos contraintes de place.

- Meubles, portes de douche, receveurs, panneaux d'habillage
- Dimensions, formes, rangements
- Finitions, couleurs

Tout devient réalisable : inspirez-vous dans notre dossier Smart et retrouvez les produits concernés tout au long de votre catalogue.

À vous de jouer, belle création !

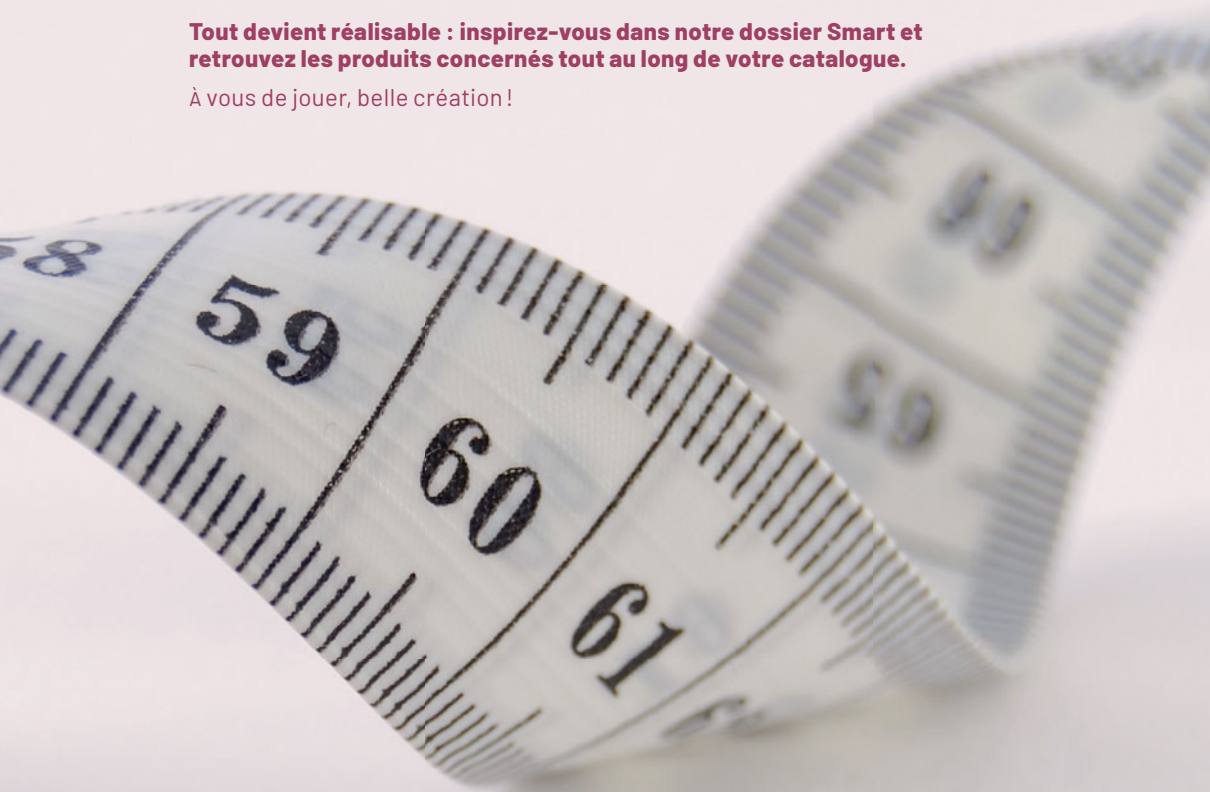

Doris étroit

design et connecté pour les petites salles de bains

Équipé de multiples fonctionnalités et disponible en 4 coloris en format étroit. C'est le juste équilibre entre confort, praticité et prix accessible.

LA SOLUTION ASTUCIEUSE DES PETITES SALLES DE BAINS. SEULEMENT 40 CM DE LARGEUR.

La solution qui s'adapte à toutes les superficies

Disponible avec soufflerie pour augmenter la puissance et obtenir une sensation rapide de chaleur augmentée de 3 °C en moins de 15 min.



Plus d'économies

Profitez des nombreux avantages du boîtier de commande digital pour effectuer une programmation personnalisée et estimez votre consommation en kWh et en €.

Un design alliant l'utile à l'agréable

Une solution gain de place équipée de 2 patères bouton amovibles qui est disponible en 4 couleurs dont blanc brillant, blanc carat, noir et anthracite.



atlantic

LE MAINTIEN À DOMICILE



L'offre maintien à domicile permet à chacun de profiter de sa salle de bains tout en alliant sécurité, confort et esthétique.

Douche à l'italienne, cabine en remplacement d'une baignoire, siège de douche, barre de maintien : **pour l'équipement.**

Coloris, finition, forme : **pour le design.**

Ergonomie et matière : **pour le confort.**

Autant de possibilités pour vous permettre de faire de votre salle de bains un espace de bien-être.

Aménagez votre pièce avec les différentes installations présentées dans les pages suivantes, ainsi, vous conserverez votre indépendance ou retrouverez votre autonomie.

Consultez l'ensemble des informations sur les différentes aides financières possibles dans les premières pages de notre catalogue.

Vinata

la cabine de douche au style élégant qui se monte en une journée.

VINATA est la cabine de douche ROTH facile et rapide à installer en remplacement d'une ancienne baignoire.

ADAPTEZ LA PAROI DE DOUCHE À VOTRE VIE ET NON L'INVERSE.

Sécurité

Un vitrage en verre sécurit de 6 mm d'épaisseur avec un traitement déperlant ETC. Un receveur extraplat antidérapant (PN 24) en marbre de synthèse. Des barres de maintien ergonomiques et un siège Arsis Pellet en option.



Adaptabilité

Un modèle de cabine de douche **adaptable à toutes configurations** de salles de bains : en niche, en angle, haute, basse ou mixte. Interchangeabilité du siège et porte-flacons. Fileurs verticaux d'habillage de la gaine technique inclus. Porte coulissante réversible à ouverture large jusqu'à 69,5 cm.

Facilité et confort

Fournie avec un mitigeur thermostatique Hansgrohe. Système breveté pour un montage 100% étanche et rapide grâce aux parois préperçées d'usine et au receveur prémonté d'usine. Un colis par étape de montage.

Roth

LA DOUCHE ACCESSIBLE ZÉRO RESSAUT

La douche zéro ressaut : alliez esthétique et sécurité !

Appelée aussi douche à l'italienne ou de plain-pieds, elle a modernisé et épuré la salle de bains, tout en limitant les chutes.

Devenu obligatoire dans les logements neufs depuis janvier 2021, le receveur sans ressaut doit répondre à une dimension minimum de 120 x 90 cm et doit donner l'accès à la douche par 2 côtés. **Par définition, il doit être plat (sans rebord intérieur) et de même hauteur que le revêtement de la salle de bains.**

Un grand nombre d'avantages confirmeront votre choix : **plusieurs déclinaisons, l'esthétique, l'accessibilité** (recommandé pour les enfants et aux PMR), **le confort** aussi bien pour l'utilisation que pour l'entretien... Vous aurez même la possibilité de l'assorti à votre robinetterie !

Côté matière, vous avez le choix : acrylique renforcé et ses déclinaisons de couleurs, ou les charges minérales avec l'aspect bois, ardoise...

Vous l'aurez compris, le zéro ressaut fait du receveur **un élément sécurisé et esthétique, voire décoratif** de la salle de bains !

Inspirez-vous dans notre dossier Smart et retrouvez les différents produits tout au long de notre catalogue.

Cariba

élaborées pour une pose sur receveur comme à l'italienne.

CARIBA, DES PORTES DE DOUCHE CONÇUES POUR UNE INSTALLATION EN TOUTE SÉRÉNITÉ.

Adaptabilité

Les parois fixes CI FXP sont disponibles en petites dimensions pour s'adapter à toutes les configurations sans nécessiter de fabrication sur-mesure.

Largeurs réalisées en fabrication standard de 25 à 120 cm.



Étanchéité

Portes prémontées d'usine. Portes pivotantes en ouverture intérieure et extérieure. Système de relevage à l'ouverture sur charnières métalliques. Étanchéité assurée en pose avec ou sans baguette (hauteur de 6 mm).

Entretien et usage

Charnières d'articulation métalliques prémontées d'usine avec système de relevage à l'ouverture. Le côté intérieur des charnières est affleurant au vitrage pour un nettoyage facile. Pas de chevauchement inaccessible des vitrages coulissants.

Éléments coulissants déclipables pour un entretien facile.

Rath



Wedi

des douches accessibles et zéro ressaut

Avec les systèmes Wedi, concevez votre espace de douche accessible zéro ressaut, 100% étanche, avec une mise en œuvre simple et rapide.

DES PRODUITS GARANTIS 10 ANS, ET DES PROCÉDÉS SOUS AVIS TECHNIQUE DU CSTB : AVEC WEDI, C'EST SÛR !

Des receveurs de douche Fundo qui **s'adaptent à tout type de projet**

Que ce soit en construction neuve ou en rénovation, Wedi a la solution parfaite :

- La polyvalence du Wedi Fundo Primo, en plusieurs formats
- La performance du Wedi Fundo Plano, et sa hauteur de 65 mm, (écoulement compris)
- L'élégance du Wedi Fundo Riolito Neo avec son canal d'écoulement linéaire.



Une finition **haut de gamme** avec les revêtements **Wedi Top Line**

Les revêtements Wedi Fundo Top constituent une alternative au carrelage, esthétiques et sans joints, pour les receveurs Wedi Fundo. La gamme de panneaux Wedi Top Wall offre une solution décorative pour les murs. Plusieurs formats et coloris sont disponibles, aspect pierre naturelle ou homogène.

 **wedi**[®]



NOTES

A series of horizontal dotted lines for writing notes.



COLLECTIONS





GEBERIT
IDEAL STANDARD
LAUFEN

P.24 **ROCA**
P.30 **VITRA**
P.32

P.34
P.36





- ① MEUBLE BAS POUR LAVABO [Réf. : 500.385.00.1] • Dim.: L 90 x h 46.5 x p 39.5 cm / **2 913,39 €** [dont 5,38 € d'éco-part]/
- ② ARMOIRE DE TOILETTE [Réf. : 505.823.00.1] • Dim.: l 90 x h 90 x p 15 cm / **2 168,16 €** [dont 2,45 € d'éco-part]/
- ③ LAVABO COMPACT [Réf. : 500.395.01.3] • Dim.: L 90 x h 13 x p 40 cm / **909,46 €** [dont 0,01 € d'éco-part]/
- ④



+ d'infos

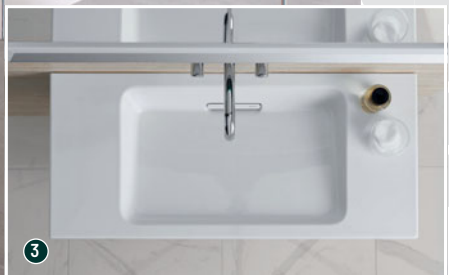

4 PACK WC SUSPENDU CARÉNÉ AVEC ABATTANT INSERT CHROMÉ [Réf. : 500.201.01.1] • Dim.: l 37 x p 54 cm / 1 099,56 € [dont 0,07 € d'éco-part] /

5 BIDET SUSPENDU CARÉNÉ [Réf. : 500.690.01.1] • Dim.: l 37 x h 30 x p 54 cm / 577,37 € /

6 ROBINET MÉLANGEUR FORME RONDE [Réf. : 116.460.21.1] • Dim.: l 16,5 cm / 964,22 € /



❶ PACK LAVABO POUR MEUBLE GEBERIT ICON À BANDEAU FIN [Réf. : 502.338.JH.1] • Dim.: l 119 x h 62 x p 47.7 cm / 2 164,70 € [dont 5,30 € d'éco-part] /

❷ ARMOIRE HAUTE COMPACTE [Réf. : 502.318.JH.1] • Dim.: l 45 x h 70 x p 15 cm / 519,08 € [dont 1,80 € d'éco-part] /

❸ COLONNE HAUTE [Réf. : 502.317.JH.1] • Dim.: l 36 x h 180 x p 31.7 cm / 990,14 € [dont 3,90 € d'éco-part] /



+ d'infos



4 MIROIR LUMINEUX GEBERIT OPTION PLUS [Réf. : 501.074.00.1]
• Dim.: l 120 x h 70 x Ép 3.5 cm / 1 156,21 € [dont 2,50 € d'éco-part]/

5 PACK WC SUSPENDU [Réf. : 501.663.JT.1]
• Dim.: l 36 x h 37.5 x p 53 cm / 999,34 € /





❶ COLONNE HAUTE [Réf. : 501.923.JR.1] • Dim.: l 39 x h 180 x p 36 cm / 973,50 € [dont 5,30 € d'éco-part] /

❷ MEUBLE BAS POUR LAVABO [Réf. : 501.904.JR.1] • Dim.: l 55 x h 60.6 x p 40.7 cm / 575,51 € [dont 2,80 € d'éco-part] /



+ d'infos



3 LAVABO [Réf. : 501.632.00.1] • Dim.: 1 55 x h 18 x p 44 cm / **129,02 € /**

4 PACK WC SUSPENDU [Réf. : 500.816.00.1] • Dim.: 1 35.6 x h 37.4 x p 54 cm / **595,64 € /**



- 1** BAIGNOIRE AROUND [Réf. : K8715V1] • Dim.: L 180 x l 85 x h 76 cm
/ 4 298,16 € /
- 2** CONSOLE [Réf. : T3952Y1] • Dim.: l 120 x h 8 x p 50.5 cm
/ 856,80 € [dont 1,80 € d'éco-part] /
- 3** CUVETTE SUSPENDUE BLEND [Réf. : R027601] • Dim.: l 36 x p 54.5 cm / **583,20 € /**
- 4** MITIGEUR REHAUSSÉ JOY [Réf. : BC782AA] • Dim.: h 31.3 cm
/ 421,08 € /



Ideal Standard



+ d'infos

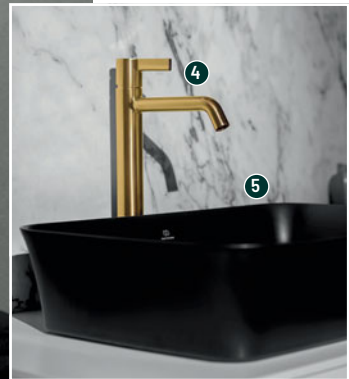
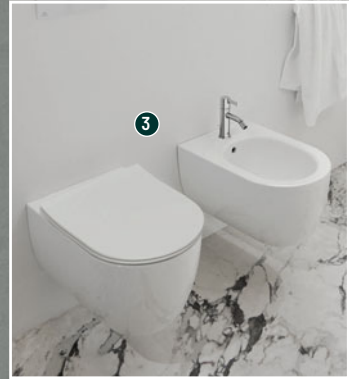

5 VASQUE À POSER IPALYSS [Réf. : E207601] • Dim.: l 55 x h 14.5 x p 38 cm
/ À partir de 611,64 € (Réf. : E207601 - Version : Coloris blanc) /

6 MIROIR CARRÉ [Réf. : T3966BH] • Dim.: l 80 x h 80 x Ép 3.8 cm
/ 1158,58 € /

7 MEUBLE 1 TIROIR SANS PLAN [Réf. : T3982Y1] • Dim.: l 60 x h 36 x p 50.5 cm
/ 753,77 € [dont 2,80 € d'éco-part] /



- ❶ MEUBLE SOUS LAVABO LANI POUR LAVABO DOUBLE [Réf. : H4035741122671] • Dim.: L 120 x h 51,5 x p 45 cm / 1 431,70 € [dont 3,70 € d'éco-part] /
- ❷ LAVABO DOUBLE MURAL OU À POSER SUR MEUBLE LANI [Réf. : H8140810001041] • Dim.: L 120 x h 18 x p 46 cm / 682,80 € /
- ❸ BAIGNOIRE ÎLOT [Réf. : H2200820000001] • Dim.: L 170 x l 75 x h 54 cm / 2 901,60 € /
- ❹ VASQUE À POSER [Réf. : H8120830001121] • Dim.: L 50 x l 35 x h 13,5 cm / 246 € /
- ❺ ARMOIRE HAUTE 1 PORTE LANI [Réf. : H4037211122671] • Dim.: l 35,3 x h 165 x p 33,5 cm / 953,20 € [dont 2,80 € d'éco-part] /
- ❻ MITIGEUR DE LAVABO [Réf. : H3110810041201] • Dim.: L 13,5 x h 19,2 x ø 4,95 cm / 189,60 € /
- ❼ WC SUSPENDU COMPACT RIMLESS + ABATTANT [Réf. : H8200830000001+H8910830000001] • Dim.: l 36 x h 34,5 x p 49 cm / 488,28 € /

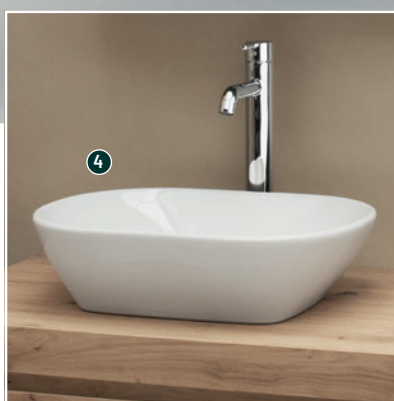



1 WC SUSPENDU [Réf. : A346687000+A801E12001]

• Dim.: l 36 x h 29 x p 53 cm / **584,40 € /**

2 PLATEAU À POSER ET ACCESSOIRES

[Réf. : A817670C60+A817673C60+A817672C60]

• Dim.: L 35 x l 15.8 x Ép 2.85 cm / **102,36 € /**

3 LAVABO MURAL EN FINECERAMIC® [Réf. : A32768A000]

• Dim.: L 100 x l 46 x Ép 8 cm / **614,40 € /**

4 VASQUE À POSER [Réf. : A32768J000]

• Dim.: h 12.5 x Ø 37 cm / **292,80 € /**





+ d'infos



5 MITIGEUR LAVABO BEC HAUT NOIR MAT [Réf.: A5A349ENB0]
• Dim.: h 32.1 x p 17.1 x Ø 3.8 cm / 472,80 € /

6 BAIGNOIRE ÎLOT D'ANGLE ASYMÉTRIQUE [Réf.: A248629000]
• Dim.: L 160 x l 70 x h 59 x p 45 cm / 4 560 € /

7 ENSEMBLE UNIK MEUBLE 4 TIROIRS + LAVABO DOUBLE
[Réf.: A851694512] • Dim.: L 120 x l 46 x h 64.5 cm
/ 1992,10 € [dont 3,70 € d'éco-part] /



❶ ÉTAGÈRE DOUBLE [Réf. : 66607] • Dim.: l 60 x h 37.5 x p 13 cm / 312 € /

❷ ÉTAGÈRE EN MÉTAL NOIR [Réf. : 66605] • Dim.: l 60 x h 9.4 x p 13 cm / 203 € /



3 PORTE-ROULEAU EN MÉTAL NOIR AVEC ÉTAGÈRE EN CÉRAMIQUE [Réf. : A44007] • Dim.: h 18.5 x p 39 x Ø 30 cm / 212 € /

4 LAVABO COMPACT MURAL AVEC PIEDS EN MÉTAL [Réf. : 7402b003-6277] • Dim.: l 90 x h 85 x p 38 cm / 1 020 € /



- ① **MIROIR ÉCLAIRANT EN CÉRAMIQUE** [Réf. : 66743] • Dim.: L 80 x l 50 x p 6.5 cm / **1009 € /**
- ② **DOUBLE LAVABO** [Réf. : 7313B403-0012] • Dim.: l 120 x p 41 x Ép 15 cm / **1106 € /**
- ③ **PIEDESTAL** [Réf. : 7319B403-0156] • Dim.: h 71 x ø 30 cm / **766 € /**
- ④ **MITIGEUR DE LAVABO INTÉGRÉ LONG** [Réf. : A42689] • Dim.: L 25.5 x l 36.5 x h 7 cm / **595 € /**



+ d'infos



- 5** PORTE-SERVIETTES [Réf. : A44568] • Dim.: L 8 x h 9 x Ø 3.5 cm / 122 € /
- 6** TABOURET EN CÉRAMIQUE [Réf. : 7326B403-0155] • Dim.: h 40 x Ø 30 cm / 511 € /
- 7** WC SANS BRIDE AU SOL [Réf. : 7320B403-0075] • Dim.: l 38 x h 40.5 x p 54 cm / 851 € /



MEUBLES ET VASQUES





MEUBLES
VASQUES, LAVABOS ET BIDETS
ARMOIRES DE TOILETTE ET MIROIRS

P.44
P.81
P.89

EN PRATIQUE

Les meubles et vasques

Comment optimiser l'espace sans perdre en rangement ?
Associé à différentes formes de vasques, un meuble adapté contribue à l'ergonomie de la salle de bains.

UN MIROIR ET ENCORE PLUS

Les miroirs actuels ont plus à offrir que le simple reflet de soi :

- **Fonction antibuée**
- **Système d'éclairage latéral ou périphérique (LED intégrée)**
- **Capteur sensible (infrarouge) :**
 - pour allumer sans toucher la surface vitrée,
 - pour sélectionner le type de lumière (chaude ou froide),
 - pour faire varier son intensité, suivant les modèles.



01. LE BON VOLUME DE RANGEMENT

POSÉ AU SOL

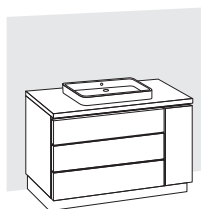

Offre plus de rangements, mais peut sembler volumineux

SUSPENDU

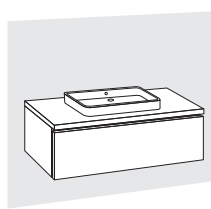

Est d'autant plus léger que la hauteur de stockage est réduite

SUR PIEDS

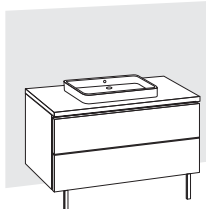

Avec des pieds déco, le meuble gagne en style



LE CHOIX DES MATÉRIAUX DU PLAN-VASQUE

- **La céramique** : solide, intemporelle et de plus en plus design.
- **Les matériaux de synthèse** : pratiques et légers.
- **Le verre laqué** : translucide et coloré.



02. UNE OUVERTURE ADAPTÉE

- **Les tiroirs** sont pratiques, offrant une vue globale de leur contenu mais, ouverts, ils éloignent du point d'eau.
- **Les portes** permettent d'entreposer des objets plus encombrants, mais obligent à se baisser pour y avoir accès.

PENSEZ AUX MEUBLES COMPLÉMENTAIRES

En plus du meuble-vasque, d'autres meubles sont adaptés à la salle de bains :

- **Les colonnes** : elles sont pratiques et peu gourmandes en espace
- **Les étagères et casiers ouverts ou fermés** : malins, ils peuvent s'installer partout
- **Les coffres** : ils s'installent souvent sous le meuble-vasque suspendu, en décalage ou pas
- **Les meubles spécialisés** : ils sont conçus pour cacher le lave-linge, ils abritent le panier à linge sale, font office de coiffeuse, ajoutent un miroir en pied...



03. UNE VASQUE INTÉGRÉE OU À POSER

- **Le plan-vasque monobloc** : pratique, il intègre 1 vasque (centrée ou décentrée) ou 2 vasques.
- **La vasque posée sur plan** : esthétique, avec ses différents styles et formes, elle offre davantage de profondeur.



+ d'infos



+ Modulable et personnalisable à l'infini

2

1

Ensemble 80 cm / 1 tiroir / Argile mat

ARCHITECT

8
Formats

1 MEUBLE SOUS VASQUE

[Réf. : 249821+243279+249690+244638]

- Dim. : L 80 x h 27,5 x p 46 x Ép 1,6 cm
- Matière(s) : Panneau de particules surfacé mélaminé uni / 1 199,57 € [dont 2,22 € d'éco-part] / Également disponible : en 27 coloris - 8 dimensions
- 1 tiroir, 2 tiroirs, 3 tiroirs ou 2 portes

2 BLOC TIROIRS À SUSPENDRE

[Réf. : 249702 + 244638] / 537,69 € [dont 2 € d'éco-part] /

Également disponible : en 27 coloris - 8 dimensions

3 NICHE À SUSPENDRE [Réf. : 249543]

/ 304,41 € [dont 0,56 € d'éco-part] /

Également disponible : en 13 coloris - hauteur 27,5 cm pour meuble 1 tiroir

4 COLONNE GRANDE PROFONDEUR

[Réf. : 250475 + 244637] • Dim. : L 40 x h 156 x p 46 x Ép 1,6 cm

- Matière(s) : Panneau de particules surfacé mélaminé uni / 713,48 € [dont 2,80 € d'éco-part] / Également disponible : en 27 coloris - 2 portes, en profondeur 37 cm ou en demi-colonne



+ Grand espace de rangement !

3

4

ALLURE



+ Coiffeuse pratique et astucieuse

+ Sensation de douceur : arêtes galbées et prise de main arrondie



Ensemble 80 cm / 2 tiroirs / Vert olive mat

4 Formats **5** Coloris

1 MEUBLE SOUS VASQUE [Réf. : 249824 + 248897 + 248843]
 - Dim. : L 80 x h 55 x p 46 x Ép 2.2 cm - Matière(s) : Caisson en PPSM 16 mm et façades galbées en MDF 22 mm laqué
 / 2 464,69 € [dont 4,69 € d'éco-part] /
 Également disponible : en 70, 100 et 120 cm

2 COIFFEUSE [Réf. : 250923] / 1226 € [dont 2 € d'éco-part] /
 Également disponible : en finitions mates : blanc, beige sablé, vert olive • bleu givré ou noir

3 PLAN DE TOILETTE 80 CM, BLANC MAT [Réf. : 828884]
 / À partir de 710,20 € [dont 2,20 € d'éco-part]
 (Réf. : 828883 - Version : 70 cm, simple vasque) /
 Également disponible : en simple ou double vasque
 • vasque centrée, vasque à droite ou vasque à gauche



+ Plan avec bonde déportée

PANDOR

+ Assorti au meuble

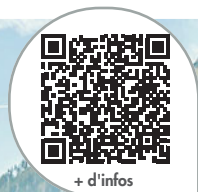

*Finitions à assortir
ou à mixer*

Ensemble 120 cm / Façades gris onyx mat / Cadre blanc mat

3

Formats



1 MIROIR CADRE [Réf. : 245796]

• Dim. : L 120 x h 69 x Ép 7 cm • Fonction anti-buée : non
/ À partir de **608,81 €** [dont 0,56 € d'éco-part]
(Réf. : 245820 - Version : 80 cm, finition mélaminé) /
Également disponible : en L 80 et 100 cm

2 MEUBLE SOUS VASQUE [Réf. : 245991+822509+250992]

• Dim. : L 120 x h 55 x p 46 x Ép 1.6 cm
• Matière(s) : Panneau de particules 16 mm surfacé laqué
/ **2 110,92 €** [dont 4,99 € d'éco-part] /
Également disponible : avec plan-vasque céramique ou plan mélaminé pour vasque à poser • en 7 coloris et 3 finitions de poignées, au choix

3 MEUBLE SOUS VASQUE [Réf. : 826134+250981+250942+250990]

• Dim. : L 80 x h 55 x p 46 x Ép 1.6 cm
• Matière(s) : Panneau de particules 16 mm surfacé laqué (façades), mélaminé (cadre)
/ **1 383,77 €** [dont 2,22 € d'éco-part] /
Également disponible : en L 100 ou 120 cm, plan polybéton ou céramique



ÉLOGE



2

+

1

Grande plage de dépose galbée

Finition : Chêne Riviera



8 Formats

7 Coloris

1 MEUBLE SOUS VASQUE ET PLAN DE TOILETTE

[Réf. : ELOGE SV 129 CM]

• Dim. : L 129 x h 52.7 x p 50.7 x Ép 4.7 cm

• Matière(s) : PVC thermoformé / panneau de particules mélaminé / marbre reconstitué

/ 2 089,82 € [dont 3,70 € d'éco-part]/

Également disponible : avec vasque en verre et en version double vasque • L 101, 109, 121, 141, 149, 153 et 161.7 cm

2 ARMOIRE DE TOILETTE TRIPTYQUE

[Réf. : ELOGE AT 120]

• Dim. : L 120 x h 71.50 x p 17 cm

• Matière(s) : Panneau de particules mélaminé • Portes pivotantes

/ 910,84 € [dont 2,80 € d'éco-part]/

Également disponible : en L 100, 140 et 160 cm

AUDACIEUX

5 Formats

10 Coloris



3 MEUBLE SOUS VASQUE ET PLAN DE TOILETTE

[Réf. : AUDACIEUX DV 183 cm]

• Dim. : L 183 x h 50.7 x p 49.3 cm

• Matière(s) : Panneau de particules mélaminé /

Plan de toilette en solid surface

/ 2 322,92 € [dont 6,20 € d'éco-part]/

Également disponible : avec plan de toilette en marbre reconstitué

4 MIROIR RÉTROÉCLAIRÉ

[Réf. : FEEN S2170] • Dim. : Ép 3.5 cm • Ø : 70 cm

• Fonction anti-buée : non

/ 454,58 € [dont 0,56 € d'éco-part]/

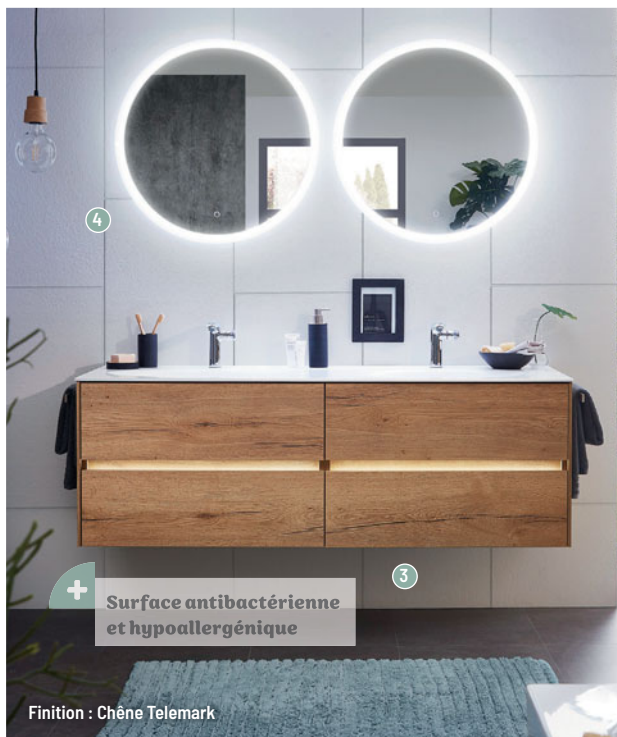

4

+

Surface antibactérienne et hypoallergénique

3

Finition : Chêne Telemark

NIVO



Antibuée

4 Formats 7 Coloris



1 MEUBLE SOUS VASQUE ET PLAN DE TOILETTE

[Réf. : NIVO SV 97cm]

- Dim. : L 97 x h 49.9 x p 48 x Ép 3 cm
- Matière(s) : panneau de particules mélaminé, MDF revêtu d'un film PET laqué
- / 1 410,07 € [dont 2,80 € d'éco-part] /
- Également disponible : • en L 67, 117 et 132 cm

2 MIROIR ROND RÉTROÉCLAIRÉ ET ANTIBUÉE

[Réf. : FEEH 03 480] • Dim. : Ép 3 cm - Ø : 80 cm

- Fonction anti-buée : oui
- / 594,80 € [dont 0,56 € d'éco-part] /



CARAT

4 Formats 7 Coloris



3 MEUBLE SOUS VASQUE ET PLAN DE TOILETTE

- [Réf. : CARAT SV 123 cm]
- Dim. : L 123 x h 55.6 x p 49.3 cm
 - Matière(s) : PVC thermoformé / panneau de particules mélaminé / marbre reconstitué
 - / 1 642,46 € [dont 3,70 € d'éco-part] /
 - Également disponible : avec plan de toilette en verre et double vasque • 64.4, 92.4 et 148.2 cm

4 MEUBLE HAUT VITRÉ AVEC LED

- [Réf. : OKT 07 30 17 L / R]
- / 428,52 € [dont 0,56 € d'éco-part] /
 - Également disponible : avec cadre en aluminium effet argenté • sans LED



WOODY



+ d'infos

+
1 **Cadre noir en rappel de la façade du meuble vasque**

+
2 **4 tablettes réglables pour un rangement optimisé**

+
3 **Plage de dépose confort**



Placage Chêne naturel & colonne assortie

2 Formats **2** Coloris

1 MIROIR NARCISSE CADRE NOIR [Réf. : 1746532] • Dim. : L 120 x h 70 x Ép 3.5 cm
• Fonction anti-buée : oui
/ À partir de **624 €**
(Réf. : 1746502 - Version : Miroir LED Narcisse cadre noir L 60) /
Également disponible : en L 60, 80, 90, 100, 140 et 150 cm • en finition cadre dépoli

2 COLONNE DE SALLE DE BAINS [Réf. : 1821661] • Dim. : L 35 x h 160 x p 32 cm
• Matière(s) : Placage chêne verni avec façade rainurée noire
/ **1 391,60 €** [dont 2 € d'éco-part] /
Également disponible : en placage chêne verni foncé • avec charnières à gauche

3 MEUBLE VASQUE [Réf. : 1821621] • Dim. : L 120 x h 54 x p 48 cm • Matière(s) : Placage chêne verni avec façade rainurée noire
/ À partir de **1 791,70 €** [dont 3,70 € d'éco-part]
(Réf. : 1821601 - Version : Meuble vasque L 90 plan vasque Solid Surface - finition chêne naturel) /
Également disponible : avec plan Céram décor avec vasque semi-encastrée • en L 90 et 120 cm simple robinetterie

4 MEUBLE LAVE-MAINS [Réf. : 1821741] / **720,10 €** [dont 1,30 € d'éco-part] /
Également disponible : en placage chêne verni foncé, charnières à gauche • en vasque céramique blanc brillant



+
4 **Faible profondeur pour un meuble gain de place**

BENTO

5

Formats

63

Coloris

1 MIROIR INITIAL ROND [Réf. : 1746411]

• Ø : 90 cm • Fonction anti-buée : oui

/ À partir de **440,40 €**

(Réf. : 1746401 - Version : Miroir Initial rond Ø70) /

Également disponible : en Ø 70 et Ø 110 cm

2 PLAN COMPACT NOIR L 100 CM, POUR VASQUE À POSER

[Réf. : 1790595]

/ À partir de **322,16 €** [dont 0,56 € d'éco-part]

(Réf. : 1790515 - Version : Plan compact Noir L 60) /

3 VASQUE À POSER KOBI Ø 36 CM

[Réf. : 120881100001] / **252 €** /

Également disponible : finition blanc / noir mat

4 CAISSON MEUBLE VASQUE BENTO

[Réf. : 1795041] • Dim. : L 100 x h 24.5 x p 45 x Ép 45 cm

• Matière(s) : MDF laqué

/ À partir de **657,70 €** [dont 1,30 € d'éco-part]

(Réf. : 1795011 - Version : Caisson meuble vasque L 60 prise de main - finition laquée) /



+ d'infos

1

+

Toucher soyeux

+

Cuve confort

2

4

+

Choix de plan-vasque céramique ou compact

Bento décalé L 100 cm Baltique & Fjord, plan compact Noir

BEL AMI

5

+

Grande capacité de rangement

6

4

Formats

60

Coloris



5 COLONNE DE SALLE DE BAINS

[Réf. : 1820401] • Dim. : L 38 x h 160 x p 31.5 cm

• Matière(s) : MDF laqué

/ **1 300 €** [dont 2 € d'éco-part] /

Également disponible : en version droite • en hauteurs 119,5 cm (1 porte) et 180 cm

6 MIROIR LED NARCISSE, CADRE DÉPOLI

[Réf. : 1746531] • Dim. : L 120 x h 70 x Ép 3.5 cm

• Fonction anti-buée : oui

/ À partir de **564 €**

(Réf. : 1746501 - Version : L 60 cm) /

Également disponible : en L 60, 80, 90, 100, 140 et 150 cm • en finition cadre noir

7 MEUBLE VASQUE [Réf. : 1820361]

• Dim. : L 125 x h 50.5 x p 55 cm • Matière(s) : MDF laqué

/ **1 957,30 €** [dont 3,70 € d'éco-part] /

Également disponible : en L 85, 105 et 145 cm (double vasque) • en 2 ou 3 hauteurs de tiroirs avec pieds frêne massif

+

Ligne originale galbée avec décor bois multiplis

Meuble vasque suspendu L 125 cm, pour double robinetterie laqué Noir mat

ILLUSION



+ Match parfait avec le design arrondi de la vasque

+ Disponible en 2 ou 3 hauteurs

Meuble vasque suspendu L 140 cm avec double vasque semi-encastree



4 Formats

62 Coloris



1 MIROIR NARCISSE ROND [Réf. : 1746571]
 • Ø : 110 cm • Fonction anti-buée : oui
/ À partir de 778,80 €
 (Réf. : 1746551 - Version : Ø 70 cm) /
Également disponible : en Ø 70 et Ø 90 cm

2 MEUBLE VASQUE PLAN CHÊNE, AVEC VASQUES SEMI-ENCASTRÉES [Réf. : 1816141]
 • Dim. : L 140,5 x h 48 x p 54,5 cm • Matière(s) : MDF laqué
/ À partir de 2 659,30 € [dont 6,20 € d'éco-part]
 (Réf. : 1816011 - Version : L 80 cm) /
Également disponible : en L 80, 100 et 120 cm
 • en finition placage bois

3 MEUBLE VASQUE PLAN SOLID SURFACE, AVEC VASQUE SEMI-ENCASTRÉE [Réf. : 1816442]
 • Dim. : L 140,5 x h 48 x p 54,5 cm • Matière(s) : Aggloméré Chêne blond / **3557 € [dont 6,20 € d'éco-part]** /
Également disponible : en L 80, 100 et 120 cm (simple ou double vasque) • en finition laquée et en hauteur 65 cm

JOLIE MÔME

3 Formats

60 Coloris



4 COLONNE DOUBLE [Réf. : 1814072]
 • Dim. : L 60 x h 162 x p 31 cm • Matière(s) : MDF laqué / **1 874,50 € [dont 3,70 € d'éco-part]** /
Également disponible : en colonne simple L 35
 • en poignée finition chrome brillant

5 MIROIR LED NARCISSE ROND [Réf. : 1746561]
 • Ø : 90 cm • Fonction anti-buée : oui
/ À partir de 778,80 € (Réf. : 1746551 - Version : Ø 70 cm) /
Également disponible : en Ø 70 et Ø 110 cm

6 MEUBLE VASQUE [Réf. : 1814012]
 • Dim. : L 101 x h 63 x p 51 cm • Matière(s) : MDF laqué
/ 2 641,30 € [dont 3,70 € d'éco-part] /
Également disponible : en L 81 et 121 cm (double vasque)



+ Capacité de rangement optimale

+ Faible consommation d'énergie

+ Grande plage de dépose confort

L 101 cm Grège mat poignées noires, miroir Narcisse Ø 90 cm

Meubles et vasques

MEUBLES

DELPHA
LE MEILLEUR DE LA SALLE DE BAINS



11

Coloris



1 MIROIR OBLONG CONTOUR
LAITON + APPLIQUE LED
BOIS CHÊNE NATUREL
[Réf. : MIOLA9050+APBLED]

• Dim. : L 50 x h 90 cm
• Fonction anti-buée : non
/ 569 € [dont 0,20 € d'éco-part] /

2 PLAN DE TOILETTE STRATIFIÉ
SUR-MESURE MARBRE NOIR + VASQUE
DUNE [Réf. : P2C146160218+BAB006]
/ 1 069,30 € [dont 1,30 € d'éco-part] /

3 MEUBLE BAS SOUS VASQUE +
COMMODE

[Réf. : B5KV2C212371T
+B5K40(G / D)371T]
• Dim. : L 120 x h 55 x p 46 cm
• Matière(s) : mélaminé
/ 2 127,80 € [dont 5 € d'éco-part] /

UNIQUE - ARCHI



Coloris chêne doré structuré

UNIQUE - ARCHI

11

Coloris



4 MIROIR ROND CONTOUR NOIR
+ APPLIQUE MURALE NOIR MAT
[Réf. : MICN80+AMDOLN] - Ø : 80 cm
• Fonction anti-buée : non
/ 362,60 € [dont 0,20 € d'éco-part] /

5 PLAN-VASQUE CÉRAMLIÈNE À
DROITE BLANC BRILLANT
[Réf. : AHCED1201]
/ 572,40 € /

6 MEUBLE BAS SOUS VASQUE
[Réf. : B5KVD2CZ083N]
• Dim. : L 120 x h 55 x p 46 cm
• Matière(s) : mélaminé
/ 1 182,10 € [dont 3,70 € d'éco-part] /



Coloris chêne brut structuré

Meubles et vasques

MEUBLES

DELPHA
LE MEILLEUR DE LA SALLE DE BAINS

DELPHY - GRAPHIC



Coloris Mélodie vert aloé mat



27

Coloris



1 **MIROIR H 55 CM + APPLIQUES LED LEDY30 CHROMÉ BRILLANT**
[Réf. : MIR5500P+LEDY30]

• Dim. : L 100 x h 55 x Ép 2.2 cm
• Fonction anti-buée : non
/ 248,60 € [dont 0,20 € d'éco-part] /

2 **PLAN-VASQUE CÉRAMIQUE**
VASQUE À GAUCHE BLANC BRILLANT
[Réf. : AHCBGW01] / 412,80 € /

3 **MEUBLE BAS SOUS VASQUE À GAUCHE** [Réf. : B6KVGCTCW713]
• Dim. : L 100 x h 69 x p 46 cm
• Matière(s) : mélaminé
/ 930,10 € [dont 3,70 € d'éco-part] /

DELPHY - GRAPHIC EXTRA



4 **MIROIR ILUMINE** [Réf. : MIRFIA612]
• Dim. : L 120 x h 69 cm
• Fonction anti-buée : oui / 400,90 € /

5 **PLAN SIMPLE VASQUE CÉRAMI**
BLANC BRILLANT [Réf. : AHCE12C01]
/ 572,40 € /

6 **MEUBLE BAS SOUS VASQUE**
[Réf. : B7KVECCZ525]
• Dim. : L 120 x h 72 x p 46 cm
• Matière(s) : MDF mélaminé verni
/ 950,50 € [dont 3,70 € d'éco-part] /

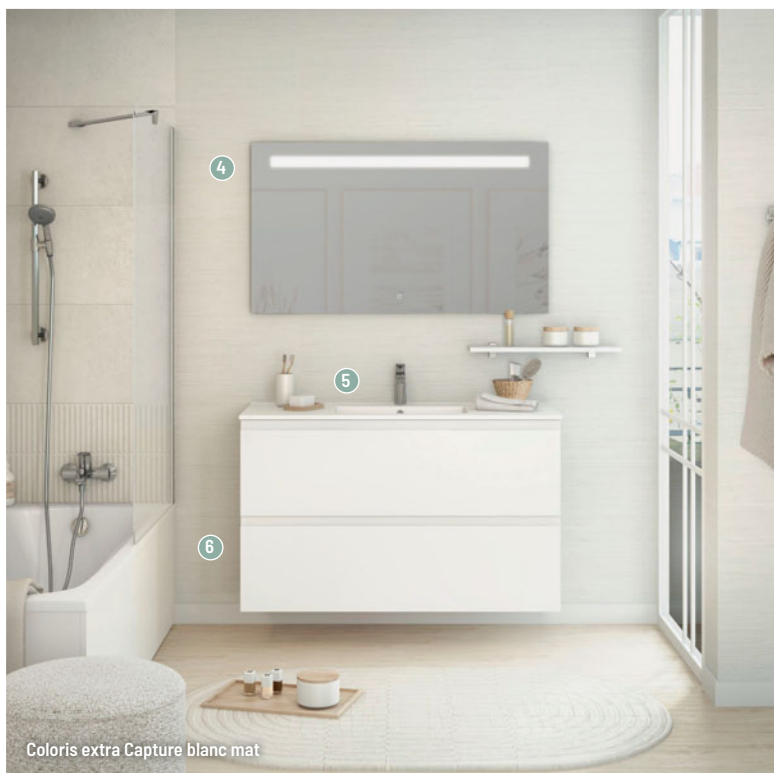

Coloris extra Capture blanc mat

Meubles et vasques

MEUBLES

DELPHA
LE MEILLEUR DE LA SALLE DE BAINS



+ d'infos

UNIQUE - ONLY



Coloris chêne graphite

5

Coloris



1 MIROIR ROND + APPLIQUE LED BOIS NOIR [Réf. : MIC90+APBNLED]
• Ø : 90 cm • Fonction anti-buée : non
/ 295,30 € [dont 0,10 € d'éco-part] /

2 PLAN-VASQUE VERRE GRAPHITE MÉTAL BRILLANT [Réf. : AHPV9C83] / 412,80 € /

3 MEUBLE BAS SOUS VASQUE [Réf. : B2KVCX90Y102N]
• Dim. : L 90 x h 27 x p 46 cm
• Matière(s) : polymère
/ 760,90 € [dont 1,30 € d'éco-part] /

UNIQUE - ONLY



4 MIROIR CADRE NOIR + APPLIQUES MURALES NOIR MAT [Réf. : MIMN9050+AMDOLN]
• Dim. : L 50 x h 90 x Ép 2 cm
• Fonction anti-buée : non
/ 482,80 € [dont 0,40 € d'éco-part] /

5 PLAN-VASQUE EFFET PIERRE NOIR MAT [Réf. : AQT9C010]
/ 412,80 € /

6 MEUBLE BAS SOUS VASQUE [Réf. : B5KV2CX90Y588]
• Dim. : L 90 x h 55 x p 46 cm
• Matière(s) : polymère
/ 1198 € [dont 2,80 € d'éco-part] /



Coloris chêne gris

Meubles et vasques

MEUBLES

DELPHA
LE MEILLEUR DE LA SALLE DE BAINS



+ d'infos

25

Coloris



1 MIROIR ROND CONTOUR SABLE

+ APPLIQUE LED CARRÉE CHROMÉ BRILLANT [Réf.: MICB80+AMIXE]
• Ø : 80 cm
• Fonction anti-buée : non
/ 319,30 € [dont 0,10 € d'éco-part]/

2 PLAN-VASQUE OSMOSE

BLANC MAT [Réf.: MAEP9CMW]
/ 489,60 € /

3 MEUBLE BAS SOUS VASQUE

[Réf.: B5KV2CX90P178]
• Dim. : L 90 x h 55 x p 46 cm
• Matière(s) : MDF laqué brillant
/ 1362,40 € [dont 2,80 € d'éco-part]/

Coloris craie brillant

UNIQUE - INTENSE



UNIQUE - VELOURS

25

Coloris



4 MIROIR ALLIANCE + APPLIQUE

LED RONDE CHROMÉ BRILLANT
[Réf.: MIBC60+ACLED] • Ø : 60 cm
• Fonction anti-buée : non
/ 291,70 € [dont 0,10 € d'éco-part]/

5 PLAN DE TOILETTE STRATIFIÉ

SUR-MESURE CHÊNE AMBRÉ
STRUCTURÉ + VASQUE SOURCE NOIR
MAT [Réf.: P2C146140110+AHCO03]
/ 562,16 € [dont 0,56 € d'éco-part]/

6 MEUBLE BAS

SOUS VASQUE + NICHE
[Réf.: B5KVG2CPWP024+N5UF40066]
• Dim. : L 140 x h 55 x p 46 cm
• Matière(s) : MDF laqué mat
et mélaminé
/ 1833,80 € [dont 5 € d'éco-part]/

Coloris vert forêt mat et vert olive mat





+ d'infos

DELPHY - INTUITIVE



Coloris Minimal blanc ultramat et corps de meuble décor chêne doré

À chacun son rangement grâce aux 4 coulissants

- 1 2 ARMOIRES DE TOILETTE 4 PORTES + APPLIQUES LED BOIS CHÊNE NATUREL**
 [Réf. : 2xH5CMMY70]
 • Dim. : L 140 x h 55 x p 16 cm
 • Matière(s) : côtés effet miroir
 / 1105,40 € [dont 3,80 € d'éco-part]/
- 2 PLAN DOUBLE VASQUE** [Réf. : AHR14D01]
 • Matière(s) : vasque céramique blanc brillant / 1129,20 € /
- 3 MEUBLE BAS SOUS VASQUE 4 COULISSANTS**
 [Réf. : 2x B5JSV2C70204C]
 • Dim. : L 140 x h 55 x p 53 cm
 • Matière(s) : mélaminé
 / 1515,19 € [dont 5,59 € d'éco-part]/

DELPHY - INTUITIVE

27

Coloris



- 4 MIROIR ROND + APPLIQUE LED RONDE CHROMÉ BRILLANT**
 [Réf. : MICB60+ACLED] - Ø : 60 cm
 • Fonction anti-buée : non
 / 244,90 € [dont 0,10 € d'éco-part]/
- 5 PLAN-VASQUE MOULÉ BLANC BRILLANT** [Réf. : AHM08C01]
 / 354 € /
- 6 MEUBLE BAS SOUS VASQUE**
 [Réf. : B5JV2CX80363C]
 • Dim. : L 80 x h 55 x p 53 cm
 • Matière(s) : mélaminé
 / 771,70 € [dont 3,70 € d'éco-part]/



Coloris Capture noir mat et corps de meuble décor chêne doré



27
Coloris



1 MIROIR H 100 CM ET BANDEAU LUMINEUX + 2 SPOTS

[Réf. : MIR10070+BALD70341]

• Dim. : L 70 x h 100 cm

• Fonction anti-buée : non

/ 317,11 € [dont 0,31 € d'éco-part] /

2 MEUBLE HAUT ET DOSSERET AVEC ÉTAGÈRE EN VERRE

[Réf. : H5C35G341 + DOS4535341]

• Dim. : L 35 x h 55 x p 17 cm

• Matière(s) : mélaminé

/ 418,64 € [dont 1,04 € d'éco-part] /

3 PLAN-VASQUE MOULÉ BLANC BRILLANT [Réf. : MAV010D01]

/ 434,40 € /

4 MEUBLE BAS SOUS VASQUE 2 COULISSANTS + 1 PORTE

[Réf. : B5JV2C1PD341]

• Dim. : L 105 x h 55 x p 53 cm

• Matière(s) : mélaminé

/ 1 009,30 € [dont 3,70 € d'éco-part] /

DELPHY - ÉVOLUTION



+ Plan avec remontée arrière pour un entretien facile

Coloris Alba galet mat

DELPHY - EVOLUTION



5 MIROIR H 100 CM ET BANDEAUX LUMINEUX 3 SPOTS [Réf. : MIR100105+BALD105304]

• Dim. : L 105 x h 100 cm

• Fonction anti-buée : non

/ 379,70 € [dont 0,50 € d'éco-part] /

6 PLAN-VASQUE MOULÉ À DROITE BLANC BRILLANT [Réf. : MAV010D01] / 434,40 € /

7 MEUBLE BAS SOUS VASQUE 2 COULISSANTS + 1 PORTE [Réf. : B5JV2C1P304]

• Dim. : L 105 x h 55 x p 53 cm

• Matière(s) : mélaminé

/ 1 009,30 € [dont 3,70 € d'éco-part] /



Coloris Alba craie mat



+ d'infos

23

Coloris



1 MIROIR SQUARE + APPLIQUE

LED LEDY BLANC MAT

[Réf. : MIOV9060+LEDYW30]

- Dim. : L 60 x h 90 cm

- Fonction anti-buée : non

/ 237,70 € [dont 0,10 € d'éco-part]/

2 PLAN-VASQUE KULTE BLANC

BRILLANT [Réf. : MUNA7C01]

/ 306 € /

3 MEUBLE BAS SOUS VASQUE

2 COULISSANTS + 1 FLACONNIER

[Réf. : B7PV2CB70]

- Dim. : L 70 x h 72 x p 34 cm

- Matière(s) : mélaminé

/ 985,60 € [dont 2,80 € d'éco-part]/



Coloris décor chêne doré structuré

DELPHY - OPTIMISE



4 ARMOIRE DE TOILETTE 2 PORTES

+ APPLIQUE LED LEDY BLANC MAT

[Réf. : AT6MY80+LEDYW30]

- Dim. : L 80 x h 69 x p 18 cm

- Matière(s) : mélaminé

/ 655,70 € [dont 2,90 € d'éco-part]/

5 PLAN-VASQUE OPTIMISE BLANC

BRILLANT [Réf. : NIOP801]

/ 483,60 € /

6 MEUBLE BAS SOUS VASQUE 3 PORTES

[Réf. : B7PV3P80399]

- Dim. : L 80 x h 72 x p 34 cm

- Matière(s) : mélaminé

/ 585,20 € [dont 2 € d'éco-part]/

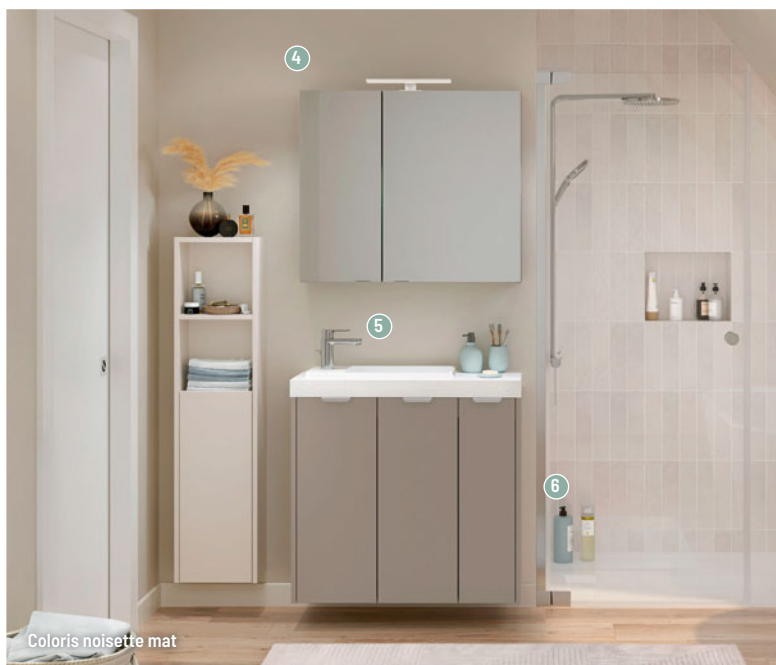

Coloris noisette mat

Meubles et vasques

MEUBLES

DELPHA
LE MEILLEUR DE LA SALLE DE BAINS



+ d'infos

DELPHY - INSPIRATION



+

1

Exploitez
au mieux
l'espace en
hauteur

27

Coloris



1 ARMOIRE DE TOILETTE 3 PORTES

+ APPLIQUE LED LEDY NOIR MAT
[Réf. : H5CM3P105110 + LEDYN30]

• Dim. : L 105 x h 55 x p 16 cm

• Matière(s) : mélaminé

/ 721,90 € [dont 1,90 € d'éco-part] /

2 PLAN DOUBLE VASQUE MALO BLANC

BRILLANT [Réf. : MUMA12101]

/ 513,60 € /

3 MEUBLE BAS SOUS VASQUE 1 TIROIR

+ 1 COULISSANT [Réf. : B4KVTCX1Z110]

• Dim. : L 120 x h 41 x p 46 cm

• Matière(s) : mélaminé

/ À partir de 744,40 €

[dont 2,80 € d'éco-part]

(Réf. : B4KVTCX60 - Version : L 60 cm) /

Coloris Fusain chêne ambré structuré

DELPHY - INSPIRATION



4 MIROIR AVEC CONTOUR NOIR

+ APPLIQUES LED LEDY NOIR MAT
[Réf. : MIRSN5120+LEDYN30]

• Dim. : L 120 x h 55 x Ép 2.2 cm

• Fonction anti-buée : non

/ 314,60 € [dont 0,20 € d'éco-part] /

5 PLAN DOUBLE VASQUE MALO BLANC

BRILLANT [Réf. : MUMA12201] / 568,80 € /

6 MEUBLE BAS SOUS VASQUE 1 TIROIR

+ 1 COULISSANT [Réf. : B4KVTCXDZ066]

• Dim. : L 120 x h 41 x p 46 cm

• Matière(s) : mélaminé

/ 834,40 € [dont 2,80 € d'éco-part] /



Coloris Fusain vert olive mat

ICON



1 MEUBLE BAS POUR LAVABO DOUBLE [Réf. : 502.310.JL.1]

- Dim. : L 59.2 x h 24.7 x p 47.6 x Ép 44 cm
- Matière(s) : panneau aggloméré trois couches haute densité, revêtement laqué / **580,19 €** [dont 1,80 € d'éco-part] / *Également disponible : en blanc / laqué ultra-brillant, blanc / laqué mat, gris velouté / laqué mat, sable gris / laqué ultra-brillant, chêne naturel / mélaminé structuré bois*

2 LAVABO ICON LIGHT [Réf. : 501.834.00.1]

- Dim. : L 60 x l 48 x h 16 cm
- Matière(s) : grès fin / **218,71 €** [dont 0,01 € d'éco-part] /



+ d'infos



①

Vasque à poser :
à monter à
gauche ou à droite

VARIFORM

Meuble bas pour vasque à poser

① MEUBLE BAS POUR VASQUE À POSER [Réf. : 501.186.00.1]

• Dim. : L 120 x h 55 x p 51 cm - Matière(s) : panneau aggloméré haute densité / 1 895,30 € (dont 5,30 € éco-part) /

Également disponible : en blanc / laqué ultra-brillant, gris velouté / laqué mat, chêne / mélaminé structuré bois

② VASQUE À POSER RECTANGULAIRE [Réf. : 500.779.01.2]

• Dim. : L 55 x h 15.8 x p 40 cm / 291,82 € /

Également disponible : en forme oblongue, ronde ou carrée



②

RENOVA PLAN



Design moderne à géométrie affirmée



1 LAVABO [Réf. : 501.632.00.1] - Dim. : L 55 x h 18 x p 44 cm / 129,02 € /

2 MEUBLE BAS POUR LAVABO [Réf. : 501.904.JR.1]
• Dim. : L 48.4 x h 60.6 x p 40.7 cm • Matière(s) : Panneau aggloméré trois couches haute densité, coloris Noyer Carya / 575,51 € [dont 2,80 € d'éco-part] /

3 MEUBLE LATÉRAL BAS, UN TIROIR [Réf. : 501.913.JR.1]
• Dim. : L 40 x h 55 x p 44.5 cm • Matière(s) : Panneau aggloméré trois couches haute densité, coloris Noyer Carya / 469,07 € [dont 2,80 € d'éco-part] /





+ d'infos



SMYLE

- 1 **ARMOIRE DE TOILETTE GEBERIT OPTION AVEC ÉCLAIRAGE ET DEUX PORTES** [Réf. : 500.205.00.1] • Dim. : L 75 x h 70 x p 15 cm
• Matière(s) : Panneau aggloméré trois couches haute densité / **1 056,78 €** [dont 2,93 € d'éco-part]/
- 2 **LAVABO SQUARE** [Réf. : 500.249.01.1] • Dim. : L 75 x h 16.5 x p 48 cm / **365,62 €** /
- 3 **MEUBLE BAS SQUARE** [Réf. : 500.353.JR.1] • Dim. : L 73.4 x h 61.7 x p 47 cm
• Matière(s) : Panneau aggloméré trois couches haute densité, coloris Noyer Carya / **999,79 €** [dont 3,90 € d'éco-part]/



1



Compact

2

*Tiroir supérieur
avec éclairage LED*

ONE



3

Formats

2

Coloris

1 LAVABO POUR MEUBLE [Réf. : 500.395.01.1]

• Dim. : l 105 x h 13 x p 40 cm / 909,46 € [dont 0,01 € d'éco-part] /

2 MEUBLE BAS POUR LAVABO [Réf. : 500.385.00.1]

• Dim. : L 90 x h 46.5 x p 39.5 x Ép 10 cm
• Matière(s) : façade en panneau aggloméré, placage bois véritable
/ 2 913,39 € [dont 5,38 € d'éco-part] /

Également disponible : en blanc / laqué ultra-brillant

CONCA



Meuble Conca Orange Sunset mat avec lavabo Linda-X



Finition Chêne fumé

25
Formats



1 MEUBLE 1 TIROIR [Réf. : T4320Y3]

• Dim. : L 120 x h 54 x p 50.5 x Ép 1.8 cm • Matière(s) : mélaminé finition chêne fumé

/ 1604,30 € [dont 5,30 € déco-part]/

Également disponible : en 6 finitions : Blanc mat - Anthracite mat - Orange Sunset mat - Chêne fumé - Noyer foncé - Chêne clair • de L 60 à 120 cm

2 MEUBLE 4 TIROIRS 240 X 50 CM AVEC PLAN NON-PERCÉ

[Réf. : T4338Y5]

/ À partir de 3 166,68 € [dont 5,30 € déco-part]/

Également disponible : 6 coloris

3 LAVABO LINDA-X [Réf. : T382601]

• Dim. : L 80 x l 45 cm • Couleur : blanc / 630,78 € /

Également disponible : en finition soie blanche • de 50 à 120 cm

4 MIROIR ROND [Réf. : T3960BH] • Ø : 120 cm

• Fonction anti-buée : non / 673 € /

Également disponible : en format carré • de L 60 à 120 cm

I.LIFE S



+ d'infos

2



+

Solution gain de place profondeur 37,5 cm

1



Profondeur réduite, design et moderne

Meuble 80 cm finition blanche, profondeur 38 cm



1 MEUBLE 2 TIROIRS [Réf. : T5295DU] - Dim. : L 80 x h 44 x p 37,5 cm
- Matière(s) : Méla miné, finition blanc mat
/ 674,55 € (Réf. : T5295DU - Version : Meuble 80 cm, finition blanche) /

2 MEUBLE DEMI-COLONNE 1 PORTE [Réf. : T5289DU]
- Dim. : L 40 x h 160 x p 21 cm • Matière(s) : Méla miné
/ 530,64 € [dont 1,80 € d'éco-part] /

Également disponible : en 7 coloris • format colonne 2 portes

3 LAVABO PLAN [Réf. : T458901] - Dim. : L 60 x l 38,5 cm
/ À partir de 434,40 € (Réf. : T458901 - Version : Lavabo plan 60 cm) /
Également disponible : en L de 60 à 80 cm



I.LIFE B



+ Design simple et épuré

+ Tiroir d'une grande profondeur

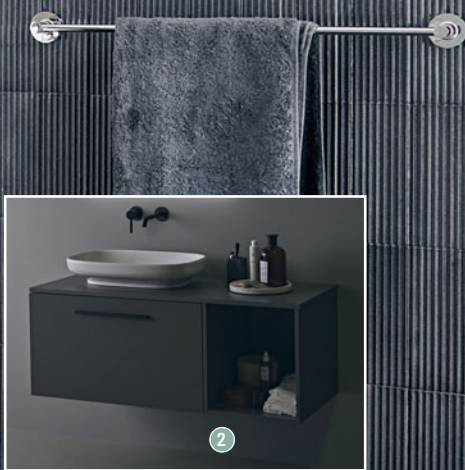

Meuble 1 tiroir 80 cm, finition blanc mat



1 MEUBLE 1 TIROIR [Réf.: T5271DU] - Dim. : L 80 x h 44 x p 50 cm
 • Matière(s) : Mélaminé blanc mat / **709,60 €** [dont 2,80 € d'éco-part] /
 Également disponible : en 7 coloris • de L 60 à 120 cm

2 NICHE DE RANGEMENT [Réf.: T5323NG] - Dim. : L 40 x h 44 x p 50 cm
 • Matière(s) : Mélaminé finition taupe mat / **276,90 €** [dont 1,80 € d'éco-part]
 (Réf.: T5323NG - Version : Niche 44 cm, gris quartz mat) /
 Également disponible : en 7 coloris • hauteur de 44 ou 63 cm

3 LAVABO PLAN [Réf.: T460401]
 / **430,80 €** /
 Également disponible : en finition blanche uniquement • de L 60 à 120 cm
 (double cuve en 120 cm)



+ S'associe parfaitement avec les meubles i.life b



+ LED avec variateur de température de couleur

PLAN + ROYAL LUMOS



6 Coloris

- 1 MEUBLE SOUS LAVABO PLAN, AVEC 2 TIROIRS DONT 1 À L'ANGLAISE [Réf. : 32972300000]
 - Dim. : L 100 x h 60.5 x p 49 cm • Matière(s) : bois
 - / 1 881,90 € [dont 3,70 € d'éco-part] /
 - Également disponible : en 5 autres finitions et 5 autres largeurs • version avec 1 tiroir et 2 grands tiroirs
- 2 ARMOIRE DE TOILETTE ROYAL LUMOS [Réf. : 14304 171311] • Dim. : L 100 x h 70 x p 16 cm
 - Matière(s) : aluminium argent anodisé
 - Portes pivotantes
 - / 3 306,70 € [dont 5,70 € d'éco-part] /
 - Également disponible : en 8 autres dimensions, avec système antibuée • en version semi-encastrée
- 3 VASQUE PLAN [Réf. : 32970311000]
 - Dim. : L 100 x h 1.7 x p 49.4 x Ép 1.7 cm
 - Matière(s) : céramique
 - / 1 386,90 € /
 - Également disponible : en 5 autres dimensions • en version percée pour robinetterie monotour

STAGELINE + ROYAL MODULAR 2.0

4 Coloris

- 4 MEUBLE SOUS LAVABO STAGELINE [Réf. : 32872300000]
 - Dim. : L 100 x h 52.5 x p 49.0 cm
 - Matière(s) : en panneau
 - / 2 120,70 € /
 - Également disponible : en 3 autres finitions et 5 autres dimensions • en version sans équipement électrique
- 5 ARMOIRE DE TOILETTE ROYAL MODULAR 2.0 [Réf. : 800210100001200]
 - Dim. : L 100 x h 70 x p 12 cm • Matière(s) : aluminium argent anodisé et porte miroir cristal- Portes pivotantes
 - / 2 677,10 € [dont 6,20 € d'éco-part] /
 - Également disponible : en différentes largeurs, hauteurs, profondeurs
- 6 VASQUE EN CÉRAMIQUE STAGELINE [Réf. : 32970311001]
 - Dim. : L 100 x h 1.7 x p 49.4 x Ép 1.7 cm
 - Matière(s) : céramique / 1 501,40 € /
 - Également disponible : en 5 autres largeurs • en version non percée pour robinetterie encastrée



Meuble L 100 cm, avec équipement électrique
Corps décor blanc et façade verre



+ d'infos



+ Grande plage de dépose sur le plan-vasque

Meuble 2 tiroirs, 80 cm, finition vert mat

ONA

18
Formats

5
Coloris



1 ENSEMBLE UNIK MEUBLE 2 TIROIRS + LAVABO

[Réf. : A851690513]

• Dim. : L 80 x h 64.5 x p 46 cm

• Matière(s) : Meuble en aggloméré finition vert mat et plan-vasque en Fineceramic® / **1 212,80 € [dont 2 € d'éco-part]** /

Également disponible : avec plan-vasque cuve centrale

• pack meuble + plan-vasque + miroir Eidos avec LED

2 ENSEMBLE UNIK MEUBLE POUR VASQUE À POSER

[Réf. : A851730513] • Dim. : L 100 x h 58.3 x p 46 cm

• Matière(s) : Meuble en aggloméré finition vert mat

/ **1 518,10 € [dont 3,70 € d'éco-part]** /

Également disponible : en version 1 tiroir

• pack meuble (sans vasque) + miroir Eidos avec LED

3 COLONNE DELTA [Réf. : A857636513]

• Dim. : L 40 x h 175 x p 30 cm • Matière(s) : En aggloméré

mélaniné finition vert mat / **853,30 € [dont 1,30 € d'éco-part]** /

Également disponible : en version 2 portes sans niche

ALEYDA



+ Grande plage de dépose

1



+ Large choix de configurations possibles

Pack meuble 80 cm avec lavabo asymétrique et miroir LED Eidos



2



20
Formats

5
Coloris



1 PACK MEUBLE + PLAN-VASQUE + MIROIR [Réf. : A851835509]

• Dim. : L 80 x h 56.5 x p 46 cm • Matière(s) : Meuble en aggloméré finition blanc mat et plan-vasque en céramique / **1 227,20 €** [dont 2 € d'éco-part]/

Également disponible : en longueur 100 cm • pack meuble + plan-vasque

2 PACK MEUBLE COMPACT + PLAN-VASQUE + MIROIR [Réf. : A851832524]

• Dim. : L 80 x h 56.5 x p 38 cm • Matière(s) : Meuble en aggloméré finition bois naturel et plan-vasque en céramique / **1 158,80 €** [dont 2 € d'éco-part]/

Également disponible : en version standard profondeur 46 cm et en 3 tiroirs • pack meuble + plan-vasque

3 PACK MEUBLE COMPACT + LAVE-MAINS + MIROIR [Réf. : A851829523]

• Dim. : L 50 x h 56.5 x p 38 cm • Matière(s) : Meuble en aggloméré finition noir mat et lave-mains en céramique / **880,90 €** [dont 1,30 € d'éco-part]/



3

VICTORIA



+ Réversible

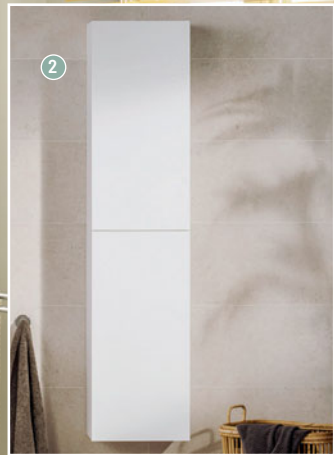

+ Tiroirs équipés d'un système de fermeture amortie

Pack meuble 2 tiroirs / Coloris blanc brillant

10 Formats

6 Coloris



- 1** PACK MEUBLE 2 TIROIRS [Réf. : A851604806]
 • Dim. : L 80 x h 53 x p 45 cm • Matière(s) : aggloméré mélaminé finition laqué blanc brillant / **941,70 € [dont 2,10 € d'éco-part]** /
Également disponible : en version 3 tiroirs • sans miroir ni applique
- 2** COLONNE EXTRA [Réf. : A857702806] • Dim. : L 35 x h 150 x p 25 cm
 • Matière(s) : aggloméré mélaminé finition City Oak texturé / **641,20 € [dont 2,80 € d'éco-part]** /
Également disponible : en demi-colonne 1 porte 75 x 35 x 25 cm
- 3** ENSEMBLE UNIK MEUBLE 3 TIROIRS + LAVABO [Réf. : A851596402] • Dim. : L 60 x h 74,1 x p 46 cm • Matière(s) : aggloméré mélaminé finition City Oak texturé / **840,80 € [dont 2 € d'éco-part]** /
Également disponible : en L 80 et 120 cm pour lavabo double • en version pack avec miroir et applique
- 4** PACK MEUBLE 2 PORTES [Réf. : A851662402]
 • Dim. : L 80 x h 51,5 x p 46 cm • Matière(s) : aggloméré mélaminé finition City Oak texturé / **869,70 € [dont 2,10 € d'éco-part]** /
Également disponible : en L 60 cm • sans miroir ni applique





+ d'infos



1

+ Éclairage intérieur avec déclenchement automatique



+ Tiroir supérieur doté de compartiments

2



Meuble 2 tiroirs + lavabo / Finition gris sombre mat



3

CARMEN

2

Formats

2

Coloris



1 COLONNE [Réf. : A857137417] • Dim. : L 44.5 x h 190 x p 36.7 cm

• Matière(s) : aggloméré mélaminé finition gris sombre mat

/ 2 064,10 € [dont 3,70 € d'éco-part]/

Également disponible : en blanc mat

2 ENSEMBLE UNIK MEUBLE 2 TIROIRS + LAVABO [Réf. : A851369417]

• Dim. : L 80 x h 87.5 x p 50 cm • Matière(s) : aggloméré mélaminé finition gris

sombre mat / 1 934,80 € [dont 2,80 € d'éco-part]/

Également disponible : en version 2 tiroirs + 2 portes (longueur 130 cm)

• avec lavabo percé de 3 trous pour la robinetterie

3 MEUBLE AVEC VASQUE À ENCASTRER

[Réf. : A857136415+A857142420+A3270A5000]

• Dim. : L 130 x h 83.1 x p 49.5 cm

• Matière(s) : aggloméré mélaminé finition blanc

mat / 4 831,30 € [dont 9,70 € d'éco-part]/

Également disponible : avec plan en marbre noir

Marquina • avec vasque percée de 3 trous pour la robinetterie

MAM

Facilité de pose



3

Formats

7

Coloris

1



1 COLONNE SUSPENDUE

[Réf. : 81733]

• Dim. : L 35 x h 160 x p 34.9 cm

• Matière(s) : MDF laqué

/ Prix : nous consulter /

2 MIROIR EMILE 500

[Réf. : 97643]

• Dim. : L 50 x h 92 x Ép 2,5 cm

• Fonction anti-buée : non

/ Prix : nous consulter /

3 MEUBLE MAM 900, COLORIS NIGHT BLUE

[Réf. : 83859 + 83874]

• Dim. : L 120 x h 54 x p 50.5 cm

• Matière(s) : MDF laqué

/ Prix : nous consulter /



Design courbé

MONTERREY

Design élégant



Meuble + coquette courbée Black Velvet en 100 cm



6

Formats

12

Coloris

4

4 MIROIR EMILE 700 LED

[Réf. : 97644]

• Dim. : L 110 x h 70 cm

• Fonction anti-buée : non

/ Prix : nous consulter /

5

5 COQUETTE COURBÉE

[Réf. : 97027]

• Dim. : L 30 x l 54 x h 45 cm

• Matière(s) : MDF laqué /

Prix : nous consulter /

6

6 MEUBLE DE SALLE DE BAINS

[Réf. : 96473]

• Dim. : L 70 x h 54 x p 45 cm

• Matière(s) : MDF laqué

/ Prix : nous consulter /

UNIIQ

4 Formats 22 Coloris



1 COLONNE SUSPENDUE UNIIQ

[Réf. : 96649]

- Dim. : L 35 x h 150 x p 35 cm

- Matière(s) : MDF laqué

/ Prix : nous consulter /

2 MIROIR GLOBE CIRCULAIRE À LED

[Réf. : 97637] - Ø : 100 cm - Fonction anti-buée : non / Prix : nous consulter /

3 MEUBLE DE SALLE DE BAINS

[Réf. : 96633]

- Dim. : L 80 x h 54 x p 45 cm

- Matière(s) : MDF laqué

/ Prix : nous consulter /

Également disponible : avec 2 tiroirs en 60 • 2 tiroirs + coquette en 90 et 120 cm au total

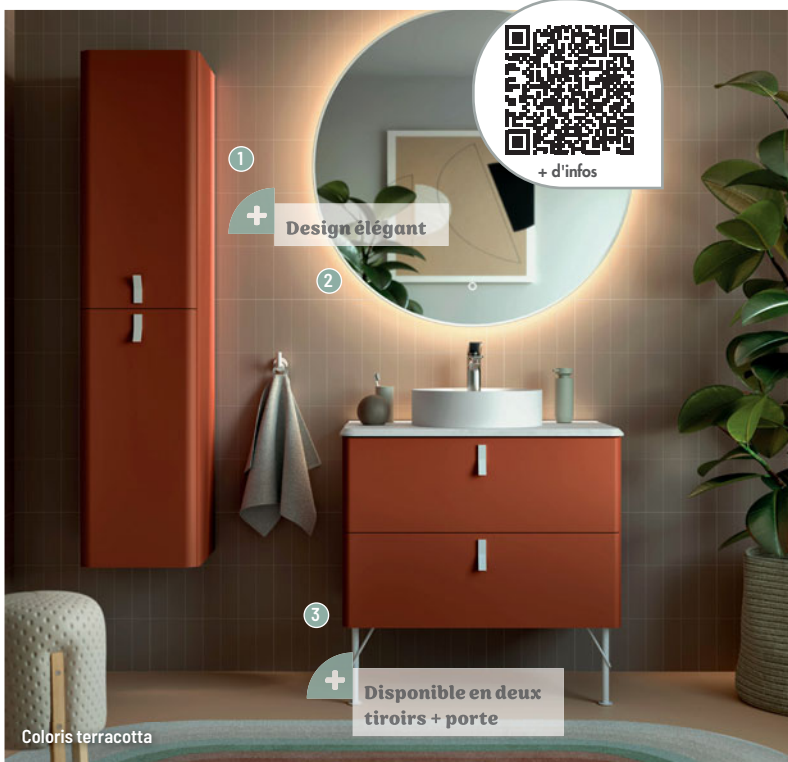

Coloris terracotta

+ Design élégant

+ Disponible en deux tiroirs + porte

RENOIR



+ Modularité

5

6

Meuble Renoir 160 cm coloris Blue Fog



4

6 Formats 7 Coloris



4 COLONNE 2 PORTES, VELOURS NOIR

[Réf. : 91318]

- Dim. : L 35 x h 160 x p 34.9 cm

- Matière(s) : MDF laqué

/ Prix : nous consulter /

5 MEUBLE DE SALLE DE BAINS, BLUE FOG

[Réf. : 61307]

- Dim. : L 160 x h 54 x p 45 cm

- Matière(s) : MDF laqué

/ Prix : nous consulter /

Également disponible : de L 60 à 200 cm

6 POIGNÉE STYLE [Réf. : 91335]

/ Prix : nous consulter /

Meubles et vasques

MEUBLES

Salsar



+ d'infos

COMPAKT



Plan de toilette + tiroirs Compakt 160 cm

6
Formats

6
Coloris



1 ÉTAGÈRE SUR-MESURE [Réf. : 25623]
/ Prix : nous consulter /

2 PLAN DE TOILETTE [Réf. : 83291]
• Dim. : L 160 x h 12 x p 46 cm
• Matière(s) : stratifié HPL haute pression
/ Prix : nous consulter /
Également disponible : en dimensions sur demande

ATTILA



Meuble Attila + vasque à poser céramique Lisboa + miroir Alcor

6
Formats

3
Coloris



3 COLONNE [Réf. : 84961]
• Dim. : L 30 x h 140 x p 24 cm
• Matière(s) : panneaux de particules stratifiés / Prix : nous consulter /

4 MEUBLE DE SALLE DE BAINS [Réf. : 97342]
• Dim. : L 80 x h 54 x p 45 cm
• Matière(s) : panneaux de particules mélaminé

/ Prix : nous consulter /
Également disponible : avec miroir rond en L de 60 et 80 cm • avec miroir standard en L de 60, 70, 80, 100, 120 et 140 cm

+
Excellent rapport
qualité-prix

INFINIE



8
Formats

139
Coloris

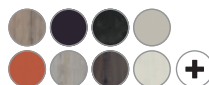

1 MIROIRS OBLONG +

[Réf. : 905081 (x2)]
• Dim. : L 65 x h 100 x Ép 2.5 cm
• Fonction anti-buée : en option / **1 758,40 €** [dont 4 € d'éco-part] / Également disponible : en L 80, 120 et 140 cm

2 PLAN-VASQUE INTÉGRÉE AVEC SIPHON DÉCO

[Réf. : 130319 + 920021 (x3) + 926500 (x2)]
• Dim. : L 161 x h 12 x p 51.5 cm
• Matière(s) : plan Highstrat Chêne Alaska / **3 168,41 €** [dont 5,21 € d'éco-part] / Également disponible : avec plan-vasque encastrée, à poser • offre composable, plan-vasque au millimètre près

+ Offre une multitude de possibilités

3 COMMODE [Réf. : 272501 + 272501]

• Dim. : L 160 x h 29.9 x p 50.8 cm • Matière(s) : laquée olivier satiné / **1 981,60 €** [dont 4 € d'éco-part] / Également disponible : avec poignées rapportées ou biseautées • en version 4 tiroirs, en mélaminé ou bois massif

Finition Highstrat chêne clair et laquée olivier satiné / L 160 cm

HALO XL

8
Formats

139
Coloris



4 MIROIR SUN COLOR + [Réf. : 905057]

• Ø : 90 cm • Fonction anti-buée : en option / **1 073,25 €** [dont 0,45 € d'éco-part] / Également disponible : en version sans éclairage • au format 50 et 70 cm et 39 coloris

5 VASQUE INTÉGRÉE [Réf. : 551528]

• Dim. : L 101 x h 2 x p 46 cm
• Matière(s) : céramique blanc mat / **507,60 €** / Également disponible : en version marbre de synthèse, verre, céramique, Cératop ou Highstrat

6 MEUBLE 2 TIROIRS [Réf. : 114703]

• Dim. : L 100 x h 56.8 x p 46.2 cm
• Matière(s) : bois massif Chêne naturel / **2 303,30 €** [dont 5,30 € d'éco-part] / Également disponible : en version avec bandeau LED • en version mélaminé ou laque et poignée bois



+ Choix du coloris du cadre

+ Grande modularité : choix de personnalisation

Finition bois massif Chêne naturel / L 100 cm

LUMEN



+ Choix du coloris du cadre et éclairage de la pièce

1

+ Esthétique du verre

2

+ Grande modularité pour les grands espaces

3



8 Formats
139 Coloris



1 MIROIR MOON + [Réf. : 905067]
• Dim. : L 140 x h 106 x Ép 2 cm
• Fonction anti-buée : en option
/ 1382 € (dont 2 € d'éco-part) /
Également disponible : en 39 coloris

2 VASQUE INTÉGRÉE [Réf. : 551243]
• Dim. : L 160.5 x h 1.2 x p 51.5 cm
• Matière(s) : verre noir givré / 1656 € /
Également disponible : en finition brillante (7 coloris) • en versions gauche droite ou double

3 MEUBLE 2 TIROIRS AVEC CEINTURE LED ET POIGNÉE PROFIL [Réf. : 274146 + 274148 + 274005]
• Dim. : L 160 x h 29.9 x p 50.8 cm
• Matière(s) : mélaminé noir mat / poignée profil 45° noir satiné
/ 1753,60 € (dont 2,80 € d'éco-part) /
Également disponible : en versions 4 ou 6 tiroirs sur la même dimension, en versions laquée ou bois massif • en versions 60, 80, 90, 100, 120, 140 et 180 cm

Finition mélaminé noir mat / L 160 cm

NONA

4 Formats
117 Coloris



4 MIROIR GALET [Réf. : 905068]
• Dim. : L 60 x h 97.5 x Ép 2 cm
• Fonction anti-buée : non
/ 593,80 € (dont 1 € d'éco-part) /
Également disponible : en 39 coloris
• en version avec éclairage LED

5 PLATEAU VASQUE À POSER ET VASQUE OVALE [Réf. : 551506 + 550525] • Dim. : L 121 x h 4 x p 41.5 cm
• Matière(s) : Highstrat Chêne Alaska
/ 1466,20 € (dont 1 € d'éco-part) /
Également disponible : en double vasque et vasque intégrée • en verre brillant ou givré (8 coloris)

6 MEUBLE 2 TIROIRS [Réf. : 175024]
• Dim. : L 120 x h 52 x p 49.1 cm
• Matière(s) : Laqué beige satiné
/ 1987,30 € (dont 3,70 € d'éco-part) /
Également disponible : en version mix portes / tiroirs et poignées rapportées • en L 80, 100 et 140 cm



4

5

6

+ Ultra-personnalisable

Finition Highstrat chêne Alaska et laqué beige satiné / L 120 cm



Finition mélaminé Hickory clair / L 80 cm

+
Solution gain de place : faible profondeur

6 Formats
139 Coloris



LUCIOLE

- 1 MIROIR SUN LIGHT** [Réf. : 905032]
 - Ø : 70 cm • Fonction anti-buée : oui
 - / 532,05 € [dont 0,45 € d'éco-part]/
 - Également disponible : en version sans éclairage
 - en diamètres 50, 60 et 90 cm
- 2 VASQUE INTÉGRÉE** [Réf. : 552003]
 - Dim. : L 80.5 x h 2 x p 39 cm
 - Matière(s) : marbre de synthèse blanc brillant
 - / 388,80 € /
 - Également disponible : en synthèse couleur
 - en version double vasque pour les 120 et 140 cm
- 3 MEUBLE 3 TIROIRS, AVEC PIEDS** [Réf. : 585842]
 - Dim. : L 80 x h 75 x p 38.3 cm
 - Matière(s) : mélaminé Hickory clair
 - / 1426 € [dont 2,80 € d'éco-part]/
 - Également disponible : en version 2 niveaux, 2 tiroirs
 - en version laquée ou bois massif

CLAIRE-VOIE



+
Choix du coloris du cadre

5 Formats
2 Coloris

- 4 MIROIR LARGO +** [Réf. : 905116]
 - Dim. : L 120 x h 65 x Ép 1.9 cm
 - Fonction anti-buée : en option
 - / 1140,60 € [dont 4,20 € d'éco-part]/
 - Également disponible : en 39 coloris et en 80, 100, 140 et 160 cm • en version sans éclairage
- 5 VASQUE INTÉGRÉE** [Réf. : 551156]
 - Dim. : L 121 x h 12.5 x p 46 cm
 - Matière(s) : céramique noir mat / 1614 € /
 - Également disponible : en version céramique blanc brillant • 2 trous de robinetterie ou double vasque en L 120, 140 et 160 cm
- 6 MEUBLE MIX PORTE / TIROIRS** [Réf. : 565092]
 - Dim. : L 120 x h 45.2 x p 46 cm
 - Matière(s) : façades bois massif chêne naturel à claire-voie et côtés bois massif chêne obscur
 - / 3160,70 € [dont 2,30 € d'éco-part]/
 - Également disponible : en version 2 tiroirs
 - en version façades lisses

+
Mix porte/tiroirs : optimisation du rangement

Finition bois massif chêne naturel et chêne obscur / L 120 cm

Meubles et vasques

MEUBLES

VitrA

ORIGIN CONSOLES

Plusieurs
combinaisons



Console en chêne noir à motifs avec plan en verre noir



+ d'infos

11
Formats

6
Coloris



1 PLAN DE TOILETTE EN VERRE NOIR

[Réf. : 65695]

- Dim. : L 150 x h 14 x p 48 x Ép 2 cm
- Matière(s) : Meuble en Thermoform / Plan en verre / Prix : nous consulter /

2 CAISSON SEUL AVEC 3 TIROIRS

[Réf. : 65698]

- Dim. : L 60 x h 28 x p 47.5 cm
- Matière(s) : Caisson MDF + film polymère / Prix : nous consulter /

3 MODULE HORIZONTAL 2 TIROIRS

AVEC PLAN EN VERRE NOIR

[Réf. : 65761 + 65847]

/ Prix : nous consulter /

SENTO

5
Formats

4
Coloris



4 ARMOIRE MI-HAUTE [Réf. : 65898]

- Dim. : L 40 x h 58 x p 29.5 cm
- Matière(s) : Caisson MDF + film polymère - Plateau / Plaque de base chêne naturel - Portes pliantes / Prix : nous consulter /

5 MEUBLE AVEC PLAN CÉRAMIQUE

[Réf. : 60822]

- Dim. : L 63 x h 68.5 x p 35 cm
- Matière(s) : Caisson MDF + film polymère - Plateau inférieur et poignées passe-doigt chêne naturel / Prix : nous consulter /



VALARTE



+ d'infos



1 ARMOIRE DE TOILETTE IVOIRE MAT AVEC ÉCLAIRAGE LED [Réf. : 62236]

- Dim. : L 98 x h 76 x p 17 cm
- Matière(s) : caisson MDF + film polymère - Portes pliantes
- / Prix : nous consulter /

2 MEUBLE IVOIRE MAT AVEC PLAN CÉRAMIQUE [Réf. : 62178] / Prix : nous consulter /

- ### 3 ARMOIRE HAUTE IVOIRE MAT [Réf. : 62242]
- Dim. : L 53.5 x h 196.5 x p 39.5 cm
 - Matière(s) : caisson MDF + film polymère
 - Portes pliantes
 - / Prix : nous consulter /



Meuble Valarte ivoire mat, 2 portes, 80 cm

Combinaisons diverses avec les autres meubles

ROOT



5

Formats

6

Coloris



1 COLONNE HAUTE, CHÊNE NATUREL [Réf. : 66223]

- Dim. : L 42 x h 180 x p 36 cm
- Matière(s) : Mèlaminé, surface PET
- / Prix : nous consulter /

2 MEUBLE POUR VASQUE, 4 TIROIRS, SANS VASQUE [Réf. : 67999]

- Dim. : L 117 x h 65 x p 43 cm
- Matière(s) : Mèlaminé, surface PET
- / Prix : nous consulter /

Également disponible : en version 2 portes ou 2 tiroirs 60 cm, 2 tiroirs 80 et 100 cm



Meubles et vasques

VASQUES, LAVABOS ET BIDETS

bathco



Finition : Cru

CIRCUS

① VASQUE À POSER [Réf. : 4159]

• Dim. : h 14 x L 42 x p 42 cm • Matière(s) : Céramique
/ À partir de 326,40 € (Réf. : 4158 - Version : Vasque Circus circulaire blanc brillant 4158) /
Également disponible : en version carrée 40 cm ou rectangulaire 61 cm • en blanc brillant



Finition : noir mat

DINAN 50

② VASQUE À POSER [Réf. : 4154]

• Dim. : h 13 x L 50 x p 39 cm • Matière(s) : Céramique
/ À partir de 237,60 € (Réf. : 4122 - Version : blanc brillant) /
Également disponible : en version carrée 38,5 cm ou circulaire Ø 37,5 cm • blanc brillant, blanc mat, noir brillant, cru



VIENA NEW

③ VASQUE À POSER [Réf. : 0040N]

• Dim. : h 13,5 x L 39,5 x p 39,5 cm
• Matière(s) : Céramique / 202,80 € /



BENALMADENA

④ LAVE-MAINS À SUSPENDRE [Réf. : 4909 / D]

• Dim. : h 11 x L 45,5 x p 33,5 cm
• Matière(s) : Céramique / 286,80 € /

Meubles et vasques

VASQUES, LAVABOS ET BIDETS

DELABIE



+ **Téflon® : résiste aux rayures et aux produits chimiques**



ALGUI

1 VASQUE À POSER [Réf. : 120110BK]

- Dim. : h 16.5 x L 37.5 x p 37.5 cm
- Matière(s) : Inox 304 bactériostatique / **750,28 €** / Également disponible : en version intérieur brillant / extérieur satiné (réf. 120112) • satiné intérieur / extérieur (réf. 120110)



+ **Double finition : intérieur poli brillant et extérieur poli satiné**



QUADRA

2 VASQUE SEMI-ENCASTRÉE

- [Réf. : 120652] • Dim. : h 7 x L 38 x p 38 cm
- Matière(s) : Inox 304 bactériostatique / **650,39 €** / Également disponible : en version poli satiné intérieur / extérieur (réf. 120650) • finition en Téflon® noir mat (120650BK)

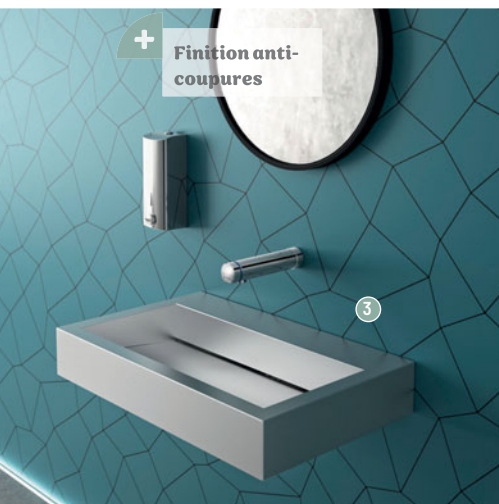

+ **Finition anti-coupures**



AQUEDUTO

3 LAVABO À ACCROCHER AU MUR [Réf. : 120150]

- Dim. : h 11.5 x L 70 x p 44 cm • Matière(s) : Inox 304 bactériostatique / **900,49 €** / Également disponible : avec trou de robinetterie Ø 35 mm au centre (réf. 121150) • finition en Téflon® noir mat (réf. 121150BK)

UNITO

4 VASQUE À POSER [Réf. : 120810BK]

- Dim. : h 8 x L 39.5 x p 35 cm • Matière(s) : Inox 304 bactériostatique / **600,35 €** / Également disponible : avec trou de robinetterie Ø 35 mm (réf. 121810BK) • poli satiné (réf. 120810)



+ d'infos



ONE

1 LAVABO [Réf. : 500.390.01.1] • Dim. : h 13 x L 90 x p 40 cm • Matière(s) : grès fin, émail KeraTect

/ 856,15 € /

Également disponible : en L 120 cm



ICON

2 LAVABO [Réf. : 124075000]

• Dim. : h 15.5 x L 75 x p 48.5 cm • Matière(s) : grès fin

/ 419,68 € /

Également disponible : en L 60, 90, 120 cm • sans trou de robinetterie, bandeau slim 1.5 cm et 5.5 cm



XENO²

3 LAVABO [Réf. : 500.533.01.1]

• Dim. : h 14 x L 90 x p 48 cm

• Matière(s) : grès fin, émail KeraTect*

/ 754,43 € /

Également disponible : en L 60, 120 cm

• sans trou de robinetterie



Plage de dépose à droite ou à gauche

* KeraTect® est un émail spécial garantissant une surface particulièrement lisse et élégante. Il prévient la formation de taches et de salissures sur les surfaces, simplifiant le nettoyage et garantissant une brillance hors du commun.

Meubles et vasques

VASQUES, LAVABOS ET BIDETS

GEBERIT



+ d'infos



*Générosité
de la cuve*

SMYLE

① LAVABO [Réf. : 500.253.01.1]

• Dim. : h 16.5 x L 120 x p 48 cm

• Matière(s) : céramique

/ 647,45 € /

Également disponible : en longueurs 55, 60, 75 et 90 cm • sans trou de robinetterie



Compact

RENOVA COMPACT

② LAVABO [Réf. : 501.714.00.1] • Dim. : h 17 x L 65 x p 37 cm

• Matière(s) : céramique / 188,52 € /

Également disponible : en longueurs 50 cm (angle), 55 cm et 60 cm



Avec plage
de dépose

RENOVA PLAN

③ LAVABO [Réf. : 501.702.00.1]

• Dim. : h 18.5 x L 90 x p 48 cm

• Matière(s) : céramique / 446,56 € /

Également disponible : en longueurs 50, 55, 60, 65, 70, 85, 100 et 130 cm • en version bandeau fin

Meubles et vasques

VASQUES, LAVABOS ET BIDETS



Ideal Standard



+ d'infos



CONCA

1 LAVABO [Réf. : T369301]

- Dim. : h 12.5 x L 100 x p 45 cm
- Matière(s) : en grès fin

/ 747,36 € /

Également disponible : en de multiples dimensions (de L 50 à 120 cm)



Finition blanc brillant

EXTRA

2 VASQUE À POSER [Réf. : T374101]

- Dim. : h 12.5 x L 50 x p 40 cm • Matière(s) : en grès fin

/ 442,20 € /

Également disponible : en versions lavabo, lave-mains et vasque semi-encastree • en de multiples dimensions de L 45 à 121 cm



IPALYSS

3 VASQUE RONDE [Réf. : E1398V5]

- Dim. : h 12 x L 40 x p 9 cm • Matière(s) : Diamatec

/ 879,36 € /



Élégance
et design

STRADA II

4 VASQUE OVALE [Réf. : T298101]

- Dim. : h 13 x L 60 x p 40 cm
- Matière(s) : en grès fin

/ 432,96 € /

Meubles et vasques

VASQUES, LAVABOS ET BIDETS

LAUFEN



+
**Plage centrale
antidérapante**

VAL

- 1 **LAVABO DOUBLE** [Réf. : H8142820001041]
• Dim. : h 11.5 x L 120 x p 42 cm • Matière(s) : SaphirKeramik blanc brillant ou blanc mat / **1 461,60 € /**
Également disponible : avec le traitement LCC (entretien facilité et hygiène durable)

INO

- 2 **LAVABO AVEC TABLETTE**
[Réf. : H8133020001121]
• Dim. : h 12 x L 90 x p 45 cm
• Matière(s) : SaphirKeramik blanc brillant ou blanc mat / **1 422 € /**
Également disponible : avec le traitement LCC (entretien facilité et hygiène durable)
• L 142 x p 45 x h 12 - Lavabo double / plage centrale



Lavabo non percé, avec tablette à droite



Lavabo sur pieds en noyer massif

+
**Porte-serviettes
intégré à la
structure sur pieds**

THE NEW CLASSIC

- 3 **LAVABO MURAL OU SUR PIEDS**
[Réf. : H8138530001081+H4060710856291]
• Dim. : h 7.5 x L 60 x p 48 cm
• Matière(s) : SaphirKeramik blanc brillant ou blanc mat
/ 2 233,20 € /
Également disponible : avec le traitement LCC (entretien facilité et hygiène durable)
• L 80, 100 ou 120 cm

Grande plage
de dépose

ALESSI

- 4 **LAVABO À POSER** [Réf. : H8189744001121]
• Dim. : h 17 x L 100 x p 38 cm • Matière(s) : SaphirKeramik blanc brillant avec traitement antibactérien LCC / **1 500 € /**
Également disponible : en blanc mat, noir mat et café mat



Meubles et vasques

VASQUES, LAVABOS ET BIDETS

ondyna[®]



Vasque céramique lavabo à poser bicolore gris lagon et blanc mat

VIS GRIS LAGON

1 VASQUE CÉRAMIQUE LAVABO À POSER BICOLORE GRIS LAGON ET BLANC MAT [Réf. : VIS820312]

• Dim. : h 16 x L 82 x p 38 cm

• Matière(s) : Céramique / 1004 € /

Également disponible : en bicolore bleu pétrole et blanc mat,

• en total blackmat, en 62 cm de longueur



Vasque céramique lavabo à poser bicolore bleu pétrole et blanc mat



Vasque céramique fine bleu pétrole

CIOTOLA

3 VAQUE CÉRAMIQUE FINE BLEU PÉTROLE [Réf. : CI40605]

• Dim. : h 15 x L 40 x p 12,5 cm

• Matière(s) : Céramique fine / 563 € /

Également disponible : en blanc brillant, blanc mat, noir mat, gris lagon • en bleu pétrole, en rond ou carré

VIS BLEU PÉTROLE

2 VASQUE CÉRAMIQUE LAVABO À POSER BICOLORE BLEU PÉTROLE ET BLANC MAT [Réf. : VIS620512]

• Dim. : h 20 x L 62 x p 30 cm

• Matière(s) : Céramique / 857 € /

Également disponible : en bicolore gris lagon et blanc mat,

• en total blackmat, en 82 cm de longueur

Meubles et vasques

VASQUES, LAVABOS ET BIDETS

Roca



+ Choix des coloris

1



Finition Onyx

OHTAKE

1 VASQUE À POSER [Réf. : A327A13640]

- Dim. : h 18.5 x L 54 x p 37.5 cm
- Matière(s) : Fineceramic® / 582 € /

Également disponible : en version ronde : Ø 37.5 cm
• en blanc brillant, blanc mat, perle, beige ou café



CARMEN

2 VASQUE À ENCASTRER

[Réf. : A3270A5000] • Dim. : h 3 x L 60 x p 45 cm

- Matière(s) : céramique / 253,20 € /

Également disponible : avec perçage 3 trous pour la robinetterie • en finition noir brillant



Finition blanc brillant

Choix des coloris
et des formats

3



Finition Onyx

INSPIRA

3 VASQUE SEMI-ENCASTRÉE [Réf. : A327504640]

- Dim. : h 7.5 x L 55 x p 37 cm
- Matière(s) : Fineceramic® / 579,60 € /

Également disponible : en version Square ou Round ou blanc avec Supraglaze • blanc brillant, blanc mat, perle, beige ou café



Finition blanc brillant

ONA

4 VASQUE À POSER [Réf. : A32768C000]

- Dim. : h 12.5 x L 55 x p 34.5 cm
- Matière(s) : Fineceramic® une nouvelle génération de céramique de Roca / 441,60 € /

Également disponible : en blanc mat

Meubles et vasques

ARMOIRES DE TOILETTE ET MIROIRS

aquarine



Miroir sur les
côtés de l'armoire



L 60 cm / 2 portes

XENA

1 ARMOIRE DE TOILETTE [Réf. : 826172]

- Dim. : h 65 x L 60 x p 17 cm
- Matière(s) : Panneau de particules mélaminé 15 mm - Portes pivotantes

/ À partir de 253,77 € [dont 1,30 € d'éco-part]

(Réf. : 826171 - Version : 40 cm) /

Également disponible : en L 40 cm 1 porte et 80 cm 2 portes • 100 et 120 cm 3 portes, format triptyque

Portes à
fermeture
progressive



L 60 cm / 2 portes

MELODIA

2 ARMOIRE DE TOILETTE [Réf. : 823073]

- Dim. : h 75.2 x L 60 x p 16 cm
- Matière(s) : Panneau de particules laqué 15 mm
- Portes pivotantes

/ 426,67 € [dont 1,42 € d'éco-part] /

Également disponible : en 80 cm, 2 portes

• 80 et 120 cm, 3 portes



1



Éclairage sur tout le périmètre du miroir

LEKNA

1 MIROIR LED [Réf. : 828882]
 • Dim. : L 120 x h 80 x Ép 4.5 cm • Fonction anti-buée : non
 / À partir de 324,12 € [dont 0,12 € d'éco-part]
 (Réf. : 828879 - Version : L 60 cm) /
 Également disponible : en L 60, 80 et 100 cm



2



Fonction anti-buée sur le miroir principal

MELODI

2 MIROIR LED [Réf. : 828851]
 • Dim. : L 115 x h 80 x Ép 4 cm • Fonction anti-buée : oui
 / 408,12 € [dont 0,12 € d'éco-part] /
 Également disponible : en ensemble 140 cm composé de 2 miroirs ronds • en ensemble 150 cm composé de 3 miroirs ronds



3



Avec variateur d'intensité

BOREAL

3 MIROIR LED [Réf. : 828876]
 • Dim. : L 80 x h 70 x Ép 4.5 cm • Fonction anti-buée : oui
 / À partir de 276,12 € [dont 0,12 € d'éco-part]
 (Réf. : 828875 - Version : L 60 cm) /
 Également disponible : en L 60, 100 et 120 cm

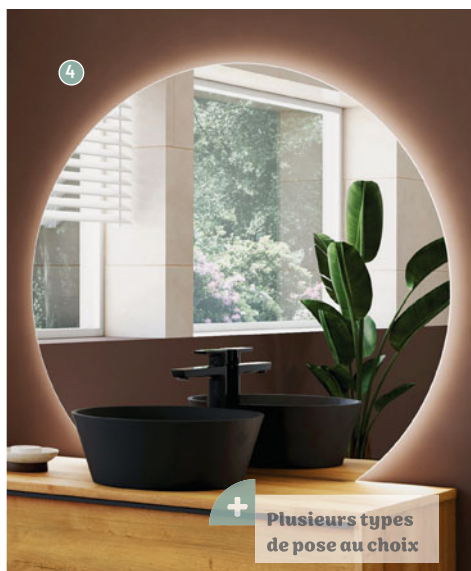

4



Plusieurs types de pose au choix

LUNAS

4 MIROIR LED [Réf. : 828854]
 • Dim. : L 100 x h 90 x Ép 2.5 cm
 • Fonction anti-buée : oui
 / 444,12 € [dont 0,12 € d'éco-part] /

Meubles et vasques

ARMOIRES DE TOILETTE ET MIROIRS

DECOTEC
CRÉATEUR DE BIEN-ÊTRE



+ d'infos

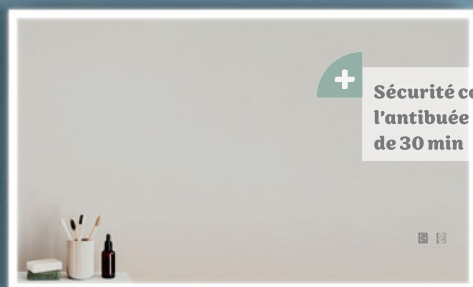

+ Sécurité coupant l'antibuée au bout de 30 min

①

6
Formats

DIVIN +

① MIROIR AVEC ÉCLAIRAGE LED [Réf.: 1746321]

• Dim. : L 100 x h 60 x Ép 3,2 cm

• Fonction anti-buée : oui / **902,40 €** /

Également disponible : en L 60, 80, 120, 140 et 150 cm



+ Prise électrique, interrupteur et variateur sensitif intégrés

②

+ Disponible en 30 teintes de laque brillante / mate

③



4
Formats

63
Coloris

Finition laque Baltique mat

BELLA

Finition laque Baltique mat

② ARMOIRE TRIPTYQUE [Réf.: 1309311]

• Dim. : h 67 x L 100 x p 18 cm • Matière(s) : MDF laqué

• Portes pivotantes / **1 418 €** [dont 2 € d'éco-part] /

Également disponible : en L 80, 120, 140 et 150 cm

DIVINE

③ ARMOIRE TRIPTYQUE AVEC ÉCLAIRAGE LED

[Réf.: 1309021] • Dim. : h 62 x L 100 x p 18 cm

• Matière(s) : MDF laqué • Portes pivotantes

/ **892,40 €** [dont 2 € d'éco-part] /

Également disponible : en 3 décors bois • en L 60, 80 et 120 cm



+ Grande dimension confort conçue pour double vasque

④

Miroirs LES INSÉPARABLES Ø 70 avec antibuée 18 W

LES INSÉPARABLES

④ MIROIRS LED [Réf.: 1746801] • Dim. : L 120 x h 70 x Ép 3 cm • Ø : 70 cm • Fonction anti-buée : oui / **778,80 €** /

Également disponible : Ø 90 cm sans éclairage • Ø 70 et 90 cm avec éclairage LED



DOUCHE





RECEVEURS	P.96
RECEVEURS À CARRELER	P.105
VIDAGES ET SIPHONS	P.107
PANNEAUX D'HABILLAGE	P.110
PORTES ET PAROIS	P.114
CABINES INTÉGRALES ET HYDROMASSANTES	P.131
CABINES EN REMPLACEMENT DE BAIGNOIRE	P.135

EN PRATIQUE

La douche

Espace sur-mesure, remplacement de baignoire ou cabine prête à poser, de quelle douche rêvez-vous ? Formes et matériaux du receveur, facilité d'accès selon qu'on opte pour une porte ou une paroi vitrée... Voici ce qu'il faut savoir.

DES RECEVEURS AUX MATÉRIEAUX VARIÉS

- **La céramique émaillée** : solide et éprouvée.
- **L'acier émaillé** : il résiste à tout, est ultraplats et propose de nombreux coloris.
- **Le Solid surface** : massif et haut de gamme.
- **Le béton de résine** : revêtu d'une résine teintée (gelcoat).
- **Le polyuréthane** : matériau moulé, il offre de nombreux effets de surface.



01. QUEL ACCÈS DANS MA DOUCHE

LA PAROI DE DOUCHE FIXE

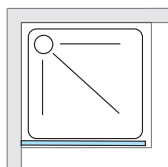

Avec son accès facile et ouvert, l'effet design est garanti

LA PORTE COULISSANTE

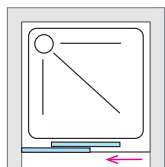

Réduit la largeur du passage mais permet le gain de place

LES PORTES PLIANTES

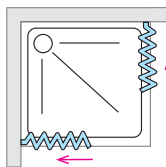

Alternatives à la porte coulissante, elles offrent un passage plus large

LA PORTE PIVOTANTE

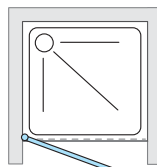

Réservée aux grandes salles de bains, elle assure une ouverture confortable

LES PORTES BATTANTES

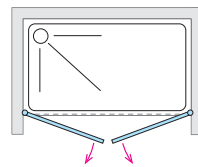

Permettent de gagner de la place et de réduire le débattement

CHOISIR UN RECEVEUR ANTIDÉRAPANT

Pas de glissade dans la douche ! Selon leur revêtement, les receveurs présentent une résistance à la glissance plus ou moins importante, caractérisée par l'indice français PN. Celui-ci évolue de **PN 6** (adhérence la plus faible) à **PN 24** (adhérence la plus importante), en passant par **PN 12** et **PN 18**. Si le receveur est de fabrication allemande, son caractère antidérapant est défini par la **classe A**, qui correspond à **PN 12**, la **classe B** à **PN 18** et la **classe C** à **PN 24**.



02. LE MODE DE POSE DU RECEVEUR

Les receveurs extraplats actuels peuvent être posés sur le sol, encastrés dans la dalle ou surélevés. Il est prudent de vérifier que le modèle sélectionné soit adapté au mode de pose envisagé.

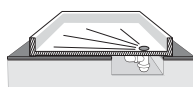

AU SOL

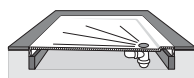

ENCASTRÉ

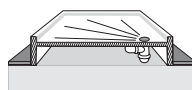

SURÉLEVÉ

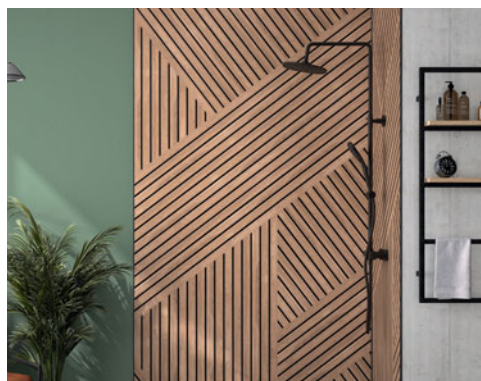

03. DES MURS BIEN HABILÉS GRÂCE AUX PANNEAUX

Proposés depuis peu, ils sont une alternative au carrelage et permettent de rénover rapidement une douche, tout en assurant son étanchéité à l'eau pour peu qu'ils soient posés dans le respect des prescriptions du fabricant. Les matériaux sont variés et les finitions et décors sont nombreux.

Bon à savoir

La douche **zéro ressaut** est obligatoire dans les logements neufs depuis janvier 2021. Le receveur sans ressaut (au ras du sol) permet d'accéder à la zone de douche en toute sécurité. Plat et de même hauteur que le revêtement du sol, il doit mesurer au moins 120 x 90 cm. Vous le trouverez décliné dans de nombreuses matières et finitions !

Douche

RECEVEURS

aquarine



10 coloris
au choix!



VOLANO

1 RECEVEUR DE DOUCHE RECOUPABLE

[Réf. : 248491]

• Dim. : L 140 x l 80 x h 2.7 cm

• Matière : Polybéton

/ À partir de 552,76 € (Réf. : 248488 -

Version : Carré, 90 x 90 cm, vert olive mat) /

Également disponible : au format carré



Rectangle / 140 x 80 cm / Vert olive mat

Receveur
recoupable!



KONTACT

2 RECEVEUR DE DOUCHE RECOUPABLE

[Réf. : 828492]

• Dim. : L 140 x l 80 x h 2.9 cm

• Matière : Polybéton

/ À partir de 350,53 € (Réf. : 827135 -

Version : Carré, 80 x 80 cm, blanc mat) /

Également disponible : en blanc mat

• au format carré



Rectangle / 140 x 80 cm / Noir mat



+ d'infos



*Grande variété de
tailles et de coloris*

Coloris blanc brillant

MELUA

1 RECEVEUR DE DOUCHE [Réf. : 000976000006] • Dim. : L 140 x l 90 x h 4 cm • Matière : minéral de synthèse
/ 802,46 € /



Antidérapant PN 24

22
Formats

OLONA

2 RECEVEUR DE DOUCHE [Réf. : 550.754.00.1] • Dim. : L 90 x l 70 x h 4 cm
• Matière : minéral de synthèse
/ 605,93 € /



+ d'infos



*Avec émail
Antigliss de série*

19
Formats

RENOVA

1 RECEVEUR [Réf. : 00727800000AG3] • Dim. : L 120 x l 80 x h 4.5 cm • Matière : grès fin
/ 597,74 € /



+ d'infos

Texture aspect granit

1

Blanc / L 120 x l 80 cm / Bonde sur la largeur

12

Formats

5

Coloris

KINELINE

1 RECEVEUR DE DOUCHE EXTRA-PLAT [Réf. : RD2002]

- Dim. : L 120 x l 80 x h 3 cm • Matière : Biolex (composite minéral)

/ À partir de 497 € (Réf. : RD320 - Version : Blanc, 80 x 80 cm, bonde sur la largeur) /

Également disponible : en gris anthracite, gris pierre, noir, sable • forme carrée ou avec bonde sur la longueur

Douche

RECEVEURS

Kinedo



+ d'infos



1

L 120 x 180 cm / Gris anthracite

Texture aspect
minéral

38 Formats

5 Coloris

KINEROCK EVO

1 RECEVEUR DE DOUCHE EXTRA-PLAT
[Réf. : RD9014A]

- Dim. : L 120 x 180 x h 3 cm
- Matière : Biolex (composite minéral)
- / À partir de 446 € (Réf. : RD9000 - Version : Blanc, 70 x 70 cm) /

Également disponible : en blanc, gris pierre, noir, sable
• en forme carrée, 1/4 de rond ou rectangulaire

Texture pierre
lunaire

16 Formats

5 Coloris

KINEMOON

2 RECEVEUR DE DOUCHE
EXTRA-PLAT [Réf. : RD1306]

- Dim. : L 120 x 180 x h 2.6 cm
- Matière : Biolex (composite minéral)

/ À partir de 517 € (Réf. : RD1303 - Version : Blanc, 100 x 80 cm) /

Également disponible : en gris anthracite, gris pierre, noir, sable
• avec grille rectangulaire centrée



2

L 120 x 180 cm / Blanc

Léger et très
résistant :
armature en
fibre de verre

17

Formats

6

Coloris

KINESURF DÉCOUPABLE

1 RECEVEUR DE DOUCHE EXTRA-PLAT
[Réf. : RD1705BG]

- Dim. : L 120 x l 80 x h 4 cm
- Matière : Biocryl et Biotec

/ À partir de 443 € (Réf. : RD1700BG -
Version : Blanc mat grainé, 80 x 80 cm) /
Également disponible : en forme carrée
• en texture aspect pierre ou brillant lisse



L 120 x l 80 cm / Blanc mat grainé



L 120 x l 80 cm / Bonde centrée sur la largeur

Léger et très
résistant :
armature
en acier

29

Formats

KINESURF

2 RECEVEUR DE DOUCHE EXTRA-PLAT
[Réf. : RD1151]

- Dim. : L 120 x l 80 x h 4 cm
- Matière : Biocryl et Biotec

/ À partir de 433 € (Réf. : RD1105 -
Version : 90 x 70 cm, bonde sur la longueur) /
Également disponible : en forme carrée, 1/4 de
rond ou rectangulaire • en version découppable
(Kinesurf découppable)

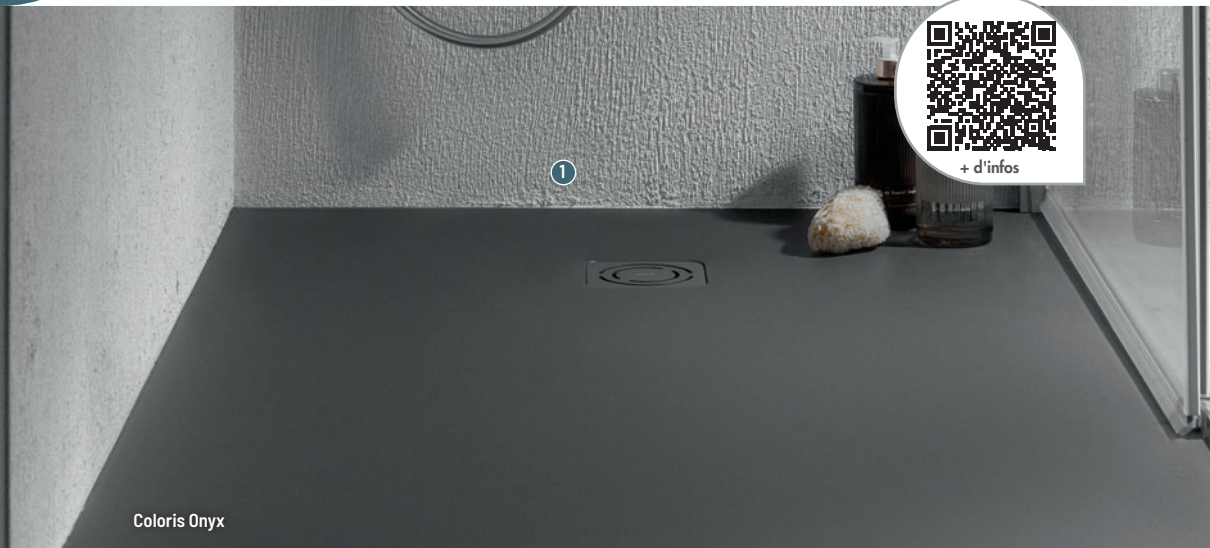

Coloris Onyx

26
Formats

7
Coloris



TERRAN-N

① RECEVEUR DE DOUCHE EXTRA-PLAT

[Réf. : APA014B038403640]

• Dim. : L 120 x l 90 x h 2.8 cm

• Matière : Stonex® (résine de polyester avec charges minérales pigmentées) / **870 €** /

Également disponible : autre grille de vidage en option : MOSAIC ou BRICK • L 200 x l 100 cm et carré 80 x 80 ou 90 x 90 cm

Naturellement résistant à la glissance (PN 24)



Coloris blanc mat

17
Formats

7
Coloris



PYROS

② RECEVEUR DE DOUCHE EXTRA-PLAT

[Réf. : AP9014B038401100]

• Dim. : L 120 x l 90 x h 2.8 cm

• Matière : Stonex® (résine de polyester avec charges minérales pigmentées) / **1170 €** /

Également disponible : en gris ardoise, noir, perle, onyx, beige ou café mat • version carrée 90 x 90 cm

Naturellement résistant à la glissance (PN 24)



6
Formats

CASCADE

1 RECEVEUR DE DOUCHE
[Réf. : 5765L003M0695]
• Dim. : L 120 x l 90 x h 4 cm
• Matière : Céramique sanitaire
/ Prix : nous consulter /
Également disponible :
en classification antidérapant C
(classe PN24)



8
Formats

LAGOON

2 RECEVEUR DE
DOUCHE ULTRAPLAT
[Réf. : 7765L003M0578]
• Dim. : L 120 x l 90 x h 4 cm
• Matière : Céramique
/ Prix : nous consulter /
Également disponible :
en classification antidérapant
C (classe PN24)

Douche

RECEVEURS

VitrA



+ d'infos

Receveur
ultraplat /
Zéro ressaut

18

Formats

4

Coloris



V-STONE

- 1 RECEVEUR DE DOUCHE [Réf. : 59920121000]
• Dim. : L 140 x l 90 x h 3,5 cm • Matière : Solid stone
/ Prix : nous consulter /



L 140 x l 90 cm / Blanc



Receveur ultraplat /
Zéro ressaut

2

19

Formats



LEAF

- 2 RECEVEUR DE DOUCHE ANTIDÉRAPANT PN 24 DE CLASSE C
[Réf. : 65150001900] • Dim. : L 100 x l 75 x h 4 cm
• Matière : Polyuréthane sous corps acrylique / Prix : nous consulter /
Également disponible : en PN 12



+ d'infos

DUOFIX

1 BÂTI-SUPPORT DOUCHE POUR ÉVACUATION MURALE

[Réf. : 111.580.00.1] • Dim. : L 130 x l 50 x h 11 cm

• Matière : acier / **666,66 € /**

Également disponible : en set avec 3 finitions et 2 versions prêtes à carreler

Filtre à cheveux intégré et amovible



Filtre à cheveux intégré et amovible

1



2

2

Formats

CLEANLINE 50

2 CANIVELLE DE DOUCHE [Réf. : 154.446.KS.1]

• Dim. : L 60 x l 3 x h 0.8 cm

• Matière : acier inoxydable brossé /

648,92 € [dont 0,01 € d'éco-part] /

Également disponible : en longueur 130 cm (recoupable)

Natte d'étanchéité pré-montée

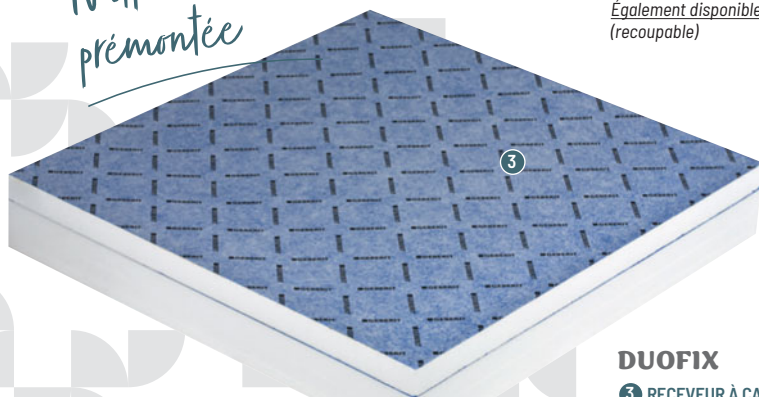

3

Mortier-colle inclus

DUOFIX

3 RECEVEUR À CARRELER [Réf. : 154.265.00.1]

• Dim. : L 120 x l 100 x h 9 cm • Matière : mousse de polystyrène / **983,23 € /**

Douche

RECEVEURS À CARRELER



100% étanche

23

Formats

FUNDO PRIMO

1 RECEVEUR DE DOUCHE À CARRELER

[Réf. : 073735170]

• Dim. : L 90 x l 90 x h 4 cm

• Matière : polystyrène extrudé revêtu d'un treillis en fibre de verre

/ Prix : nous consulter /

Également disponible : en version rectangulaire



65 mm d'épaisseur
avec écoulement
intégré

7

Formats

FUNDO PLANO

2 RECEVEUR DE DOUCHE À CARRELER

[Réf. : 073735625]

• Dim. : L 90 x l 90 x h 6.5 cm

• Matière : polystyrène extrudé revêtu d'un treillis en fibre de verre

/ Prix : nous consulter /

Également disponible : en version rectangulaire

Canal d'écoulement
linéaire esthétique

10

Formats

FUNDO RIOLITO NEO

3 RECEVEUR DE DOUCHE À CARRELER

[Réf. : 075100003]

• Dim. : L 90 x l 90 x h 5 cm

• Matière : polystyrène extrudé revêtu d'un treillis en fibre de verre

/ Prix : nous consulter /

Également disponible : en version rectangulaire

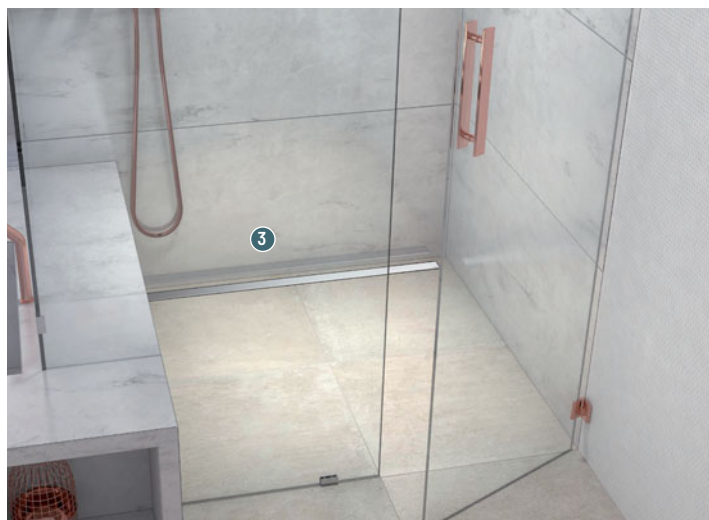



SIPHON DE SOL À HAUTEUR RÉGLABLE

- 1 SIPHON DE SOL [Réf. : 683001]
- Hauteur : 180 mm • Ø : 150 mm
- Matière : Inox poli brillant • Sortie horizontale ou verticale • Débit : 36 L / min / **101,21 € /**



SIPHON DE SOL À HAUTEUR RÉGLABLE

- 2 SIPHON DE SOL [Réf. : 682001]
- Hauteur : 190 mm • Ø : 100 mm
- Matière : Inox poli brillant • Sortie horizontale ou verticale • Débit : 36 L / min / **54,20 € /**



S'associe aux mitigeurs et douches Hansgrohe

RAINDRAIN FLEX

1 CANIVEAU DE DOUCHE LINÉAIRE [Réf. : 56045670]

• Dim. : L 90 x l 6 cm • Matière : Acier inox 304

• Finition(s) / Couleur(s) : Noir Mat /

600,91 € [dont 0,01 € d'éco-part] /

Également disponible : en 5 finitions Mates et PVD

+ Chrome • L 70, 80, 100 ou 120 cm

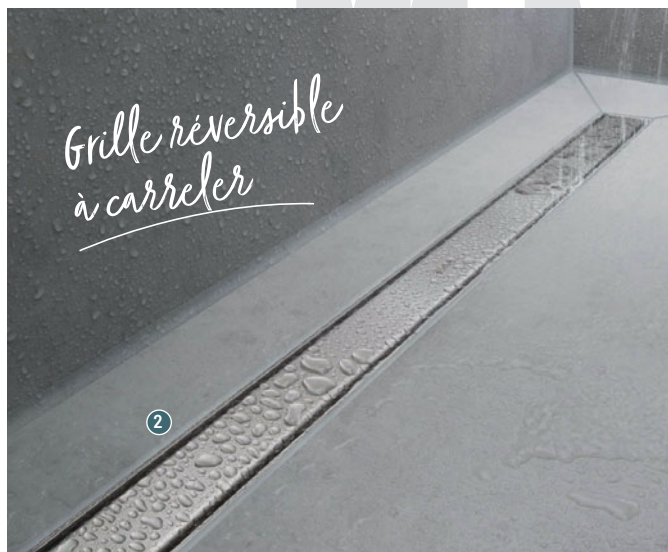

Grille réversible à carrelers

RAINDRAIN MATCH

2 CANIVEAU DE DOUCHE LINÉAIRE [Réf. : 56038800]

• Dim. : L 80 x l 8.1 cm • Matière : Acier Inox 304

• Finition(s) / Couleur(s) : Acier inox brossé /

258,94 € [dont 0,01 € d'éco-part] /

Également disponible : en Noir Mat, Blanc Mat, Chrome,

Verre Blanc ou Noir • L 60, 70, 90, 100 ou 120 cm



Grille carrelable avec carreau jusqu'à 40 mm

RAINDRAIN ROCK

3 CANIVEAU DE DOUCHE DÉCOUPABLE ET CARRELABLE [Réf. : 56032000]

• Dim. : L 90 x l 5.8 cm

• Matière : Acier Inox 304

• Finition(s) / Couleur(s) : Acier Inox /

209,17 € [dont 0,01 € d'éco-part] /

Également disponible : en L 60, 70, 80,

100 ou 120 cm

Douche

VIDAGES ET SIPHONS

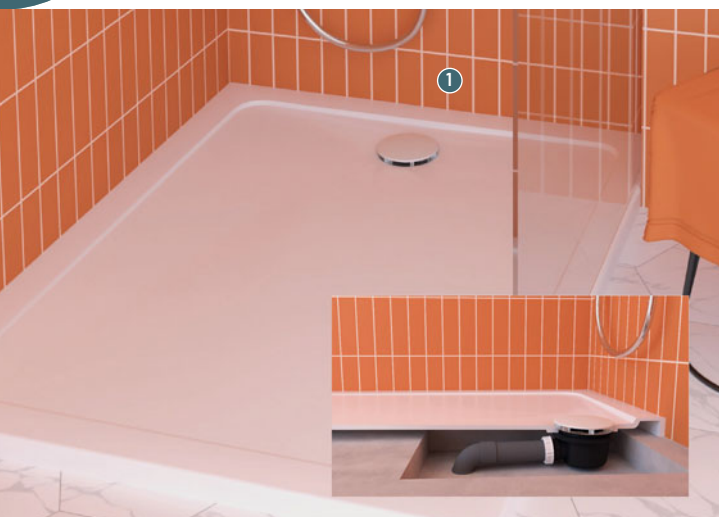

MINIME

1 BONDE EXTRA-PLATE NF

[Réf. : 571700 000 00] • Hauteur : 60 mm
• Ø : 40 mm • Matière : ABS chromé • Sortie horizontale • Débit : 29 L / min / **61,42 € /**
Également disponible : ABS noir (réf. 57170000500), ABS blanc (réf. 57170000100)
• grille inox (réf. 57210000000)

*Débit record idéal pour
douche zéro ressaut*

FLUSH 44

2 BONDE EXTRA-PLATE NF

[Réf. : 576700 000 00]
• Hauteur : 60 mm • Ø : 40 mm • Matière : ABS et inox • Sortie horizontale • Débit : 44 L / min / **74,90 € /**
Également disponible : sans capot (réf. 5760000 000 00)
• grille inox (réf. 578100 000 00)

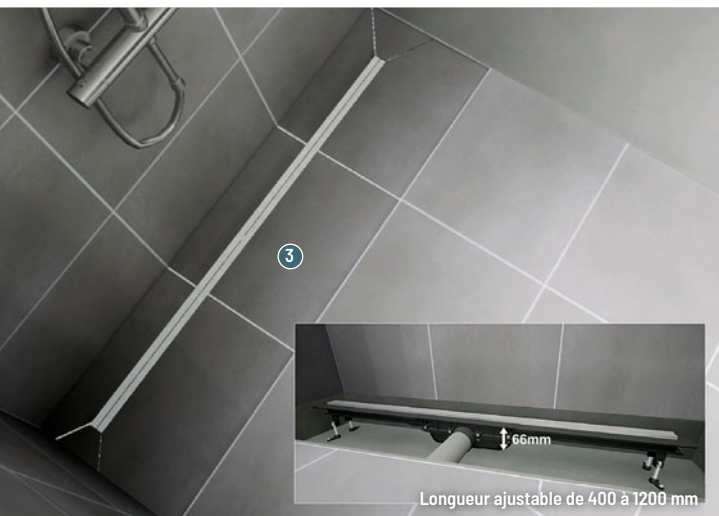
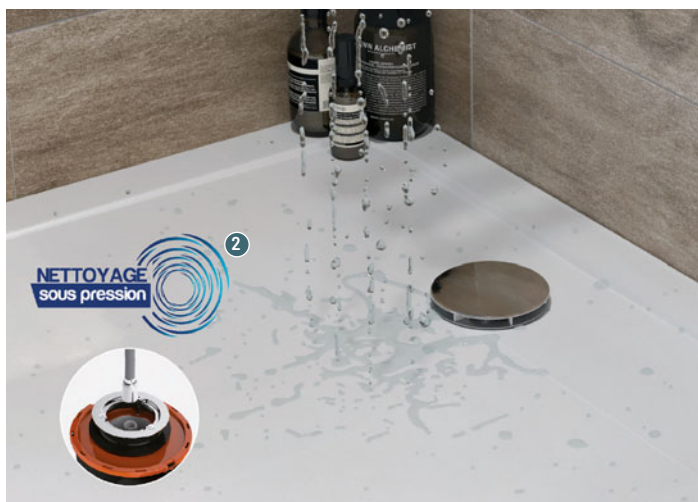

*Extra-plat
hauteur 66 mm*

PANAMA 400 - 1200

3 CANIVEAU DE DOUCHE

[Réf. : 569300 000 00]
• Dim. : L 120 x l 11 cm
• Matière : ABS et aluminium brossé
• Finition(s) / Couleur(s) : 1 / **290,80 € /**
Également disponible : en version h 97 mm, débit 42 L / min (réf. 569500 000 00)



+ d'infos



Décor Mixte terracotta + Terrazzo terracotta / 150 x 250 cm (présenté avec le décor Terrazzo terracotta)

6

Formats

73

Coloris

KINEWALL DESIGN

1 PANNEAU MURAL DE DOUCHE [Réf. : PM1060]

• Dim. : L 250 x l 150 cm x Ép 3 mm • Matière : Composite aluminium
/ À partir de 350 € (Réf. : PM560 - Version : 100 x 202 cm, décor Mixte terracotta + Terrazzo terracotta) /

Également disponible : 72 autres décors • largeur 100 ou 125 cm et hauteur 202 cm

*Nouveaux décors
mixtes, effet
soubassement*

Douche

PANNEAUX D'HABILLAGE

Roth



+ d'infos



**Résistant,
étanche, facile et
rapide à installer**



Coloris Béton gris / Finition mat perlé

4
Finitions

31
Coloris

VIPANEL

1 PANNEAU MURAL FINITION MAT PERLÉ / STRUCTURÉ

[Réf. : 142000023]

- Dim. : L 255 x l 150 cm x Ép 3 mm
- Matière : Âme en composite entre 2 feuilles d'aluminium et revêtement de surface

/ À partir de 314 € (Réf. : 142000080 -
Version : PM COL 10021 03 42P) /

*Également disponible : en 31 coloris,
4 finitions de surface, personnalisable*
• formats 100 x 210 cm, 100 x 255 cm,
150 x 255 cm

*Résistant,
étanche, facile
et rapide à
installer*

4
Finitions

31
Coloris

VIPANEL

2 PANNEAU MURAL FINITION BRILLANTE / VELVET

[Réf. : 1420000212]

- Dim. : L 255 x l 150 cm x Ép 3 mm
- Matière : Âme en composite entre 2 feuilles d'aluminium et revêtement de surface

/ À partir de 446 € (Réf. : 1420000284
- Version : PM COL 10025 03 42B) /

*Également disponible : en 31 coloris,
4 finitions de surface, personnalisable*
• formats 100 x 210 cm, 100 x 255 cm,
150 x 255 cm



Coloris Aragon anthracite / Finition brillante

Douche

PANNEAUX D'HABILLAGE

Roth



+ d'infos

+ Prêt à poser,
résistant,
facile à
installer

1



Coloris Béton gris

6

Formats

3

Coloris

PREPANEL

1 PANNEAU D'HABILLAGE
D'ESPACE DOUCHE PRÊT-À-POSER
[Réf. : 1420000488]

- Dim. : L 210 x l 80 cm x Ép 3 mm
- Matière : Âme en composite entre 2 feuilles d'aluminium et revêtement de surface

/ À partir de 353 € (Réf. : 1420000488 -
Version : PM CNC 08020 03 24P) /
Également disponible : en 3 coloris
• formats de 80 cm à 160 cm
pour 210 cm de hauteur

Prépercé d'usine,
compatible toutes
marques

4

Coloris

BATIPANEL

2 PANNEAU D'HABILLAGE DE BÂTI-SUPPORT
[Réf. : 1420000292]

- Dim. : L 150 x l 120 cm x Ép 3 mm
- Matière : Âme en composite entre 2 feuilles d'aluminium et revêtement de surface

/ À partir de 353 € (Réf. : 1420000291 -
Version : PM COL 12015 03 42P) /
Également disponible : en 3 coloris



2

Coloris Bois chêne / Finition mat perlé

Douche

PANNEAUX D'HABILLAGE



Mise en oeuvre facile et rapide



Mur coloris Sahara beige / Receveur et mur coloris Carbon noir

2 Formats 8 Coloris



TOP WALL

1 REVÊTEMENT MURAL PRÊT-À-POSER [Réf. : 072042000]

- Dim. : L 250 x l 90 cm x Ép 6 mm
- Matière : matériau minéral et vinyle haut de gamme / Prix : nous consulter / Également disponible : au format L 250 x l 120 cm

Matériau haut de gamme, teinté dans la masse

13 Formats 5 Coloris



FUNDO TOP

2 REVÊTEMENT PRÊT-À-POSER [Réf. : 072010500]

- Dim. : L 90 x l 90 cm x Ép 6 mm
- Matière : matériau minéral et vinyle haut de gamme / Prix : nous consulter / Également disponible : en 5 coloris



Receveur coloris Pure blanc / Mur coloris Carbon noir



+ d'infos

Sérigraphie
aspect verrière

9

Formats

SMART DESIGN SOLO FACTORY

1 PAROI SIMPLE POUR ESPACE OUVERT

[Réf. : PA90306N2BVE]

• Dim. : L 100 x h 198 cm • Épaisseur de verre : 6 mm

/ À partir de 526 € (Réf. : PA90300N2BVE -

Versión : Largeur 70 cm, avec barre droite) /

Également disponible : version avec mât sol / plafond

• longueurs de 70 à 160 cm



Smart Design Solo Factory, largeur 100 cm, avec barre droite



2

+

Possibilité
d'ajouter
un volet
pivotant

Smart Design Solo, largeur 100 cm,
profilé chromé, barre de renfort droite



3

Supra Solo, largeur 100 cm, profilé blanc, verre transparent

13

Formats

SMART DESIGN SOLO

2 PAROI SIMPLE POUR ESPACE OUVERT [Réf. : PA90306CTNE]

• Dim. : L 100 x h 198 cm • Épaisseur de verre : 6 mm

/ À partir de 427 € (Réf. : PA900BTNE -

Versión : Largeur 60 cm, verre transparent, avec barre droite) /

Également disponible : avec profilé blanc ou gris noir grainé

• en longueurs de 60 à 160 cm + sur-mesure

5

Formats

SUPRA SOLO

3 PAROI SIMPLE POUR ESPACE OUVERT [Réf. : PA5233BTN]

• Dim. : L 100 x h 190 cm • Épaisseur de verre : 6 mm

/ À partir de 366 € (Réf. : PA5230BTN - Versión : Largeur 70 cm,
profilé blanc, verre transparent) /

Également disponible : avec profilé chromé, verre sérigraphié

• longueurs de 70 à 120 cm

EKINOX



9
Formats

1 PORTE PIVOTANTE EN NICHE

[Réf. : PA4232ITNEG]

- Dim. : L 90 x h 207 cm
- Épaisseur de verre : 6 mm
- Type d'ouverture : pivotante

/ À partir de 1 591 € (Réf. : PA4230ITNEG -

Version : Largeur 70 cm, charnières à gauche) /
Également disponible : avec charnières à droite,
de 70 à 180 cm + sur-mesure • en version d'angle
avec une paroi fixe

Charnières
affleurantes
pour un nettoyage
facilité

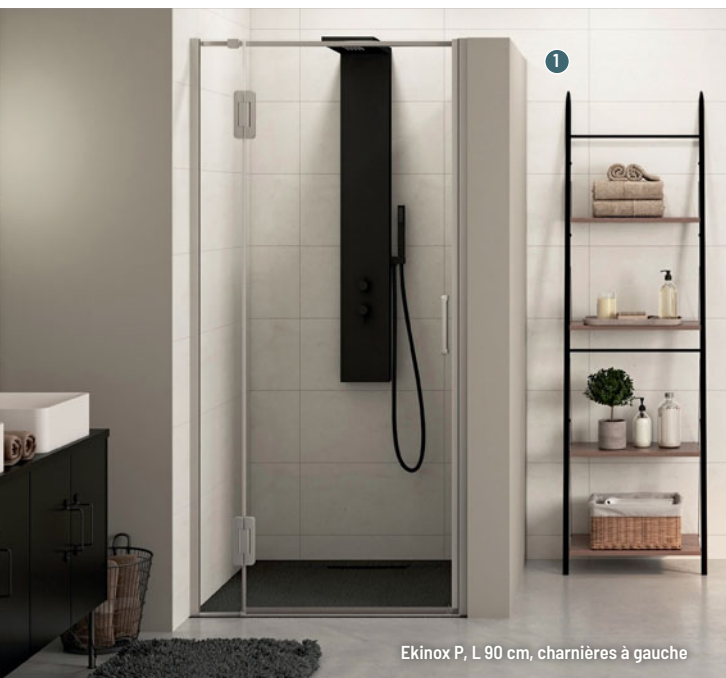

Ekinox P, L 90 cm, charnières à gauche



+

2

Hauteur 207 cm,
idéal pour les grands

2 PORTE COULISSANTE EN NICHE

[Réf. : PA4271ITNEG]

- Dim. : L 120 x h 207 cm
- Épaisseur de verre : 8 mm
- Type d'ouverture : coulissante

/ À partir de 1 469 € (Réf. : PA4270ITNEG -

Version : Largeur 100 cm, partie fixe
à gauche, passage à droite) /
Également disponible : avec partie fixe à
droite, de 100 à 180 cm + sur-mesure
• en version d'angle avec une paroi fixe

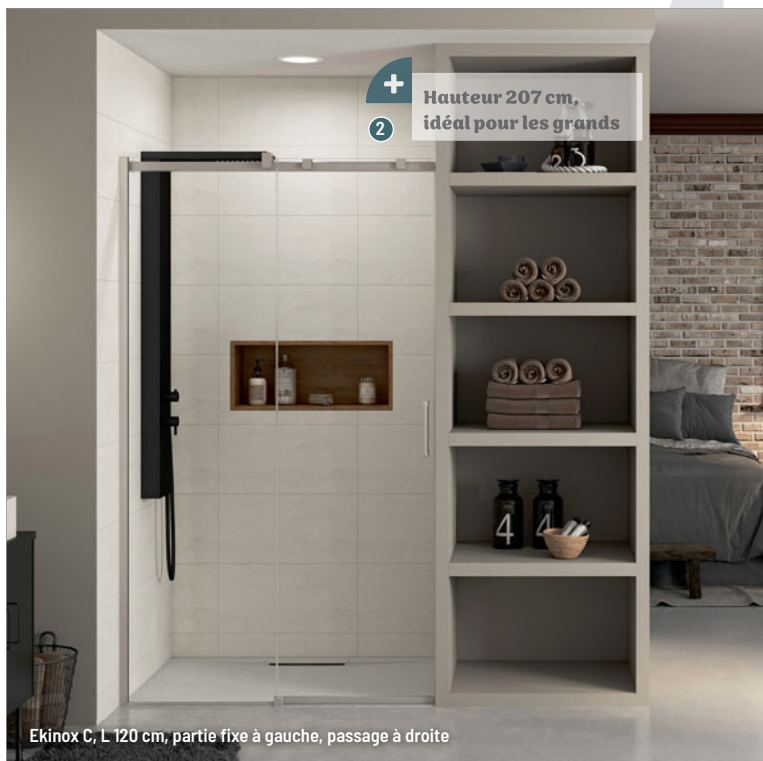

Ekinox C, L 120 cm, partie fixe à gauche, passage à droite

SMART DESIGN SANS SEUIL



17
Formats



- 1 SOLO P - PAROI SIMPLE PIVOTANTE** [Réf. : PA90174NTNE]
 • Dim. : L 90 x h 200.5 cm • Épaisseur de verre : 6 mm
 / **À partir de 536 €** (Réf. : PA90170BTNE - Version : Profilé blanc, verre transparent, largeur 70 cm) /
Également disponible : avec profilé blanc ou chromé
 • en longueurs de 70 à 180 cm



+ Nettoyage facilité :
non-chevauchement des verres

- 2 A / C SANS SEUIL - ACCÈS D'ANGLE COULISSANT**
 [Réf. : PA90164CBVEG + PA90164CBVED]
 • Dim. : L 90 x h 200.5 cm
 • Épaisseur de verre : 6 mm
 / **À partir de 1157 €** (Réf. : PA90160BTNEG + PA90160BTNED -
 Version : Profilé blanc, verre transparent, 70 x 70 cm) /
Également disponible : avec profilé blanc ou gris noir grainé
 • en longueurs de 70 à 120 cm et avec seuil



+ Ouverture totale intérieure/
extérieure à 180°

- 3 2P SANS SEUIL - DOUBLE PORTE PIVOTANTE EN NICHE**
 [Réf. : PA9074CTNE]
 • Dim. : L 90 x h 200.5 cm • Épaisseur de verre : 6 mm
 / **À partir de 853 €** (Réf. : PA9070BTNE - Version : Profilé blanc,
 verre transparent, largeur 70 cm) /
Également disponible : avec profilé blanc ou gris noir grainé
 • en longueurs de 70 à 120 cm et avec seuil

Smart Design Solo P, largeur 90 cm, profilé gris noir grainé

Smart Design A/C sans seuil, 90 x 90 cm,
profilé chromé, verre à bandes verticales

Smart Design 2P sans seuil, largeur 90 cm, profilé chromé

SMART DESIGN EXTENSIBLE



+ Largeur ajustable jusqu'à 13 cm

1

Smart Design C Extensible sans seuil, largeur 117/130 cm, profilé gris noir grainé, partie fixe à droite

9
Formats

1 C EXTENSIBLE SANS SEUIL - PAROI AVEC 1 VOLET COULISSANT, À LARGE PLAGE DE RÉGLAGE [Réf. : PA9233NTNED]
 • Dim. : L 117 / 130 x h 200.5 cm
 • Épaisseur de verre : 6 mm
 / À partir de 994 € (Réf. : PA9230BTNED - Version : Profilé blanc, verre transparent, largeur 87 / 100 cm) /
 Également disponible : avec profilé blanc ou chromé / partie fixe à gauche
 • largeurs de 87 à 180 cm et avec seuil



+ Possibilité d'espace douche rectangulaire

2

Smart Design A/C Extensible avec seuil, largeur 87/100 cm, profilé chromé, verre Cosmos



+ Pose facilitée grâce aux profilés télescopiques

3

Smart Design P Extensible avec seuil, largeur 117/130 cm, profilé chromé

2 A / C EXTENSIBLE AVEC SEUIL - ACCÈS D'ANGLE COULISSANT, À LARGE PLAGE DE RÉGLAGE [Réf. : PA9222CCOEG + PA9222CCOED]
 • Dim. : L 87 / 100 x h 200.5 cm • Épaisseur de verre : 6 mm
 / À partir de 1445 € (Réf. : PA9220BTNEG + PA9220BTNED - Version : Profilé blanc, verre transparent, largeur 67 / 80 cm) /
 Également disponible : avec profilé blanc
 • largeurs de 67 à 120 cm / verre transparent

3 P EXTENSIBLE AVEC SEUIL - PORTE PIVOTANTE, À LARGE PLAGE DE RÉGLAGE [Réf. : PA9205CTNE]
 • Dim. : L 117 / 130 x h 200.5 cm
 • Épaisseur de verre : 6 mm
 / À partir de 890 € (Réf. : PA9200BTNE - Version : Profilé blanc, verre transparent, largeur 67 / 80 cm) /
 Également disponible : avec profilé blanc • largeurs de 67 à 140 cm

SMART EXPRESS

*Nettoyage facilité :
déclipsage des portes*



Smart Express A/C, 90 x 90 cm, profilé chromé

1 A / C - ACCÈS D'ANGLE COULISSANT

[Réf. : PA1922CTNE]

- Dim. : L 90 x h 190 cm
- Épaisseur de verre : 6 mm

/ À partir de 820 € (Réf. : PA1920BTNE - Version : Profilé blanc, 70 x 70 cm) /

Également disponible : avec profilé blanc • en tailles 70 x 70 ou 80 x 80 cm



+ Ouverture intérieure/
extérieure à 180°

Smart Express P, largeur 90 cm, profilé chromé

2 P, PORTE PIVOTANTE EN NICHE

[Réf. : PA1902CTNE]

- Dim. : L 90 x h 190 cm • Épaisseur de verre : 6 mm

/ À partir de 511 € (Réf. : PA1900BTNE -

Version : Largeur 70 cm, profilé blanc) /

Également disponible : avec profilé blanc,
en version sans seuil • en longueurs de 70 à 140 cm



+ Aucune vis visible

Smart Express C sans seuil, largeur 120 cm,
profilé chromé, partie fixe à gauche

3 C SANS SEUIL - PAROI AVEC 1 VOLET COULISSANT EN NICHE

[Réf. : PA2913CTNEG]

- Dim. : L 120 x h 190 cm • Épaisseur de verre : 6 mm

/ À partir de 935 € (Réf. : PA2913BTNEG -

Version : Profilé blanc, largeur 120 cm) /

Également disponible : avec profilé blanc et avec seuil
• longueur 140 cm et avec partie fixe à droite



+ d'infos

6

Formats

KINESTYLE SOLO

1 PAROI SIMPLE POUR ESPACE OUVERT

[Réf. : PA1764CTNE]

- Dim. : L 120 x h 200 cm
- Épaisseur de verre : 8 mm

/ À partir de 565 € (Réf. : PA1760CTNE -

Version : Largeur 70 cm) /

Également disponible : en longueurs de 70 à 140 cm



Kinestyle Solo, largeur 120 cm

+

Éclaboussures limitées
grâce au volet pivotant



Ekinox Duo, largeur 120 cm,
profilé inox brossé, barre de renfort droite



Ekinox Solo, largeur 120 cm,
profilé bleu kobalt brossé, barre de renfort droite

6

Formats

EKINOX DUO

2 PAROI SIMPLE AVEC UN VOLET PIVOTANT [Réf. : PA4224ITNE]

- Dim. : L 120 x h 207 cm • Épaisseur de verre : 8 mm

/ À partir de 817 € (Réf. : PA4220ITNE - Version : Largeur 70 cm,
profilé inox brossé) /

Également disponible : avec profilé aspect cuivre ou bleu kobalt
brossé • longueurs de 70 à 140 cm et avec mât sol / plafond

6

Formats

EKINOX SOLO

3 PAROI SIMPLE POUR ESPACE OUVERT [Réf. : PA4214KTNE]

- Dim. : L 120 x h 207 cm • Épaisseur de verre : 6 mm

/ À partir de 497 € (Réf. : PA4210ITNE - Version : Largeur 70 cm,
profilé inox brossé, barre de renfort droite) /

Également disponible : avec profilé aspect cuivre ou inox brossé
• longueurs de 70 à 140 cm et avec mât sol / plafond

Montage express



+ d'infos

Panneau mobile
pivotant à 270°

7

Formats



ARTY

1 PAROI FIXE AVEC PANNEAU MOBILE

[Réf. : L13AYW09413]

• Dim. : L 90 x h 200 cm

• Épaisseur de verre : 6 mm

/ À partir de 677 € [dont 0,25 € d'éco-part]

(Réf. : L13AYWV0731 - Version : Vitrage

transparent, L 70 x 200 cm) /

Également disponible : en vitrage

transparent ou sérigraphié opaque central

/ profilés blanc mat, argent brillant, argent

satin, noir mat

• sur-mesure / 11 finitions de vitrage



Vitrage sérigraphié W23 blanc

Une sérigraphie
élégante

7

Formats



ARTY SOLO

2 PAROI FIXE

[Réf. : L13AYWS12410]

• Dim. : L 120 x h 200 cm

• Épaisseur de verre : 6 mm

/ À partir de 491 € [dont 0,25 € d'éco-part]

(Réf. : L13AYWS6031 - Version : Vitrage

transparent, profilés blanc mat,

L 60 x h 200 cm) /

Également disponible : en vitrage

transparent / profilés blanc mat, argent

brillant, argent satin, noir mat

• sur-mesure / 11 finitions de vitrage

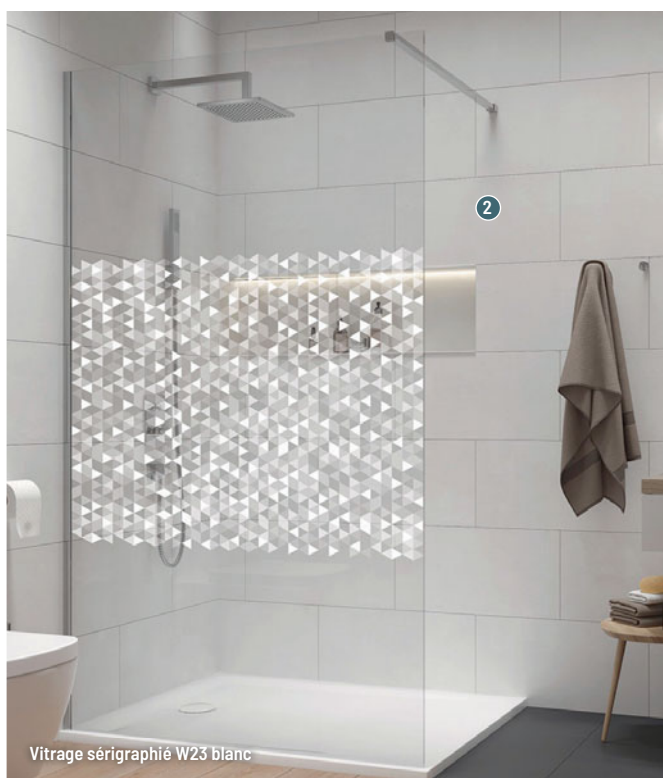

Vitrage sérigraphié W23 blanc

Douche

PORTES ET PAROIS

LEDA



L 120 x l 80 x h 210 cm

20
Formats

ALTUS

1 PORTE PIVOTANTE AVEC PARTIE FIXE EN LIGNE ET RETOUR À 90°

[Réf. : L13ALPFR128033G]

• Dim. : L 120 x l 80 x h 210 cm • Épaisseur de verre : 8 mm

/ À partir de 1 681 € [dont 0,25 € d'éco-part] (Réf. : L13ALPFR009033G - Version : L 90 x l 90 x h 210 cm) /

Également disponible : en 20 dimensions en angle

• 4 dimensions en montage en niche



+ d'infos



Vitrage transparent profilés noir mat

Reversible

3
Formats



JAZZ+

2 PORTE COULISSANTE SANS SEUIL

[Réf. : L13JPCS14035]

• Dim. : L 140 x h 200 cm • Épaisseur de verre : 6 mm

/ À partir de 1 126 € [dont 0,25 € d'éco-part]

(Réf. : L13JPCS12030 - Version : Vitrage transparent, profilés argent mat) /

Également disponible : en profilés blanc, argent brillant, argent mat, noir mat; en vitrage transparent ou dépoli dégradé / paroi fixe à 90° disponible pour une installation en angle • sur-mesure / 11 finitions de vitrage



Vitrage sérigraphié W15

7
Formats

Accès facilité par l'absence de seuil

TYXO

3 PORTE COULISSANTE SANS SEUIL

[Réf. : L13TX71C1410]

• Dim. : L 140 x h 190 cm • Épaisseur de verre : 5 mm

/ À partir de 809 € [dont 0,25 € d'éco-part]

(Réf. : L13TX71C1031 - Version : Vitrage transparent, profilés blancs, L 100 x h 190 cm) /

Également disponible : en profilés blanc, argent brillant, argent mat, noir mat • en vitrage transparent ou sérigraphié motif W15



Porte 90 cm - Verre transparent - Profilé Silver

+ Charnière relevable pour installation au ras du sol



Porte + Fixe latéral 90 x 90 cm - Verre transparent - Profilé Blanc mat



+ Ouverture totale intérieur/extérieur

9
Formats

YOUNG 1B

1 PORTE DE DOUCHE [Réf.: Y21B87-1B]

- Dim. : L 90 x h 200 cm
- Épaisseur de verre : 6 mm
- Type d'ouverture : pivotante
- / À partir de **658,80 €** (Réf. : Y21B57-1U
- Version : L 60 cm - Verre transparent - Profilé Blanc mat) /
- Également disponible : en L de 57 à 97 cm - verre Satin ou imprimé Aqua • profilés Blanc mat, Silver, Chrome, Noir mat



19
Formats

YOUNG 2B

2 PORTE DE DOUCHE 2 BATTANTS

- [Réf. : Y22B87-1U]
- Dim. : L 87 x h 200 cm
- Épaisseur de verre : 6 mm
- Type d'ouverture : battante
- / À partir de **858 €** (Réf. : Y22B57-1U
- Version : L 60 cm - Verre transparent - Profilé Blanc mat) /
- Également disponible : en L de 57 à 177 cm - verre Satin ou imprimé Aqua • profilés Blanc mat, Silver, Chrome, Noir mat



Porte 120 cm - Verre transparent - Profilé Noir mat

Ouverture centrale, permet d'y accoler un meuble

12
Formats



YOUNG G+F EN ALIGNEMENT

3 PORTE DE DOUCHE BATTANTE AVEC UN

- FIXE EN ALIGNEMENT [Réf. : Y2GFL117-1H]
- Dim. : L 117 x h 200 cm
- Épaisseur de verre : 6 mm
- Type d'ouverture : pivotante
- / À partir de **858 €** (Réf. : Y2GFL97-1U -
- Version : Porte 100 cm - Verre transparent - Profilé Blanc mat) /
- Également disponible : en L de 97 à 177 cm - verre Satin ou imprimé Aqua • profilés Blanc mat, Silver, Chrome, Noir mat

Douche

PORTES ET PAROIS



NOVELLINI



+ d'infos



1

+
**Soft Close :
fermeture
amortie**

10
Formats



KUADRA 2.0 2PH

1 **PAROI DE DOUCHE COULISSANTE**
[Réf. : K22PH117D-1Z] • Dim. : L 117 x h 200 cm
• Épaisseur de verre : 6 / 8 mm
/ **À partir de 1128 €** (Réf. : K22PH97-1U -
Version : Porte 100 cm - Verre transparent -
Profilé Blanc mat) /
Également disponible : en L de 97 à 191 cm -
verre sérigraphié • profilés Blanc mat, Silver, Chrome,
Noir mat, Inox

Porte 120 cm - Verre Transparent - Profilé Inox brossé



+
Ouverture et fermeture amorties

2

Porte + Fixe latéral 120x80 cm - Verre Transparent - Profilé Noir mat



+
Fermeture
amortie
automatique

3

Porte 80 cm - Verre Transparent - Profilé Or rose brossé

32

Formats



OPÉRA PH+FH

2 **PAROI DE DOUCHE COULISSANTE AVEC FIXE LATÉRAL**
[Réf. : OPEPH117S-1H + OPEFH77D-1H] • Dim. : L 117 x l 77 x h 200 cm
• Épaisseur de verre : 8 mm / **À partir de 1612,80 €**
(Réf. : OPEPH97S-1U + OPEFH67D-1U (angle complet) -
Version : Angle 100 x 70 cm - Verre Transparent -
Profilé Blanc mat) /
Également disponible : en L de 97 à 201 cm - verre sérigraphié
• profilés Blanc mat, Silver, Chrome, Noir mat

3

Formats



N180 1B

3 **PORTE DE DOUCHE PIVOTANTE** [Réf. : N1801B80-1R]
• Dim. : L 90 x h 200 cm • Épaisseur de verre : 8 mm
/ **À partir de 1144,80 €** (Réf. : N1801B80-1U - Version : Porte 80 cm -
Verre transparent - Profilé Blanc mat) /
Également disponible : en L de 78,5 à 100 cm - verre transparent
• 12 finitions de profilés

Douche

PORTES ET PAROIS



NOVELLINI



+ d'infos

15

Formats

YOUNG PLUS 2G

1 ACCÈS D'ANGLE PIVOTANT

[Réf. : YPLUS2G87L-1H + YPLUS2G87L-1H]

- Dim. : L 90 x l 90 x h 200 cm • Épaisseur de verre : 8 mm
- Type d'ouverture : pivotante

/ À partir de **1 401,60 €** (Réf. : YPLUS2G76L-1U + YPLUS2G76L-1U (angle complet) - Version : Angle 78 x 78 cm - Verre transparent - Profilé Blanc mat) /

Également disponible : L de 76 à 105 cm - verre Bande Satin • profilés Blanc mat, Silver, Chrome, Noir mat, Inox



Angle 90 x 90 cm - Verre transparent - Profilé Noir mat



Accès total à l'espace de douche

Sans seuil pour un accès facile

14

Formats

KUADRA 2.0 AH

2 ACCÈS D'ANGLE COULISSANT

[Réf. : K2AH87LD-1B + K2AH87LS-1B]

- Dim. : L 90 x l 90 x h 200 cm • Épaisseur de verre : 6 / 8 mm

/ À partir de **1 356 €** (Réf. : K2AH67LS-1U + K2AH67LD-1U (angle complet) - Version : Angle 69 x 69 cm - Verre transparent - Profilé Blanc mat) /

Également disponible : L de 67 à 121 cm - verre sérigraphié • profilés Blanc mat, Silver, Chrome, Noir mat, Inox



Angle 90 x 90 cm - Verre transparent - Profilé Silver

8

Formats

ZEPHYROS 2.0 2P

3 PAROI DE DOUCHE COULISSANTE

[Réf. : ZEP22P116-1H + ZEP2F78-1H]

- Dim. : L 120 x l 80 x h 200 cm • Épaisseur de verre : 6 mm

/ À partir de **866,40 €** (Réf. : ZEP22P96-1U -

Version : L 100 cm - Verre transparent - Profilé Blanc mat) /

Également disponible : L de 96 à 172 cm - verre Satin, sérigraphié ou Niva • profilés Blanc mat, Silver, Chrome, Noir mat



Porte + Fixe latéral 120 x 80 cm - Verre transparent - Profilé Noir mat

Douche

PORTES ET PAROIS



NOVELLINI



Paroi 100 cm - Verre sérigraphié Frame - Profilé Noir mat

Grande sélection
de sérigraphies



+ d'infos

15

Formats



KUADRA H

1 PAROI DE DOUCHE WALK-IN

[Réf. : KUADH80-86H + KUADHSF-H]

• Dim. : L 100 x h 200 cm • Épaisseur de verre : 8 mm

/ À partir de 645,60 € (Réf. : KUADH30-85H -

Versión : Paroi L 30 cm - Verre sérigraphié Plaid -

Profilé Noir mat) /

Également disponible : L de 30 à 160 cm - verre transparent, fumé, sérigraphié • profilés Noir mat



Espace de douche
élégant et fonctionnel

7

Formats



GIADA H2

2 PAROI DE DOUCHE WALK-IN

[Réf. : GIADAH80-44K + GIADAH37-44K]

• Dim. : L 80 x h 195 cm • Épaisseur de verre : 6 mm

/ À partir de 368,40 € (Réf. : GIADAH30-1A - Version : L 30 cm -

Verre transparent - Profilé Blanc brillant) /

Également disponible : L de 30 à 180 cm - verre Bande Satin

• profilés Blanc brillant, Silver, Chrome, Noir mat



Verre Bande Satin - Profilé Chrome



Paroi 120 cm - Verre transparent - Profilé Noir mat

Accès facile grâce
au panneau coulissant

5

Formats



H STYLE

3 PAROI DE DOUCHE WALK-IN AVEC PANNEAU COULISSANT

[Réf. : HSTYLE120D-1H]

• Dim. : L 120 x h 200 cm • Épaisseur de verre : 8 mm

/ À partir de 1329,60 € (Réf. : HSTYLE100S-1U -

Versión : L 100 cm - Verre transparent - Profilé Blanc mat) /

Également disponible : L de 100 à 180 cm • profilés Blanc mat, Silver, Chrome, Noir mat



5

Formats

Design exclusif

HC ART

1 PAROI DE DOUCHE WALK-IN DESIGN

[Réf. : HARTH100-940]

• Dim. : L 100 x h 200 cm • Épaisseur de verre : 6 mm

/ À partir de 1182 € (Réf. : HARTH80-94U -

Versión : L 80 cm avec inserts en verre structuré

Flûte - Profilé Blanc mat) /

Également disponible : en L de 80 à 140 cm

• 11 finitions de profilés

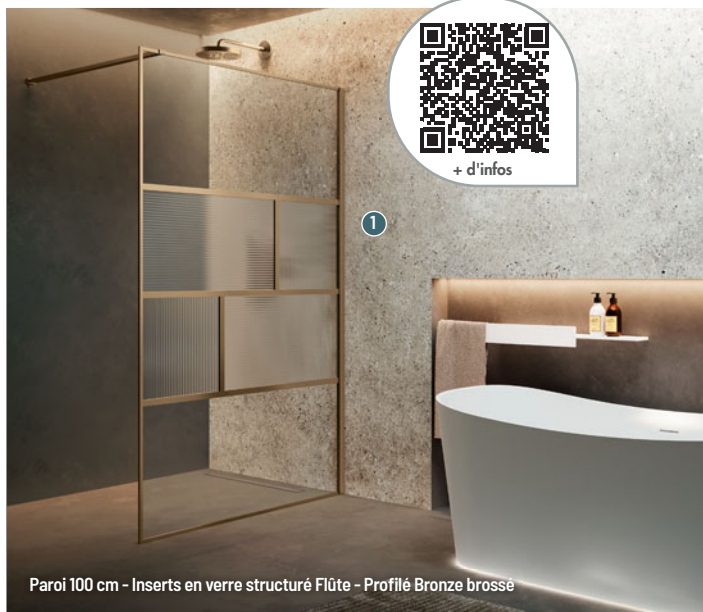

+ d'infos

1

Paroi 100 cm - Inserts en verre structuré Flûte - Profilé Bronze brossé



2

Paroi 100 cm - Verre acidé Linea 2 - Profilé Or rose brillant



3

Paroi 100 cm - Profilé Chrome noir brossé

5

Formats

HP ART

2 PAROI DE DOUCHE WALK-IN AVEC ENCADREMENT

[Réf. : HARTH100-93M]

• Dim. : L 100 x h 200 cm • Épaisseur de verre : 6 mm

/ À partir de 781,20 €

(Réf. : HARTH80-10U - Version : L 80 cm - Verre transparent - Profilé Blanc mat) /

Également disponible : en verre Transparent, Bande Satin, Fumé, Flûte, acidé • L de 80 à 140 cm

- 11 finitions de profilés

KUADRA H + KIT FRAME

3 PAROI DE DOUCHE WALK-IN AVEC PORTE-SERVIETTES / ÉTAGÈRE

[Réf. : KUADH100-1N + R80KUFHRD12D-N]

• Dim. : L 100 x h 200 cm • Épaisseur de verre : 8 mm

/ À partir de 1146 € (Réf. : KUADH80-1U + R80KUFHRD12D-U

- Version : L 100 cm avec kit HD Frame double (étagère+porte-serviettes) - Verre transparent - Profilé Blanc mat) /

Également disponible : en L de 30 à 160 cm - verre Fumé, sérigraphié

• 8 finitions de profilés



En niche avec profilés argentés

Systeme soft
open/close :
fermeture
en souplesse



+ d'infos

9

Formats

NICA NI L2R/L

1 PORTE COULISSANTE SANS SEUIL, 2 ÉLÉMENTS

[Réf. : 1403032924] • Dim. : L 180 x h 200 cm

• Épaisseur de verre : 6 mm

/ À partir de 1973 €

(Réf. : 1403032876 - Version : NI L2R 10020 VPR) /

Également disponible : L de 100 à 180 cm

ou sur-mesure • finition argent ou noir



En niche avec profilés noirs et habillage Vipanel chêne

+

Ouverture
intérieure et
extérieure

2



En niche avec profilés argentés

+

Ouverture
intérieure et
extérieure

3

5

Formats

CARIBA CI PIR/L

2 PORTE PIVOTANTE REPLIABLE

[Réf. : 1403040207]

• Dim. : L 80 x h 200 cm • Épaisseur de verre : 6 mm

• Type d'ouverture : pliante avec traitement vitrage déperlant

/ À partir de 1060 € (Réf. : 1403040207 -

Version : CI PIR 080200 VPE) /

Également disponible : en version montage en niche

ou angle avec paroi fixe CI FXP • finition argent ou

noire, L de 80 à 123 cm

4

Formats

MENA ME 1FR/L

3 PORTE PIVOTANTE AVEC ÉLÉMENT FIXE

[Réf. : 1403040341]

• Dim. : L 80 x h 200 cm • Épaisseur de verre : 6 mm

• Type d'ouverture : pivotante avec traitement anticalcaire

/ À partir de 2093 € (Réf. : 1403040341 -

Version : ME 1FR 08020 VPR) /

Également disponible : en L de 80 à 120 cm

• finition argent ou noir



En niche

Mécanisme de relevage à l'ouverture



5

Formats

PEGA PE 1WR/L

1 PORTE PIVOTANTE INTÉGRALE [Réf. : 1403033710]

• Dim. : L 100 x h 200 cm • Épaisseur de verre : 6 mm

/ À partir de 1358 €

(Réf. : 1403033706 - Version : PE 1WR 07520 VPR) /

Également disponible : en L de 75 à 100 cm et en version sur-mesure • option verre décor sablé Stripe 3



En niche avec profilés argentés

+

Ouverture intérieure et extérieure



En niche

+

Élément coulissant et déclinable

11

Formats

CARIBA CI 2BT

2 PORTE À 2 BATTANTS [Réf. : 1403040222]

• Dim. : L 120 x h 200 cm • Épaisseur de verre : 6 mm

• Type d'ouverture : battante avec traitement vitrage déperlant / À partir de 1000 € (Réf. : 1403040212 - Version : CI 2BT 070200 VPE) /

Également disponible : en version montage en niche, en angle, ou en U avec paroi fixe CI FXP • finition argent ou noire, L de 70 à 120 cm

15

Formats

PEGA PE D2R/L

3 PORTE COULISSANTE SANS SEUIL

[Réf. : 1403034998]

• Dim. : L 100 x h 200 cm • Épaisseur de verre : 6 mm

/ À partir de 1831 € (Réf. : 1403034998 -

Version : PE D2R 10020 VPR) /

Également disponible : en version sur-mesure, réalisable jusqu'à 200 cm en fabrication standard



CARIBA



**Préassemblée
en usine,
installation
facile**

En niche avec profilés argentés

1 PORTE PIVOTANTE [Réf. : 1403040194]

- Dim. : L 100 x h 200 cm
- Épaisseur de verre : 6 mm
- Type d'ouverture : pivotante avec traitement vitrage déperlant
- / À partir de 841 € (Réf. : 1403040188 - Version : CI PIV 070200 VPE) /**
- Également disponible : montage en niche, en angle ou en U avec paroi fixe**
- finition argent ou noire



**Préassemblée
en usine,
installation
facile**

2

En niche avec profilés argentés

2 PORTE PIVOTANTE AVEC ÉLÉMENT FIXE

[Réf. : 1403040201]

- Dim. : L 140 x h 200 cm
- Épaisseur de verre : 6 mm
- Type d'ouverture : pivotante avec traitement vitrage déperlant
- / À partir de 1088 € (Réf. : 1403040195 - Version : CI PIF 080200 VPE) /**
- Également disponible : montage en niche, en angle ou en U avec paroi fixe**
- finition argent ou noire



3

En niche avec profilés argentés

*Préassemblée
en usine,
installation facile*

3 PORTE COULISSANTE GRANDE LARGEUR SANS SEUIL [Réf. : 1403040153]

- Dim. : L 160 x h 200 cm
- Épaisseur de verre : 6 mm
- Type d'ouverture : coulissante avec traitement vitrage déperlant
- / À partir de 1151 € (Réf. : 1403040143 - Version : CI D2R / L 110200 VPE) /**
- Également disponible : montage en niche, en angle ou en U avec paroi fixe**
- finition argent ou noire

EQUI



EQUI EI PIV en niche avec profilés argentés



EQUI EI ANG en angle avec profilés argentés

1 PORTE PIVOTANTE (PIVOTS EXCENTRÉS) [Réf. : 1406000008]

- Dim. : L 100 x h 190 cm
- Épaisseur de verre : 5 mm • Type d'ouverture : pivotante avec traitement vitrage déperlant / **À partir de 578 €** (Réf. : 1406000001 - Version : EI PIV 07019 2PE) / Également disponible : en version sur-mesure
- verre sérigraphié Noxe (en fonction de la largeur)

2 ACCÈS D'ANGLE COULISSANT [Réf. : 1406000088]

- Dim. : L 90 x h 190 cm • Épaisseur de verre : 5 mm
- Type de portes : coulissantes avec traitement vitrage déperlant / **À partir de 751 €** (Réf. : 1406000085 - Version : EI ANG 08019 2PE) / Également disponible : en version sur-mesure • verre sérigraphié Noxe (sur certaines références)



EQUI EI CL2 en niche avec profilés argentés

Réversible,
élément coulissant
déclipable

3 PORTE COULISSANTE GRANDE LARGEUR [Réf. : 1406000040]

- Dim. : L 160 x h 190 cm
- Épaisseur de verre : 5 mm
- Type d'ouverture : coulissante avec traitement vitrage déperlant / **À partir de 754 €** (Réf. : 1406000033 - Version : EI CL2 10019 2PE) / Également disponible : en version sur-mesure et verre sérigraphié Noxe • finition argent ou blanche et vitrage sérigraphié

Douche

CABINES INTÉGRALES ET HYDROMASSANTES

Kinedo



+ d'infos



Assemblage sans
vis et sans silicone

EDEN

1 CABINE DE DOUCHE COMPLÈTE

[Réf. : CA827]

- Dim. : L 120 x l 80 x h 212 cm
- Type de portes: pivotantes • Cabine intégrale
- / À partir de 2 333 € (Réf. : CA821 - Version : 80 x 80 cm, porte pivotante) /
- Également disponible : en version avec portes coulissantes • forme carrée ou 1/4 de rond



Une étanchéité
sans silicone

KINEPRIME GLASS

2 CABINE DE DOUCHE COMPLÈTE

[Réf. : CA722TTN]

- Dim. : L 90 x l 90 x h 199 cm
- Type de portes: pivotantes • Cabine intégrale
- / À partir de 1 570 € (Réf. : CA720MTN - Version : 70 x 70 cm, mitigeur mécanique, porte pivotante) /
- Également disponible : en version niche et avec portes coulissantes • en forme 1/4 de rond ou rectangulaire



Douche

CABINES INTÉGRALES ET HYDROMASSANTES

LEDA



+ d'infos

*Montage sans vis
et sans silicone*

NEW CITY MINÉRAL

1 CABINE DE DOUCHE AVEC RECEVEUR EN BÉTON MINÉRAL EXTRAPLAT

[Réf. : L11NC9R1601]

• Dim. : L 120 x l 80 x h 219,5 cm

• Type de portes : pivotantes

• Cabine intégrale

/ À partir de 3 071 €

[dont 0,31 € d'éco-part] (Réf. : L11NC9C1401 - Version : l 90 x l 90 x h 219,5 cm) /

Également disponible : avec option châssis et tablier alu laqué blanc • 1/4 de rond 90, carré 90 et rectangle 100 x 80 et 120 x 90 cm



*Receveur extraplat
(h 35 mm)*

KARA MINÉRAL 2

2 CABINE DE DOUCHE AVEC RECEVEUR EN BÉTON MINÉRAL EXTRAPLAT

[Réf. : L11KM200101]

• Dim. : L 90 x l 90 x h 200 cm

• Type de portes : coulissantes

• Cabine intégrale équipement Avantage

/ À partir de 2 257 € [dont 2,31 € d'éco-part]

(Réf. : L11KM2C0101C - Version : dimensions L 80 x l 80 x h 195 cm) /

Également disponible : carré 80 et 90, rectangle 100 et 120 x 80, 120 x 90 cm

• avec traitement antidérapant du receveur en option / équipement versions Avantage ou Confort



Équipement Avantage

*Solution économique :
receveur en béton minéral*

IZIGLASS 2 MINÉRAL

1 CABINE DE DOUCHE

[Réf. : L11IZMC1280]

- Dim. : L 120 x l 80 x h 195 cm
- Type de portes : coulissantes
- Cabine intégrale

/ À partir de 1 493 € [dont 0,31 € d'éco-part]

(Réf. : L11IZP0070M - Version : Cabine pivotante, mitigeur mécanique, vitrage transparent, L 70 x l 70 x h 200 cm version Confort) /

Également disponible : en version pivotante, battante, coulissante face 3 vantaux

- en carré, rectangle, 1/4 de rond accès d'angle;
- installation en angle ou en niche selon modèle



Version avec mitigeur thermostatique



Équipement version Avantage

*Montage facilité
de l'intérieur*

KARA 2

2 CABINE DE DOUCHE AVEC RECEVEUR ACRYLIQUE RENFORCÉ

[Réf. : L11KA2R0101]

- Dim. : L 100 x l 80 x h 206 cm
- Type de portes : coulissantes
- Cabine intégrale

/ À partir de 2027 € [dont 0,31 € d'éco-part]

(Réf. : L11KA2C0101C - Version : carré 80 cm, version Confort) /

Également disponible : en version carrée 80 et 90 cm, rectangulaire 120 x 80 et 90 cm, 1/4 de rond • version Confort (douchette à main à jets réglables)

Douche

CABINES INTÉGRALES ET HYDROMASSANTES



NOVELLINI



+ d'infos

Design harmonieux



Finition Corda

GLAX 2 2P

1 CABINE DE DOUCHE BIEN-ÊTRE

[Réf.: G222P120DT5-ITU]

- Dim. : L 120 x l 80 x h 210 cm
- Type de portes : coulissantes + paroi fixe
- Cabine hydromassante

/ À partir de **4 690,80 €** (Réf.: G222P120DM1-1UH

- Version : Hydro - Profilés Blanc mat - 120 x 80 cm) /

Également disponible : en ouverture pivotante, accès d'angle, 1/4 de rond • en 5 coloris



Finition Silver

GLAX 1 A

2 CABINE DE DOUCHE ACCÈS D'ANGLE [Réf.: G21A90M-1BB] • Dim. : L 80 x l 80 x h 210 cm

- Type de portes : coulissantes • Cabine intégrale

/ À partir de **2 844 €** (Réf.: G21A80M-1UU - Version : Standard - Profilés Blanc mat - 80 x 80 cm) /

Également disponible : en ouverture pivotante, coulissante, 1/4 de rond • en 3 coloris

Montage facile



+ d'infos

*La faïence d'origine
est conservée*

KINEMAGIC SÉRÉNITÉ+

1 DOUCHE EN REMPLACEMENT DE BAIGNOIRE

[Réf. : KT-1708-ABC-TN3-GSPS]

• Dim. : L 170 / 187 x l 79 / 88 x h 203 cm

• Type de portes : coulissantes • Cabine intégrale

/ À partir de 6 125 € (Réf. : KT-1007-ABC-TN2-GSP1 -

Versión : L 100 x l 70 cm, version basse, en angle, en

verre transparent, mitigeur mécanique) /

Également disponible : avec panneaux de fond hauts ou mixtes • installation en niche, avec portes sérigraphiées

Kinemagic Sérénité+, version basse, en angle, mitigeur thermostatique

KINEMAGIC SÉRÉNITÉ

2 DOUCHE EN REMPLACEMENT DE BAIGNOIRE

[Réf. : KT-1708-NHC-TN3-GSK]

• Dim. : L 170 / 205 x l 79 / 96 x h 203 cm

• Type de portes : coulissantes • Cabine intégrale

/ À partir de 5 717 € (Réf. : KT-1007-NHC-TN2-GS2

- Version : L 100 x l 70 cm, version haute, en niche, en

verre transparent, mitigeur mécanique) /

Également disponible : avec panneaux de fond mi-hauteur ou mixtes • en installation en angle, en version espace ouvert

*Pas de reprise de
carrelage ni de
faïence*

Kinemagic Sérénité, version haute, en niche, mitigeur thermostatique

Douche

CABINES EN REMPLACEMENT DE BAIGNOIRE

LEDA



+ d'infos

①

Receveur en béton
minéral antidérapant
classe PN24

BIEN-ÊTRE PREMIUM

① CABINE DE DOUCHE

[Réf. : L11BE5R1901]

- Dim. : L 160 x l 90 x h 203.5 cm
- Type de portes : coulissantes + paroi fixe
- Cabine intégrale

/ À partir de 6088 € [dont 2,31 € d'éco-part]

(Réf. : L11BE6R2501 - Version : Vitrage transparent, version Confort, L 120 x l 80 x h 200 cm) /

Également disponible : en L 120, 140, 160 cm x l 80 et 90 cm • version Confort

Équipement version Avantage

②

KARA MINÉRAL 2

② CABINE EN REMPLACEMENT DE BAIGNOIRE

[Réf. : L11KM2R1601]

- Dim. : L 160 x l 80 x h 198 cm
- Type de portes : pivotantes
- Cabine intégrale

/ À partir de 3612 € [dont 0,31 € d'éco-part]

(Réf. : L11KM2R1201C - Version : Version Confort) /

Également disponible : en L 160 x l 90, L 140 x l 80 ou 90 cm • version accès d'angle portes coulissantes ; option antidérapant classe PN24

Équipement version Avantage

NOTES

A series of horizontal dotted lines for writing notes, spanning most of the page width and starting below the header.



BAIN ET BIEN-ÊTRE





**BAIGNOIRES
PARE-BAINS
BALNÉOTHÉRAPIE
SAUNAS ET SPAS**

**P.142
P.157
P.159
P.165**

EN PRATIQUE

Le bain et le bien-être

Atout anti-stress de la salle de bains, la baignoire se décline dans une variété de matériaux et de formes, adaptés à la configuration et au style de chaque pièce.

ENVIE DE BIEN-ÊTRE ?

- **La baignoire balnéo** est équipée d'un système de brassage de l'eau à air (effet décontractant), à eau (effet tonique) ou les deux. Elle propose, selon les programmes, des massages apaisants ou revitalisants, dont l'intensité peut être modulée.
- **La chromothérapie**, associée ou non à la balnéo, ajoute les couleurs et sa palette de bienfaits à l'eau du bain.



01. LE DESIGN QUI ME CONVIENT

ASYMÉTRIQUE

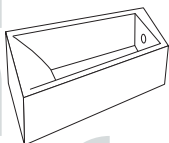

Gain de place car plus étroite d'un côté et tout aussi confortable

ÎLOT

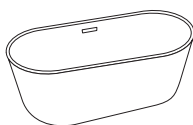

Ronde, ovale, rétro ou contemporaine, s'installe à distance des murs

SEMI-ÎLOT

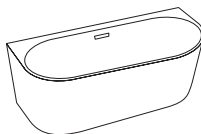

Adossée au mur, peut être alimentée avec une robinetterie classique ou murale

D'ANGLE



Spacieuse sans encombrer l'espace, offre des plages de dépose

DES MATÉRIAUX DE CHOIX

- **L'acrylique**

Le plus utilisé et le plus économique, il est mat ou brillant, léger et chaud.

- **Le béton de résine**

Massif et autoportant, il est revêtu d'une résine (gelcoat) qui assure sa finition.

- **Le Solid surface**

Haut de gamme, teinté dans la masse et autoportant, il est doux au toucher et autorise toutes les formes.

- **L'acier émaillé**

Résistant à tout (produits chimiques, chocs...), il affiche des designs actuels.

- **La fonte**

Très lourde mais très résistante, elle concerne quelques modèles la plupart du temps rétros.



*Avec ou sans
tablier?*

Il est possible d'encaster une baignoire rectangulaire dans un podium carrelé qui, réalisé sur mesure, permet d'ajouter des plages de dépose. Habillée d'un tablier sur un, deux ou trois côtés, elle est plus compacte.

02. TRANSFORMER LA BAIGNOIRE EN DOUCHE

Le pare-bain est indispensable quand on souhaite se doucher dans une baignoire.

Trois modèles sont proposés :

- **Relevable** (si la robinetterie est installée en bout de baignoire).
- **Coulissant** (pour mieux fermer la baignoire durant la douche).
- **Avec deux volets pivotants** (qui recréent une cabine de douche).

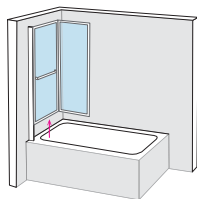

RELEVABLE

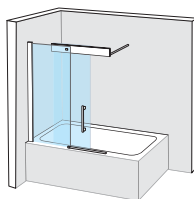

COULISSANT

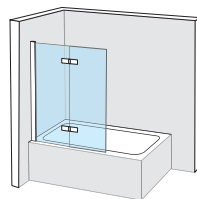

2 VOLETS PIVOTANTS



Version angle gauche

CANDELA

1 BAIGNOIRE AUTOPORTANTE D'ANGLE [Réf. : 823042]

• Dim. : L 170 x l 75 cm • Matière : Acrylique • Type de baignoire : d'angle symétrique / 2 203,34 € /
Également disponible : en version angle droit

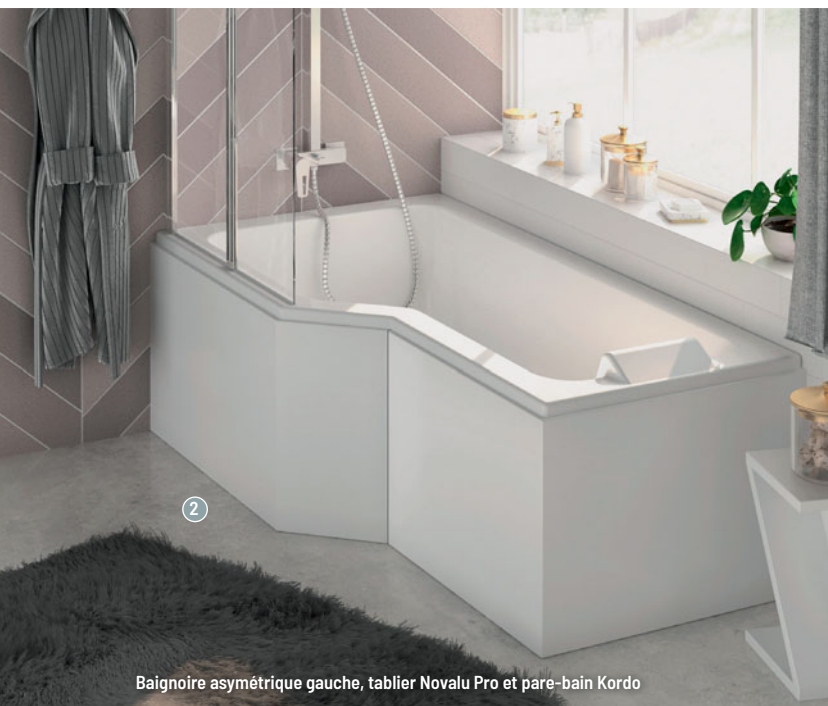

Baignoire asymétrique gauche, tablier Novalu Pro et pare-bain Kordo

Baignoire
bain-douche
gain de place

ARCADA

2 BAIGNOIRE ASYMÉTRIQUE

[Réf. : 245737]

• Dim. : L 170 x l 90 cm
• Matière : Puretex®
• Type de baignoire : bain-douche

/ À partir de 887,50 €

(Réf. : 245731 - Version : baignoire asymétrique gauche) /

Également disponible :
en baignoire seule ou baignoire
+ tablier • baignoire + tablier +
pare-bain



+ d'infos



Blanc brillant

① Lignes douces et arrondies

AGATA

① BAIGNOIRE AUTOPORTANTE, ÎLOT OU MURALE [Réf. : 210785]

• Dim. : L 165 x l 80 cm • Matière : Acrylique • Type de baignoire : îlot forme ovale / 2 136,58 € /

Également disponible : en blanc mat



Baignoire double dos

②

MYVA

② BAIGNOIRE AUTOPORTANTE MURALE [Réf. : 820594]

• Dim. : L 170 x l 75 cm • Matière : Acrylique • Type de baignoire : droite rectangulaire / 2 203,34 € /

MAESTRO



4
Formats

- 1 Baignoire asymétrique droite
[Réf. : 208719]
• Dim. : L 170 x l 90 cm
• Matière : Puretex®
• Type de baignoire : d'angle asymétrique / **1 026,17 €** /
*Également disponible : en baignoire asymétrique gauche, L 170 x l 90 cm
• en baignoire d'angle, L 145 x l 145 cm*



- 2 Baignoire double dos [Réf. : 208718]
• Dim. : L 180 x l 80 cm • Matière : Puretex® • Type de baignoire : droite rectangulaire
À partir de 901,37 € (Réf. : 208717 - Version : L 170 x l 75 cm) /
Également disponible : en L 170 x l 75 cm, simple dos

ATOLIA



+ d'infos



①
*Lignes arrondies
et design épuré :
confort assuré !*

① BAIGNOIRE AUTOPORTANTE ÎLOT [Réf. : 248909]

- Dim. : L 179 x l 83 cm • Matière : Toplax®
- Type de baignoire : îlot forme ovale / 1788 € /

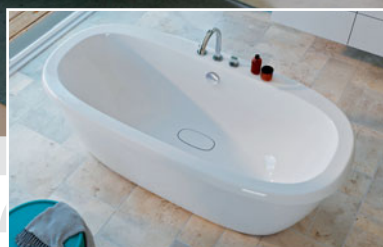



+ d'infos



12 coloris ¹
disponibles
brillants ou mats

Coloris terracotta



KAMBIA

1 BAIGNOIRE AUTOPORTANTE, ÎLOT OU MURALE [Réf. : 825356]

• Dim. : L 170.1 x l 78.2 cm • Matière : Acrylique • Type de baignoire : Îlot forme rectangulaire / 2 336,88 € /

Également disponible : (mat): noir, marbre noir, gun, vert, bleu ou jaune • (brillant): blanc ou orange



+ d'infos



1

8

Formats

RENOVA PLAN

- 1** BAIGNOIRE [Réf. : 554.312.01.1]
• Dim. : L 160 x l 70 cm
• Matière : acrylique sanitaire
• Type de baignoire : droite rectangulaire
/ À partir de 546,23 € (Réf. : 554,314,01,1 -
Version : avec pieds,
L 170 cm x l 70 cm) /
Également disponible : en version duo
(vidage centré)



2

TAWA

- 2** BAIGNOIRE [Réf. : 554.120.01.1]
• Dim. : L 170 x l 70 cm • Matière : acrylique sanitaire
• Type de baignoire : droite rectangulaire / **777,85 €** /
Également disponible : en version duo • L 170 x 75 cm et L 180 x 80 cm

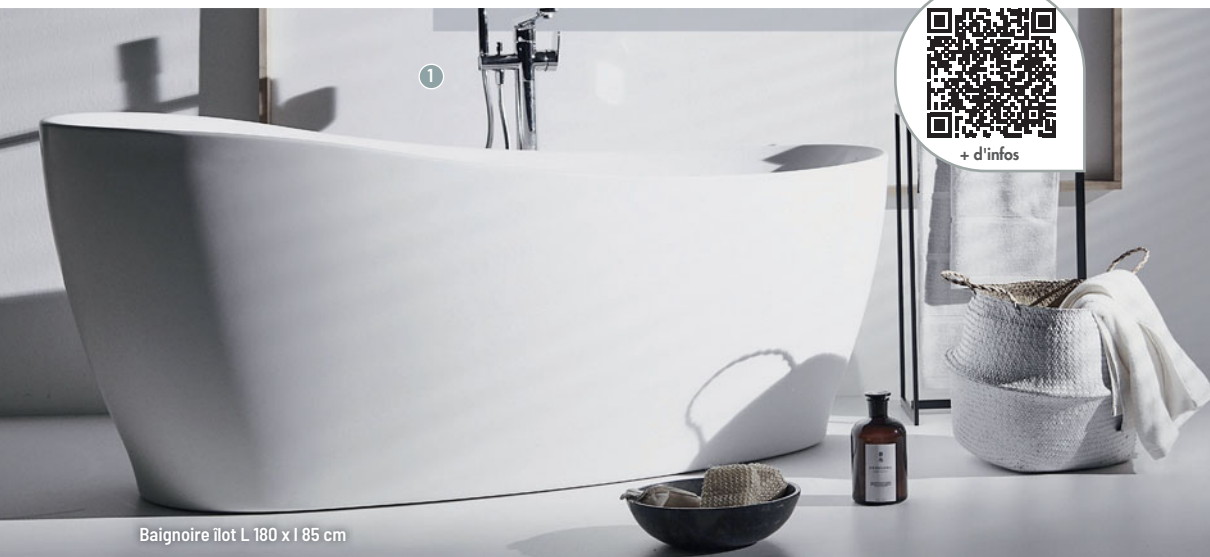

Baignoire îlot L 180 x l 85 cm

AROUND

1 Baignoire îlot [Réf. : K871501]

• Dim. : L 180 x l 85 cm • Matière : acrylique • Type de baignoire : îlot forme rétro / 3 579,24 € /
Également disponible : en blanc mat et blanc / noir brillant



Baignoire L 175 x l 75 cm

LINDA X

2 Baignoire [Réf. : T4626EN]

• Dim. : L 175 x l 85 cm • Matière : 70% de charges minérales, 30% de résine • Type de baignoire : îlot forme ovale / 4 999 € /
Également disponible : en blanc mat • en format rectangulaire 180 x 80 cm (Réf. : K8830EN)



+ d'infos



Baignoire îlot L180 x l 80 cm

DEA

1 Baignoire Îlot [Réf. : K8721V3]

- Dim. : L 180 x l 80 cm • Matière : acrylique, finition soie blanche et bicolore blanc / noir mat
- Type de baignoire : îlot forme ovale / **4 320,96 € /**

Également disponible : aux formats L 170 x l 75 cm et L 190 x l 90 cm • en blanc brillant et blanc mat



Baignoire encastrée L 170 x l 75 cm

1.LIFE

2 Baignoire Encastrée [Réf. : R044701]

- Dim. : L 170 x l 75 cm
- Matière : acrylique
- Type de baignoire : droite rectangulaire
- / 396,96 € /**



+ d'infos

*Idéal pour
l'autonomie
des enfants*

1

3

Formats

DUO

1 COMBINÉ DOUCHE / BAIN [Réf. : BKDD18TDWSANG]

• Dim. : L 180 x l 80 cm • Matière : Biocryl, antibactérien • Type de baignoire : bain-douche

/ 6 116,40 € /

Également disponible : en L 170 x 75 cm • en version sécurisée Pack Sérénité+ ou à composer

Baignoire monobloc
avec tablier intégré



+ d'infos



Finition avec tablier gris brillant

2

Formats

GRETA MONOLINE

1 BAIGNOIRE MONOBLOC MURALE [Réf. : L16GRM18808]

• Dim. : L 180 x l 80 cm • Matière : acrylique sanitaire renforcé • Type de baignoire : baignoire monobloc murale

/ À partir de 2 370 € [dont 0,59 € d'éco-part] (Réf. : L16GRM1675 - Version : L 160 x l 75 cm) /

Également disponible : avec tablier blanc ou noir • en version asymétrique droite ou gauche



Installation à gauche

Le confort allié
à l'élégance

GARBO

2 BAIGNOIRE MONOBLOC ASYMÉTRIQUE D'ANGLE INSTALLATION À GAUCHE [Réf. : L16GAM0301]

• Dim. : L 180 x l 80 cm • Matière : baignoire monobloc en acrylique sanitaire blanc brillant

• Type de baignoire : baignoire monobloc asymétrique d'angle

/ À partir de 2 062 € [dont 0,59 € d'éco-part] - Version : L 180 x l 80 cm) /

Également disponible : en version installation à droite et milieu de mur

ISENSI



+ d'infos



1

Large choix de dimensions :
de 160 x 75 à 190 x 90 cm !

Tablier blanc intégré

4

Formats

1 BAIGNOIRE MONOBLOC MILIEU DE MUR [Réf. : 3817.010]

• Dim. : L 170 x l 75 cm • Matière : acrylique sanitaire renforcé

• Type de baignoire : monobloc milieu de mur / 2 464 € [dont 0,59 € d'éco-part] /

Également disponible : avec tablier gris ou noir • version asymétrique droite ou gauche

Disponible en 3 dimensions

2



Tablier intégré blanc, L 190 x l 90 cm

3

Formats

2 BAIGNOIRE MONOBLOC INDÉPENDANTE [Réf. : 3852.010]

• Dim. : L 190 x l 90 cm • Matière : acrylique sanitaire renforcé • Type de baignoire : baignoire îlot

/ À partir de 3223 € [dont 0,59 € d'éco-part] (Réf. : 3821.010 - Version : Tablier intégré blanc, L 180 x l 80 cm) /

Également disponible : avec tablier intégré gris ou noir • avec trop-plein finition blanche ou chromée



+ d'infos



1



12 dimensions en versions droite ou gauche

12

Formats

FRISBEE

1 Baignoire asymétrique d'angle

[Réf. : L16FR3A2201]

• Dim. : L 160 x l 100 cm

• Matière : acrylique sanitaire renforcé blanc brillant • Type de baignoire : d'angle asymétrique

/ À partir de 968 €

[dont 0,59 € d'éco-part]

(Réf. : L16FR3A0201 -

Version : L 140 x l 80 cm) /



2

Belle plage d'assise

Baignoire d'angle Frisbee avec tablier en option

4

Formats

FRISBEE

2 Baignoire symétrique d'angle [Réf. : L16FRQ14001]

• Dim. : L 140 x l 140 cm • Matière : acrylique sanitaire renforcé blanc brillant • Type de baignoire : d'angle symétrique

/ À partir de 758 € [dont 0,59 € d'éco-part] (Réf. : L16FRQ13501 - Version : Blanc, L 135 x l 135 cm) /

Également disponible : en 135 x 135, 145 x 145 et 150 x 150 cm



+ d'infos

Design épuré et confort
de bain exceptionnel



L 180 x l 80 cm - Coloris blanc mat - Tablier Frame Burlington 3 côtés

6

Formats

DIVINA

1 BAIGNOIRE RECTANGULAIRE [Réf. : DI21898H2-UOK + PANVIF2LDI18980-HN]

• Dim. : L 180 x l 80 cm • Matière : Syntek renforcé

• Type de baignoire : droite rectangulaire

/ À partir de 1062 € (Réf. : DIF16970-A - Version : L 160 x l 70 cm - À encastrer - Blanc brillant - Sans robinetterie) /

Également disponible : en finitions blanc brillant, blanc mat • avec systèmes balnéo et en d'autres formes

+

Design contemporain



L 180 x l 80 cm - Finition Blanc brillant - Tablier Blanc brillant 2 côtés

6

Formats

CALOS

2 BAIGNOIRE RECTANGULAIRE [Réf. : C2218080F-A2A] - Dim. : L 180 x l 80 cm

• Matière : Syntek renforcé • Type de baignoire : droite rectangulaire

/ À partir de 524,40 €

(Réf. : C2F15070-A - Version : L 150 x l 70 cm - À encastrer - Blanc brillant - Sans robinetterie) /

Également disponible : en finitions blanc brillant, blanc mat • avec systèmes balnéo



**Baignoire en une seule pièce :
pas besoin de tablier**

1



+ d'infos

Baignoire îlot Raina

7

Formats

RAINA

1 **BAIGNOIRE ÎLOT** [Réf. : A248466000] • Dim. : L 160 x l 80 cm • Matière : Stonex® (résine de polyester avec charges minérales pigmentées) • Type de baignoire : îlot forme ovale / **3 840 € /**
Également disponible : en version semi-îlot angle gauche ou droit • en version murale L 180 x l 80 cm ou L 170 x l 75 cm



Durabilité

2

Baignoire Carmen blanche, avec pieds Eagle

CARMEN

2 **BAIGNOIRE INDÉPENDANTE** [Réf. : A234250007] • Dim. : L 160 x l 80 cm • Matière : Fonte émaillée
• Type de baignoire : îlot forme ovale / **3 484,80 € /**
Également disponible : extérieur de la cuve : gris, noir, bleu marine • bordeaux ou cuivre

GEO

4
Formats



1 Baignoire îlot siphon caché [Réf. : 65360006000] • Dim. : L 160 x l 75 cm
• Matière : acrylique sanitaire • Type de baignoire : îlot forme ovale / **Prix : nous consulter** /
Également disponible : avec siphon standard • en d'autres dimensions

2 Baignoire dos au mur [Réf. : 65410006000] • Dim. : L 165 x l 75 cm
• Matière : acrylique sanitaire • Type de baignoire : droite rectangulaire / **Prix : nous consulter** /
Également disponible : avec siphon standard et autres dimensions • avec encombrement réduit, angle à gauche ou à droite

SMART DESIGN LYRA

1 PARE-BAIN PIVOTANT

[Réf. : PB140N2BVE] • Dim. : l 80 x h 150 cm

• Épaisseur de verre : 6 mm

• Nombre de volets : 1

/ À partir de 468 € (Réf. : PB140BTNE -

Versión : Profilé blanc, verre transparent) /

Également disponible : profilé blanc ou chromé

• verre transparent ou Cosmos

*Sérigraphie
aspect verrière*



Smart Design Lyra, profilé gris noir grainé, verre Factory



Smart Design Orion, profilé blanc, verre Cosmos,
largeur 75 cm (présenté avec Smart Design Lyra)

*Empêche toutes
éclaboussures hors
de la baignoire*

SMART DESIGN ORION

2 PARE-BAIN PIVOTANT À

INSTALLER AVEC SMART DESIGN LYRA

[Réf. : PB146BCOE] • Dim. : l 75 x h 150 cm

• Épaisseur de verre : 6 mm

• Nombre de volets : 1

/ À partir de 522 € (Réf. : PB145BTNE -

Versión : Profilé blanc, verre transparent,
largeur 70 cm) /

Également disponible : profilé chromé ou
gris noir grainé • largeur 70 ou 80 cm,
verre transparent



NOVELLINI



+ d'infos



Montage facile

1

4

Formats



AURORA 1

1 PARE-BAIGNOIRE PIVOTANT

[Réf. : AURORAN175-1K]

- Dim. : 175 x h 150 cm
- Épaisseur de verre : 6 mm
- Nombre de volets : 1

/ À partir de **356,40 €** (Réf. : AURORAN170-1A)

- Version : Pare-bain largeur 70 cm - Verre transparent - Profilé Blanc brillant / Également disponible : en verre imprimé ou satin • profilés Blanc brillant, Silver, Chrome

Pare-bain 75 cm - Verre Transparent - Profilé Chrome



2

Pare-bain largeur 120 cm - Verre Transparent - Profilé Noir mat

1

Format



YOUNG 1BSV

2 PARE-BAIGNOIRE REPLIABLE [Réf. : Y21BSV120D-1H]

- Dim. : 120 x h 150 cm - Épaisseur de verre : 6 mm
- Nombre de volets : 2 / À partir de **660 €** (Réf. : Y21BSV120S-1U - Version : Pare-bain largeur 120 cm - Verre transparent - Profilé Blanc mat) / Également disponible : en verre imprimé, satin • profilés Blanc mat, Silver, Chrome, Noir mat

Grande liberté d'accès



+ d'infos



①
Buses de spa pour
un massage en
profondeur!

BAIGNOIRE MAESTRO ET SYSTÈME SPANÉO

① BAIGNOIRE BALNÉO [Réf. : 222786]

- Dim. : L 180 x l 80 cm • Type de baignoire : droite rectangulaire
 - Système de massage : Spanéo, massage intense grâce à ses buses de spa -
 - Système silencieux - Disponible sur différents modèles de baignoires au choix
- / 7 511,81 € [dont 2 € d'éco-part]/**
Également disponible : en baignoire droite L 170 x l 75 cm • baignoire asymétrique, d'angle ou biplace





BAIGNOIRE VENTO CONFORT ET SYSTÈME GOLD+

1 BAIGNOIRE BALNÉO [Réf. : 248474]

• Dim. : L 180 x l 80 cm • Type de baignoire : droite rectangulaire • Système de massage : GOLD +, massages variés - Injecteurs design et extra-plats - Disponible sur différents modèles de baignoires au choix / 5 151,58 € [dont 2 € d'éco-part]/

Également disponible : en baignoire droite L 170 x l 75 cm • baignoire asymétrique ou d'angle



BAIGNOIRE YMEA ET SYSTÈME PRÉFÉRENCE

2 BAIGNOIRE BALNÉO [Réf. : 245031]

• Dim. : L 180 x l 80 cm • Type de baignoire : droite rectangulaire • Système de massage : Préférence, massages variés - Injecteurs design et extra-plats - Disponible sur différents modèles de baignoires au choix / 3 520,89 € [dont 2 € d'éco-part]/

Également disponible : en baignoire droite L 170 x l 75 cm • baignoire asymétrique ou d'angle



+ d'infos

Système de massage silencieux

BOSSANOVA SILENCE & AIR

1 Baignoire BALNÉO [Réf. : BBOS852BGSEA3]

• Dim. : L 185 x l 120 cm • Type de baignoire : droite rectangulaire • Système de massage : Mixte - Silence & Air / 5 679,20 € [dont 2 € d'éco-part]/

Également disponible : autres types de baignoires (formes et dimensions)



Un système de massage mixte à prix accessible

OTEA STAR MIXTE DIGIT

2 Baignoire BALNÉO

[Réf. : BMOS140BDSMD1]

• Dim. : L 140 x l 140 cm • Type de baignoire : d'angle symétrique

• Système de massage : Mixte - système Star Mixte Digit

/ 2 663,60 € [dont 2 € d'éco-part]/

Également disponible : en version rectangle (4 dimensions possibles)



+ d'infos

Le must du
massage
ultra-complet



ROMANZA VITALITÉ

1 Baignoire Balnéo

[Réf. : BROH160BDVIT1]

• Dim. : L 160 x l 70 cm

• Type de baignoire : droite rectangulaire

• Système de massage : Mixte - système Vitalité

/ 6 568,40 € [dont 2 € d'éco-part] /

Également disponible : autres types de baignoires (formes et dimensions)



+ Réchauffeur-stabilisateur d'eau (maintien à 38 °C)

ZUMBA SENSATION AIR POOL

2 Baignoire Balnéo [Réf. : BR03180BDSAP1]

• Dim. : L 180 x l 80 cm • Type de baignoire : droite rectangulaire

• Système de massage : Mixte - système Sensation Air Pool

/ 9 042,80 € [dont 2 € d'éco-part] /

Également disponible : autres types de baignoires (formes et dimensions) • coque mate



+ d'infos



+ Concept qui convient à tous les types de peau

1

MALOYA OXYGEN POOL AIR

1 BAIGNOIRE BALNÉO

[Réf. : BMAL140BDOPM1]

• Dim. : L 140 x l 140 cm

• Type de baignoire : d'angle symétrique

• Système de massage : Mixte - Oxygen Pool Air

/ 5 583,20 € [dont 2 € d'éco-part] /

Également disponible : autres types de baignoires (formes et dimensions)



2

Une baignoire digne des meilleures balnéos professionnelles

KINEPLUS

2 BAIGNOIRE BALNÉO [Réf. : BKP4775BDKPL1] - Dim. : L 170 x l 75 cm

• Type de baignoire : droite rectangulaire - Système de massage : Mixte - système Kineplus

/ 9 632 € [dont 2 € d'éco-part] /

Également disponible : autres types de baignoires (formes et dimensions)



+ d'infos



STILE

① **BAIGNOIRE BALNÉO** [Réf. : STI41898002-UOK + PANVIF2LD118980-H2]

• Dim. : L 180 x l 80 cm • Type de baignoire : droite rectangulaire

• Système de massage : Système mixte Hydro Plus

/ À partir de **2 894,40 €** (Réf. : STIY1797000-AOK - Version : Baignoire 170 x 70 cm avec système Air Hydro Air - Finition Blanc brillant - Sans robinetterie, sans tabliers) /

Également disponible : avec autres systèmes de massage ou sans balnéo

• avec tabliers Blanc, Bois, Argile, MDI

Massages performants réglables



STILE C

② **BAIGNOIRE BALNÉO D'ANGLE** [Réf. : STIP13513H02-UOK]

• Dim. : L 135 x l 135 cm • Type de baignoire : d'angle symétrique

• Système de massage : Natural Air + Whirlpool : massages Eau + Soins à micro-bulles d'oxygène

/ À partir de **3 226,80 €** (Réf. : STIY13513500-AOK - Version : Baignoire avec système Air Hydro Air - Finition Blanc brillant - Sans robinetterie, sans tablier) /

Également disponible : en finitions Blanc brillant ou Blanc mat

• avec autres systèmes de massage ou sans balnéo

Massages revitalisants et soins doux régénérant



+ d'infos

*2 places allongées
en vis-à-vis*

HAPPY SPA 2 TABLIER ASPECT BOIS

1 SPA À POSER

[Réf. : SH2200UI3XXXX]

• Dim. : L 200 x l 117 x h 78 cm

• Capacité : 2 personnes

• Tablier inclus

/ À partir de 7 335,20 €

/ dont 2 € d'éco-part /

*Également disponible : en version tablier
rattan • en version tablier bois clair lumineux
et bois foncé lumineux*



A400-2 TABLIER CLAUSTRAS

2 SPA À LA CARTE

[Réf. : SA4200XX4RXXX]

• Dim. : L 192 x l 192 x h 78 cm • Capacité : 5 personnes • Tablier non inclus

/ À partir de 16 353,20 € [dont 2 € d'éco-part] (Réf. : SA4200XX4RXXX / TAKA4BLEDO -

Version : Spa A400-2 coque blanche tablier claustra) /

Également disponible : 4 couleurs de coques au choix • 6 finitions de tabliers au choix

*Spacieux
et complet*



+ d'infos



VITA XL

- 1 SPA 5 PLACES [Réf. : VITXL404X0-W10H]
• Dim. : L 200 x l 200 x h 85 cm • Capacité : 5 personnes • Tablier non inclus
/ À partir de 14 820 € (Réf. : VITXL503X0-W10H - Version : Standard avec UV+Chromolight - Sans remplissage automatique) /
Également disponible : dans d'autres dimensions et nombre de places

*Places ergonomiques
avec massages spécifiques*



2 *Design exclusif moderne*

MOON

- 2 SPA À DÉBORDEMENT [Réf. : MOON406X1-W10K]
• Dim. : L 215 x l 260 x h 93 cm • Capacité : 6 personnes • Tablier non inclus
/ À partir de 30000 € (Réf. : MOON400X1-W10K - Version : Standard avec UV+LED blanc) /



NOTES

Handwriting practice lines consisting of multiple rows of dotted lines.



ROBINETTERIE





MITIGEURS ET MÉLANGEURS
THERMOSTATIQUES
KITS DE DOUCHE
COLONNES DE DOUCHE
ROBINETTERIE ENCASTRÉE
ROBINETTERIE ÉLECTRONIQUE

P.172
P.200
P.205
P.212
P.223
P.232

EN PRATIQUE

La robinetterie

Sollicitée au quotidien, la robinetterie est un point-clé de l'équipement de la salle de bains. Bien la choisir, c'est apporter durablement design et fonctionnalité à chaque point d'eau.

FOCUS SUR LA ROBINETTERIE SANS CONTACT

Suite au contexte sanitaire récent, la robinetterie sans contact se démocratise de plus en plus. Cette nouvelle version de robinetterie peut se caractériser en 3 termes : Hygiénique, Économique et Design !

La robinetterie sans contact présente différentes fonctionnalités, avec ou sans manette de réglage de température, facilité d'entretien, économe en eau et en énergie...

Finalement, il ne vous reste plus qu'à choisir !



01. MÉLANGEUR OU MITIGEUR

MITIGEUR



Pratique et efficace, il est doté d'une seule manette, permettant le réglage de la température et du débit

MÉLANGEUR



La température se règle en manipulant deux poignées. Plus cosu, il n'a pas son pareil pour mettre en valeur une belle vasque à poser ou un lavabo rétro

Pensez-y !

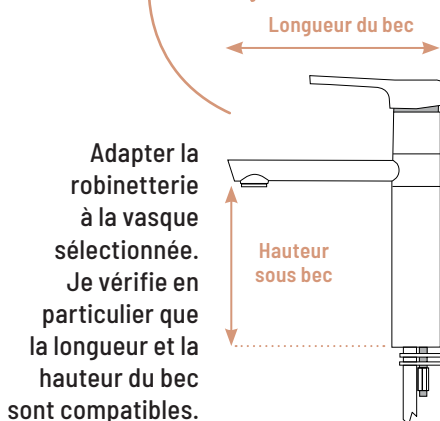

AU CŒUR DU MITIGEUR, LA CARTOUCHE

On ne la voit pas, mais elle est la mécanique interne du mitigeur. Lorsqu'elle est de qualité, la manette se manipule aisément et le réglage de la température et du débit est précis et rapide. Selon le modèle de cartouche, le mitigeur est plus ou moins économe en eau.

- Avec une cartouche C2, le débit est limité grâce à un point dur situé à mi-ouverture de la manette de réglage.
- Avec une cartouche C3, le mitigeur s'ouvre sur l'eau froide (et non l'eau tiède) lorsque la manette est alignée avec le bec.
- Avec une cartouche CH3, le débit est, en plus, réduit à 5-6 L/min.



02. ZOOM SUR LA FONCTION THERMOSTATIQUE

Dans la douche et sur la baignoire, le mitigeur thermostatique est synonyme de sécurité, de confort et d'économies d'eau.

- **Sécurité** : la manette de réglage de la température est bloquée à 38 °C, tandis que le mitigeur reste tiède même s'il est parcouru par de l'eau très chaude (corps froid).
- **Confort et économies d'eau** : la température voulue est maintenue indépendamment des variations de pression ou de débit.

03. LES ATOUTS DE LA ROBINETTERIE ENCASTRÉE

Esthétique et design, la robinetterie encastrée signe les salles de bains haut de gamme. **De plus, elle offre un gain de place !**





+ Activation/fermeture du jet par la poignée Select

AXOR ONE SELECT

- 1 MITIGEUR LAVABO** [Réf. : 48020000]
 • Hauteur sous bec : 17 cm • Longueur du bec : 14.9 cm
 • Vidage inclus / **631,15 €** [dont 0,01 € d'éco-part] /
 Également disponible : en 15 finitions PVD et noir mat
 • en hauteur sous bec 14 cm



+ Personnalisable en 15 finitions PVD

AXOR STARCK

- 2 MITIGEUR LAVABO** [Réf. : 10001000]
 • Hauteur sous bec : 10 cm • Longueur du bec : 10.3 cm
 • Vidage inclus / **391,47 €** [dont 0,01 € d'éco-part]

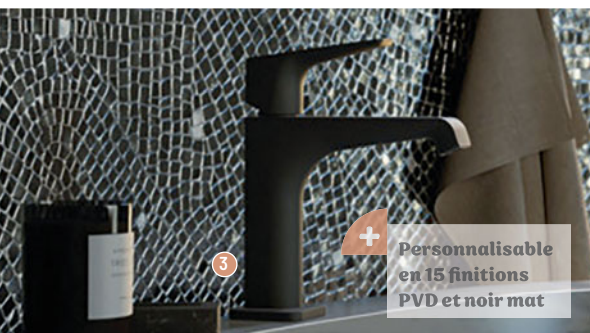

+ Personnalisable en 15 finitions PVD et noir mat

AXOR CITTERIO

- 3 MITIGEUR LAVABO** [Réf. : 36110670]
 • Hauteur sous bec : 12.6 cm • Longueur du bec : 14.3 cm
 • Vidage inclus / **766,55 €** [dont 0,01 € d'éco-part] /
 Également disponible : en 15 finitions PVD et noir mat
 • avec poignée Joystick



+ Poignée flottante avec surface 3D

AXOR CITTERIO

- 4 MITIGEUR LAVABO** [Réf. : 39081330]
 • Hauteur sous bec : 15.6 cm • Longueur du bec : 14.3 cm
 • Vidage inclus / **1174,40 €** [dont 0,01 € d'éco-part] /
 Également disponible : en 15 finitions PVD



+ Jet généreux enrichi en air grâce à AirPower

AXOR MONTREUX

- 5 MITIGEUR LAVABO** [Réf. : 16515000]
 • Hauteur sous bec : 10 cm • Longueur du bec : 14.2 cm
 • Vidage inclus / **655,11 €** [dont 0,01 € d'éco-part] /
 Également disponible : en 15 finitions PVD



+ Plus de 350 possibilités de personnalisation

AXOR MYEDITION

- 6 MITIGEUR LAVABO** [Réf. : 47010000]
 • Hauteur sous bec : 7 cm • Longueur du bec : 15.1 cm
 • Vidage inclus / **921,95 €** [dont 0,01 € d'éco-part] /
 Également disponible : avec mousseur QuickClean anticalcaire



EAST SIDE

Garantie 8 ans



1 ROBINET MÉLANGEUR LAVABO 3 TROUS, BLACKMAT
[Réf. : ES20513] • Hauteur sous bec : 15.7 cm
• Longueur du bec : 13 cm • Vidage inclus / **1235 €** /
Également disponible : en chromé, or rose brossé, métal brossé • en chromé noir brossé et or brossé



2 ROBINET MITIGEUR LAVABO HAUT, CHROMÉ
[Réf. : ES22751] • Hauteur sous bec : 15.6 cm
• Longueur du bec : 16 cm • Vidage inclus / **666 €** /
Également disponible : en blackmat, or rose brossé, métal brossé • en chromé noir brossé et or brossé



3 ROBINET MITIGEUR LAVABO OR BROSSÉ
[Réf. : ES22096P] • Hauteur sous bec : 8.6 cm
• Longueur du bec : 12.5 cm • Vidage inclus / **954 €** /
Également disponible : en blackmat, or rose brossé, métal brossé • en chromé noir brossé et chromé

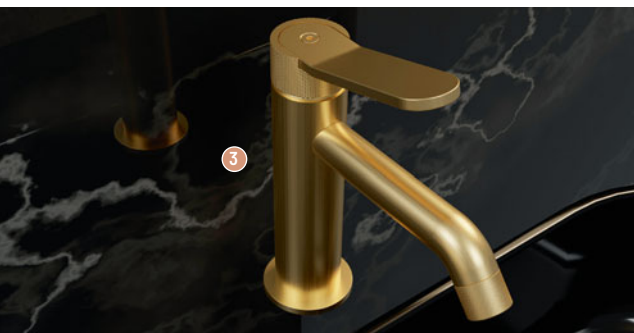

FRACTAL

Garantie 8 ans



4 ROBINET MITIGEUR DE LAVABO, CHROMÉ
[Réf. : FT22051] • Hauteur sous bec : 10.7 cm
• Longueur du bec : 15.5 cm • Vidage inclus / **443 €** /
Également disponible : en métal brossé, chromé noir brossé et or brossé



5 ROBINET MITIGEUR DE LAVABO HAUT, MÉTAL BROSSÉ [Réf. : FT22777] • Hauteur sous bec : 18.2 cm
• Longueur du bec : 15.5 cm • Vidage inclus / **947 €** /
Également disponible : en métal brossé, chromé noir brossé et or brossé

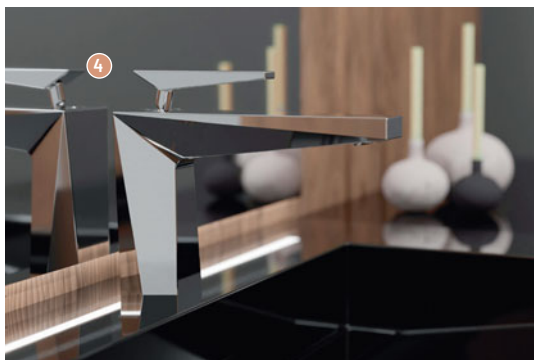

À installer avec la box d'encastrement CS10000

6 FAÇADE DE ROBINET MITIGEUR DE DOUCHE ENCASTRÉ, CHROMÉ [Réf. : FT60251] • Longueur : 30 cm
• Profondeur : 8.7 cm • Corps froid : non / **1050 €** /
Également disponible : en métal brossé, chromé noir brossé et or brossé



CROSS ROAD

Garantie 8 ans

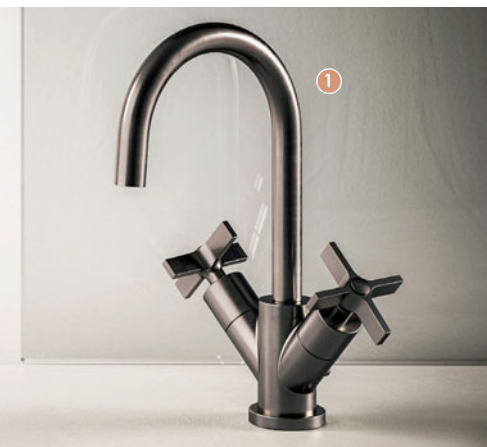

1 MÉLANGEUR LAVABO MONOTROU, CHROMÉ NOIR BROSSÉ [Réf. : CR22675]

- Hauteur sous bec : 16.5 cm
- Longueur du bec : 13.2 cm
- Vidage inclus / **767 € /**

Également disponible : en blackmat, or rose brossé, métal brossé, or brossé



2 MÉLANGEUR LAVABO MURAL 3 TROUS, CHROMÉ [Réf. : CR24251]

- Longueur du bec : 18 cm
- Vidage inclus / **431 € /**

Également disponible : en blackmat, or rose brossé, métal brossé • en chromé noir brossé et or brossé



3 MÉLANGEUR LAVABO 3 TROUS, OR BROSSÉ [Réf. : CR20596P]

- Hauteur sous bec : 15.7 cm
- Longueur du bec : 13 cm
- Vidage inclus / **1134 € /**

Également disponible : en blackmat, or rose brossé, métal brossé • en chromé noir brossé



TABULA

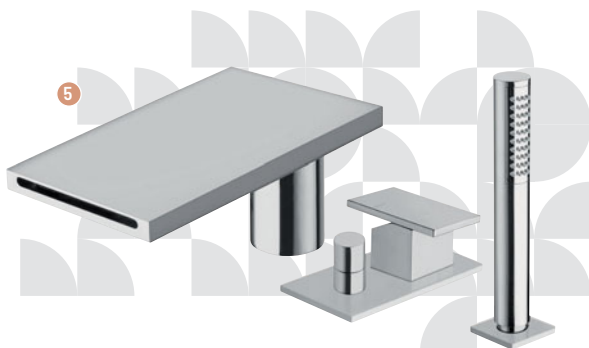

4 MITIGEUR LAVABO MONOTROU [Réf. : TA22051]

- Hauteur sous bec : 11.8 cm • Longueur du bec : 10.8 cm
- Vidage inclus / **390 € /**

Également disponible : en blackmat, or rose brossé, métal brossé, or rose • en chromé noir et brossé, or brossé, whitemat



5 MITIGEUR BAIN / DOUCHE SUR GORGE COMPLET

- [Réf. : TA18151] • Longueur du bec : 19 cm • Corps froid : non
- **1482 € /**

Également disponible : en blackmat, or rose brossé, métal brossé, or rose • en chromé noir et brossé, or brossé, whitemat

Robinetterie

MITIGEURS ET MÉLANGEURS

CRISTINA
RUBINETTERIE



Garantie
8 ans



FOIL



1 MITIGEUR BAIN / DOUCHE MONOCOLONNE, CHROMÉ

[Réf. : FL18951] • Longueur : 22 cm
• Hauteur sous bec : 84.5 cm • Corps froid : non / 2 244 € /
Également disponible : en blackmat, or rose brossé, métal brossé • en chromé noir brossé et or brossé

2 FAÇADE MITIGEUR LAVABO MURAL ENCASTRÉ CHROMÉ

[Réf. : FL25751] • Longueur du bec : 18 cm
• Vidage inclus / 707 € /
Également disponible : en blackmat, or rose brossé, métal brossé • en chromé noir brossé et or brossé

3 MITIGEUR LAVABO REGULAR AVEC VIDAGE UP&DOWN, OR BROSSÉ

[Réf. : FL22096P] • Hauteur sous bec : 11.5 cm
• Longueur du bec : 10.7 cm • Vidage inclus / 630 € /
Également disponible : en blackmat, or rose brossé, métal brossé • en chromé noir brossé

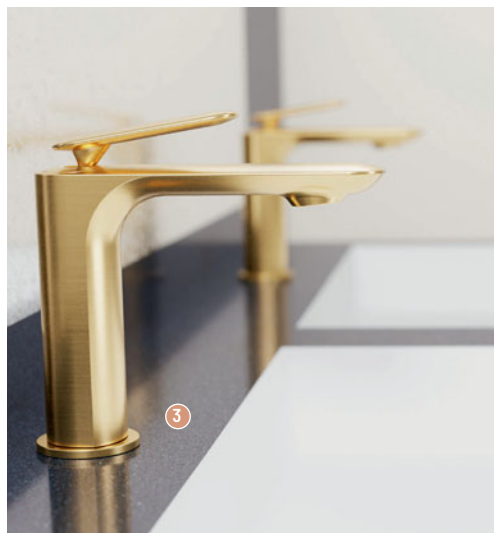

PROFILO



4

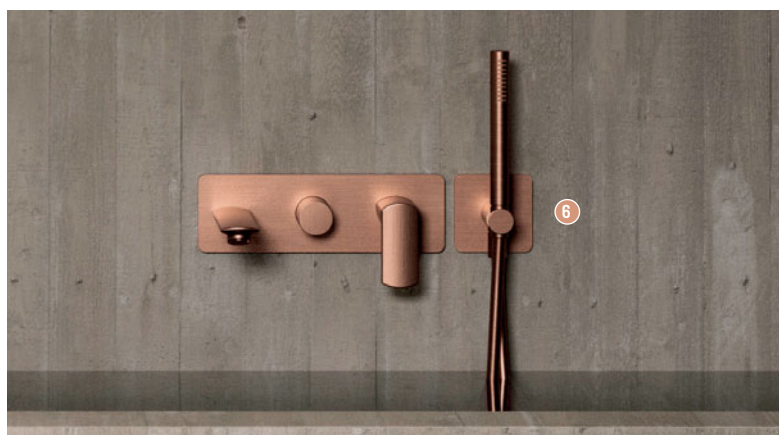

6



5

Garantie 8 ans



4 LAVABO MITIGEUR REGULAR, CHROMÉ

[Réf. : PF22051] • Hauteur sous bec : 11 cm
• Longueur du bec : 12.3 cm • Vidage inclus / 311 € /
Également disponible : en blackmat, or rose brossé, métal brossé • en chromé noir brossé

5 LAVABO MITIGEUR REGULAR, BLACKMAT

[Réf. : PF22013] • Hauteur sous bec : 11 cm
• Longueur du bec : 12.3 cm • Vidage inclus / 426 € /
Également disponible : en or rose brossé, métal brossé • en chromé noir brossé

6 MITIGEUR BAIN / DOUCHE MURAL ENCASTRÉ 2 SORTIES, OR ROSE BROSSÉ

[Réf. : PF10234P] • Longueur du bec : 18 cm • Corps froid : non / 2 339 € /
Également disponible : en blackmat, métal brossé • en chromé noir brossé

MITIGEURS MÉCANIQUES



+ Version EP : limite les variations de température



+ Ouverture/fermeture séquentielle sur l'eau froide



+ Absence de bec : sortie BIOSAFE hygiénique

1 MITIGEUR DE DOUCHE À ÉQUILIBRAGE DE PRESSION [Réf. : 2739EPS]
 • Longueur du bec : 17,3 cm
 • Vidage non inclus / **298,46 €** /
 Également disponible : ensemble avec douchette (réf. 2739EPSHYG) • ensemble avec colonne de douche (réf. 2739EPSKIT)

2 MITIGEUR DE LAVABO THERMOSTATIQUE SÉQUENTIEL [Réf. : H9600]
 • Hauteur sous bec : 9,5 cm
 • Longueur du bec : 12 cm
 • Vidage non inclus / **442 €** /
 Également disponible : avec tirette (réf. H9601)

3 MITIGEUR DE LAVABO MÉCANIQUE BIOSAFE [Réf. : 2621]
 • Hauteur sous bec : 9,5 cm
 • Longueur du bec : 11 cm
 • Vidage non inclus / **184,08 €** /
 Également disponible : avec ou sans tirette • en version mini (réf. 2621MINI)



+ Économies d'eau de 85%

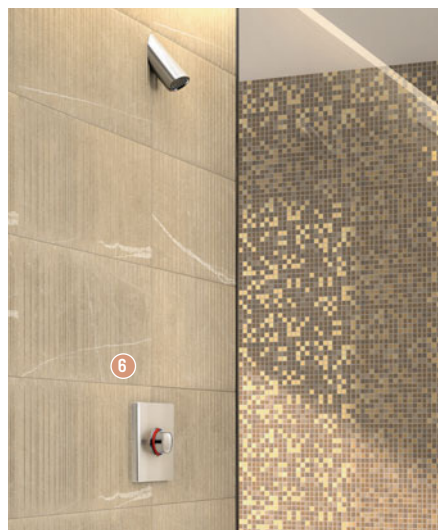

4 MITIGEUR TEMPORISÉ TEMPOMIX 3 [Réf. : 794050]
 • Longueur du bec : 11 cm
 • Vidage non inclus / **348,82 €** /
 Également disponible : en longueur 19 cm (réf. 794055) • sur plage (réf. 794000)

5 MITIGEUR TEMPORISÉ TEMPOMIX 3 [Réf. : 794000]
 • Hauteur sous bec : 7 cm
 • Longueur du bec : 10,5 cm
 • Vidage non inclus / **269,04 €** /
 Également disponible : en version murale L 11 cm (réf. 794050) • en version murale L 19 cm (réf. 794055)

6 MITIGEUR TEMPORISÉ ENCASTRABLE TEMPOMIX 3 [Réf. : 794BOX1 + 794218]
 • Longueur : 16 cm
 • Profondeur : 19 cm
 / **547,82 €** /

ATRIO



- 1 MITIGEUR MONOCOMMANDE VASQUE À POSER TAILLE XL**
[Réf. : 24365ALO]
- Hauteur sous bec : 32.6 cm
 - Longueur du bec : 18 cm
 - Vidage inclus / **1573,20 € /**



- 2 MÉLANGEUR MONOTROU TAILLE L** [Réf. : 21144000]
- Hauteur sous bec : 20.2 cm
 - Longueur du bec : 16.6 cm
 - Vidage inclus / **748,80 € /**



- 3 MÉLANGEUR 3 TROUS LAVABO**
[Réf. : 20661GL0 + 29025002]
- Longueur du bec : 18 cm
 - Vidage non inclus / **1537,20 € /**

ALLURE



- + Économies d'eau : débit limité à 5 L/min**

- 4 MITIGEUR MONOCOMMANDE LAVABO TAILLE L** [Réf. : 32146001]
- Hauteur sous bec : 23 cm
 - Longueur du bec : 13.1 cm
 - Vidage inclus / **852 € /**

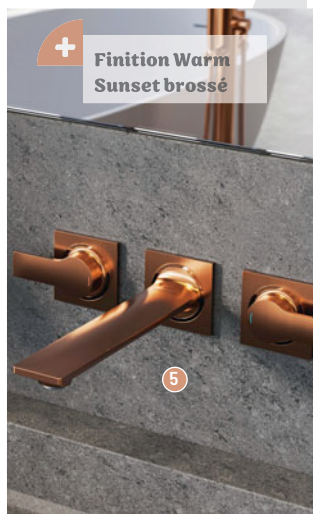

- + Finition Warm Sunset brossé**

- 5 MÉLANGEUR 3 TROUS**
[Réf. : 20193DL2 + 23429000]
- Hauteur sous bec : 20.5 cm
 - Longueur du bec : 20.8 cm
 - Vidage inclus / **2 318,40 € /**

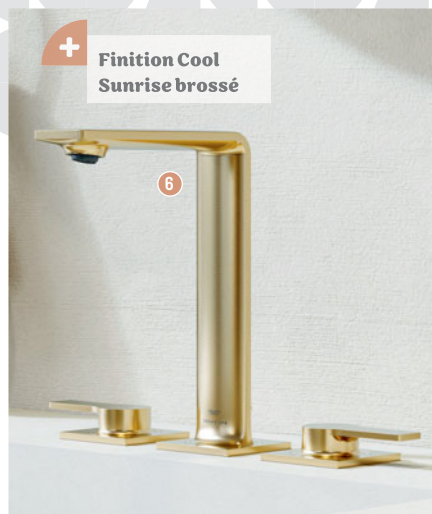

- + Finition Cool Sunrise brossé**

- 6 MÉLANGEUR 3 TROUS 1 / 2**
[Réf. : 20188GN1]
- Hauteur sous bec : 20.5 cm
 - Longueur du bec : 14.3 cm
 - Vidage inclus / **2 318,40 € /**

ESSENCE



1 MITIGEUR MONOCOMMANDE LAVABO TAILLE S [Réf. : 24171DC1]
 • Hauteur sous bec : 10.2 cm
 • Longueur du bec : 11.6 cm
 • Vidage inclus / **308,40 € /**



2 MITIGEUR MONOCOMMANDE LAVABO TAILLE M [Réf. : 24173DC1]
 • Hauteur sous bec : 16 cm
 • Longueur du bec : 11.4 cm
 • Vidage inclus / **362,40 € /**

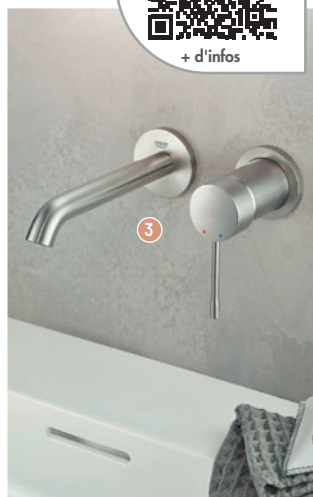

3 MITIGEUR MONOCOMMANDE 2 TROUS LAVABO TAILLE M [Réf. : 29192DC1 + 23571000]
 • Longueur du bec : 18.3 cm
 • Vidage non inclus / **726 € /**



*Nouvelle
 finition
 Phantom Black*

4 MITIGEUR MONOCOMMANDE LAVABO TAILLE S [Réf. : 24172KF1]
 • Hauteur sous bec : 10.2 cm
 • Longueur du bec : 11.6 cm
 • Vidage non inclus / **300 € /**

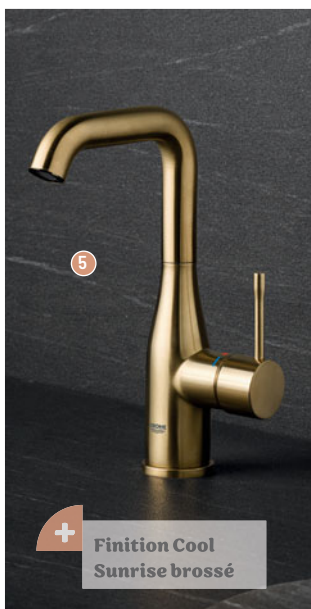

5 MITIGEUR MONOCOMMANDE LAVABO TAILLE L [Réf. : 24174GN1]
 • Hauteur sous bec : 21.1 cm
 • Longueur du bec : 12.7 cm
 • Vidage inclus / **453,60 € /**

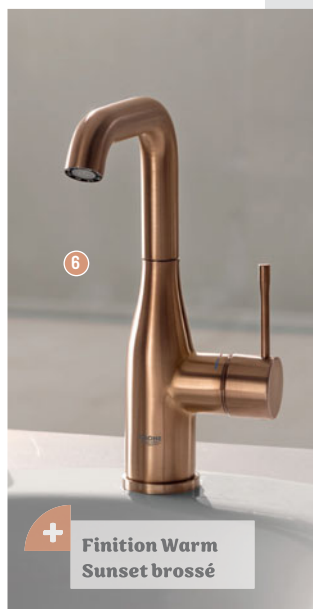

6 MITIGEUR MONOCOMMANDE LAVABO TAILLE L [Réf. : 24174DL1]
 • Hauteur sous bec : 21.1 cm
 • Longueur du bec : 12.7 cm
 • Vidage inclus / **453,60 € /**

LINEARE



+ d'infos



1 MITIGEUR TAILLE S

[Réf. : 32114DC1]

- Hauteur sous bec : 12 cm
- Longueur du bec : 12.8 cm
- Vidage inclus / **388,80 €** / Également disponible : en chrome + 2 autres finitions



2 MITIGEUR TAILLE XL

[Réf. : 23405AL1]

- Hauteur sous bec : 25.4 cm
- Longueur du bec : 18.1 cm
- Vidage inclus / **661,20 €** / Également disponible : en chrome + 2 autres finitions



3 MITIGEUR MURAL

[Réf. : 23444001+23571000]

- Longueur du bec : 20.7 cm
- Vidage non inclus / **693,60 €** / Également disponible : en chrome + 2 autres finitions

PLUS



4 MITIGEUR TAILLE S

[Réf. : 32612003]

- Hauteur sous bec : 10.5 cm
- Longueur du bec : 11.1 cm
- Vidage inclus / **277,20 €** / Également disponible : en chrome + 2 autres finitions



5 MITIGEUR TAILLE M

[Réf. : 23871AL3]

- Hauteur sous bec : 16.9 cm
- Longueur du bec : 12 cm
- Vidage inclus / **553,20 €** / Également disponible : en chrome + 2 autres finitions

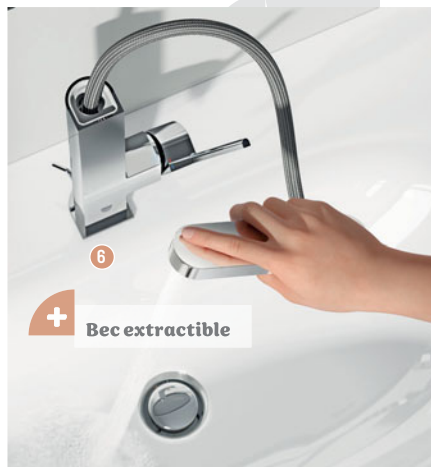

6 MITIGEUR TAILLE L

[Réf. : 23843003]

- Hauteur sous bec : 23.1 cm
- Longueur du bec : 11.9 cm
- Vidage inclus / **450 €** / Également disponible : en chrome + 2 autres finitions

EURODISC COSMOPOLITAN



1 MITIGEUR TAILLE S
[Réf. : 3319020E]
• Hauteur sous bec : 8.7 cm
• Longueur du bec : 11.6 cm
• Vidage inclus / **235,20 € /**



2 MITIGEUR TAILLE M JOYSTICK
[Réf. : 23427000]
• Hauteur sous bec : 10.8 cm
• Longueur du bec : 14.1 cm
• Vidage inclus / **296,40 € /**



3 MITIGEUR TAILLE M
[Réf. : 23448002]
• Hauteur sous bec : 10.7 cm
• Longueur du bec : 14.2 cm
• Vidage inclus / **267,60 € /**

EUROCUBE



4 MITIGEUR MONOCOMMANDE LAVABO TAILLE S [Réf. : 2312700E]
• Hauteur sous bec : 9.3 cm
• Longueur du bec : 9.9 cm
• Vidage inclus / **290,40 € /**

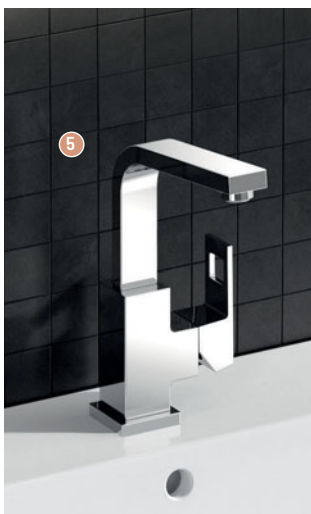

5 MITIGEUR MONOCOMMANDE LAVABO TAILLE L [Réf. : 2313500E]
• Hauteur sous bec : 22.2 cm
• Longueur du bec : 15 cm
• Vidage inclus / **350,40 € /**

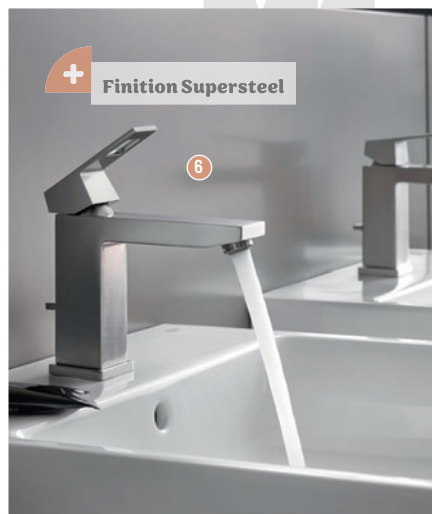

6 MITIGEUR MONOCOMMANDE LAVABO TAILLE M [Réf. : 2344500C]
• Hauteur sous bec : 10.9 cm
• Longueur du bec : 13.3 cm
• Vidage inclus / **429,60 € /**

CONCETTO

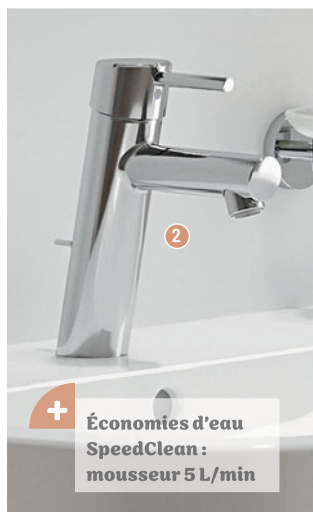

1 ROBINET MONOFLUIDE LAVE-MAINS
TAILLE XS [Réf. : 32207001]
• Hauteur sous bec : 5.6 cm
• Longueur du bec : 10 cm
• Eau : froide / 146,40 € /

2 MITIGEUR TAILLE M [Réf. : 23450001]
• Hauteur sous bec : 9.9 cm
• Longueur du bec : 13.3 cm
• Vidage inclus / 212,40 € /

3 MITIGEUR TAILLE XL [Réf. : 23920001]
• Hauteur sous bec : 21.9 cm
• Longueur du bec : 17.1 cm
• Vidage inclus / 301,20 € /

EUROSTYLE COSMOPOLITAN



4 MITIGEUR TAILLE S [Réf. : 2338720E] • Hauteur sous bec : 8.9 cm • Longueur du bec : 10 cm • Vidage inclus / 177,60 € /

5 MITIGEUR TAILLE L [Réf. : 23043003] • Hauteur sous bec : 20.2 cm • Longueur du bec : 15.3 cm • Vidage inclus / 248,40 € /

6 MITIGEUR TAILLE S [Réf. : 2337420E] • Hauteur sous bec : 8.4 cm • Longueur du bec : 10.2 cm • Vidage inclus / 177,60 € /

EUROSTYLE SOLID



*Économies d'énergie,
ouverture eau froide
au centre*



*Version
rehaussée*

- 1 MITIGEUR TAILLE S [Réf. : 23709003] • Hauteur sous bec : 8.2 cm • Longueur du bec : 11 cm • Vidage inclus / 140,22 € /
- 2 MITIGEUR TAILLE L [Réf. : 23718003] • Hauteur sous bec : 24.5 cm • Longueur du bec : 12.7 cm • Vidage inclus / 218,70 € /
- 3 MITIGEUR TAILLE XL [Réf. : 23719003] • Hauteur sous bec : 24.4 cm • Longueur du bec : 17.5 cm • Vidage inclus / 272,10 € /

EUROSMART COSMOPOLITAN



- 4 MITIGEUR MONOCOMMANDE LAVABO TAILLE M [Réf. : 2339600E] • Hauteur sous bec : 9.8 cm • Longueur du bec : 12.2 cm • Vidage inclus / 153,60 € /

- 5 MITIGEUR MONOCOMMANDE LAVABO TAILLE L [Réf. : 32830001] • Hauteur sous bec : 20.2 cm • Longueur du bec : 15.3 cm • Vidage inclus / 196,80 € /

- 6 MITIGEUR MONOCOMMANDE VASQUE À POSER TAILLE XL [Réf. : 23921000] • Hauteur sous bec : 20.1 cm • Longueur du bec : 16.3 cm • Vidage inclus / 246 € /

EUROSMART



1



2



3

1 MITIGEUR MONOCOMMANDE LAVABO TAILLE L [Réf. : 23537003]
 • Hauteur sous bec: 20.8 cm
 • Longueur du bec: 14 cm
 • Vidage inclus / **189,60 € /**

2 MITIGEUR MONOCOMMANDE LAVABO TAILLE S [Réf. : 32926003]
 • Hauteur sous bec: 9.5 cm
 • Longueur du bec: 10.9 cm
 • Vidage inclus / **115,20 € /**

3 MITIGEUR MONOCOMMANDE LAVABO TAILLE S [Réf. : 23986003]
 • Hauteur sous bec: 9.2 cm
 • Longueur du bec: 11.1 cm
 • Vidage non inclus / **218,40 € /**

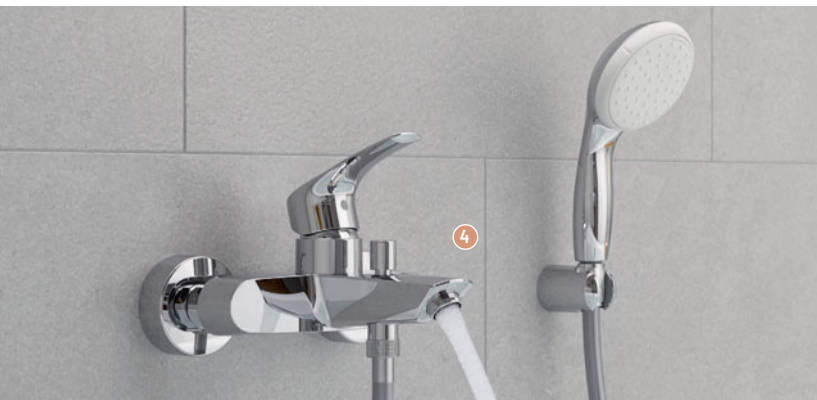

4

4 MITIGEUR MONOCOMMANDE BAIN / DOUCHE [Réf. : 32158003]
 • Longueur: 14 cm
 • Profondeur: 18.8 cm
 • Corps froid: non / **147,60 € /**



5

+ Levier de commande métallique

5 MITIGEUR MONOCOMMANDE DOUCHE [Réf. : 32172003] • Longueur: 18.5 cm • Profondeur: 6.1 cm
 • Corps froid: non / **126 € /**



Système d'installation rapide

6

6 MITIGEUR MONOCOMMANDE LAVABO TAILLE M [Réf. : 23976003] • Hauteur sous bec: 10.7 cm
 • Longueur du bec: 12.2 cm • Vidage inclus / **280,80 € /**

+ AirPower: jet généreux enrichi en air



VERNIS BLEND 100 COOLSTART

- 1** MITIGEUR LAVABO
[Réf. : 71585000]
 • Hauteur sous bec : 8.8 cm
 • Longueur du bec : 10.8 cm
 • Vidage inclus / 123,83 €
 [dont 0,01 € d'éco-part]/
 Également disponible : en noir Mat
 • en hauteur 7 ou 19 cm

+ Mousseur retirable pour un nettoyage simplifié



LOGIS FINE 110 COOLSTART

- 2** MITIGEUR LAVABO
[Réf. : 71254000]
 • Hauteur sous bec : 11 cm
 • Longueur du bec : 12.1 cm
 • Vidage inclus / 153,13 €
 [dont 0,01 € d'éco-part]/
 Également disponible : en hauteur 24 cm ou en encastré mural



+ d'infos

+ AirPower: jet généreux enrichi en air



VERNIS SHAPE 100 COOLSTART

- 3** MITIGEUR LAVABO
[Réf. : 71594000]
 • Hauteur sous bec : 9.5 cm
 • Longueur du bec : 11 cm
 • Vidage inclus / 147,80 €
 [dont 0,01 € d'éco-part]/
 Également disponible : en noir Mat
 • en hauteur 7 ou 19 cm

4

+ AirPower: jet généreux enrichi en air



REBRIS S 110 COOLSTART

- 4** MITIGEUR LAVABO
[Réf. : 72519000]
 • Hauteur sous bec : 10.9 cm
 • Longueur du bec : 13.3 cm
 • Vidage inclus / 148,09 €
 [dont 0,01 € d'éco-part]/
 Également disponible : en noir Mat
 • en hauteur 8 ou 24 cm

5

+ Mousseur QuickClean anticalcaire



FOCUS 100 CH3 COOLSTART

- 5** MITIGEUR LAVABO
[Réf. : 31621000]
 • Hauteur sous bec : 9.4 cm
 • Longueur du bec : 11.9 cm
 • Vidage inclus / 173,43 €
 [dont 0,01 € d'éco-part]/
 Également disponible :
 en hauteur 7, 19, ou 23 cm

6

+ AirPower: jet généreux enrichi en air

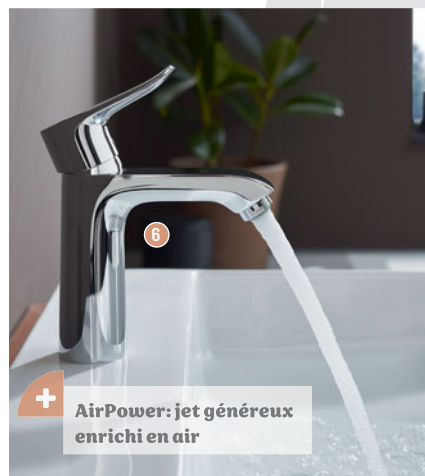

METRIS 110

- 6** MITIGEUR LAVABO
[Réf. : 31080000]
 • Hauteur sous bec : 10 cm
 • Longueur du bec : 11.6 cm
 • Vidage inclus / 338,21 €
 [dont 0,01 € d'éco-part]/
 Également disponible : en hauteur 20 ou 26 cm

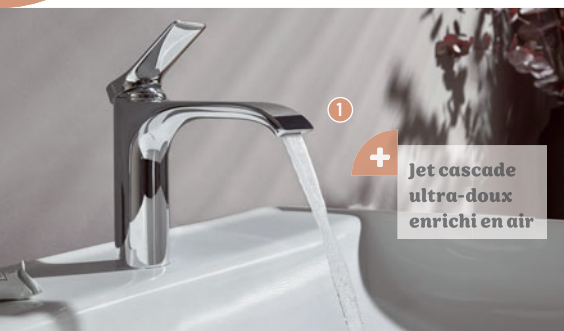

VIVENIS 110

- 1 MITIGEUR LAVABO [Réf. : 75020000]
 • Hauteur sous bec : 11 cm • Longueur du bec : 14.6 cm
 • Vidage inclus / 238,35 € [dont 0,01 € d'éco-part] /
 Également disponible : en Noir Mat et Blanc Mat
 • en hauteur 8, 25 cm ou col de cygne



VIVENIS 210 BEC HAUT

- 2 MITIGEUR LAVABO [Réf. : 75030000]
 • Hauteur sous bec : 20.9 cm • Longueur du bec : 13.9 cm
 • Vidage inclus / 343,53 € [dont 0,01 € d'éco-part] /
 Également disponible : en Noir Mat et Blanc Mat

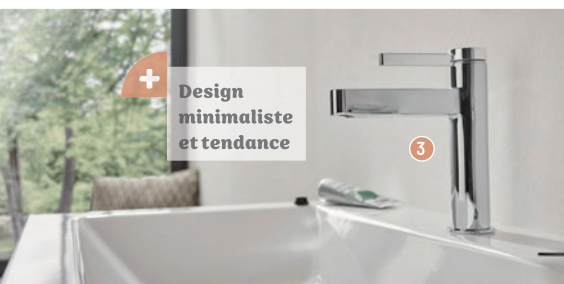

FINORIS 110 COOLSTART, BONDE PUSH-OPEN

- 3 MITIGEUR LAVABO [Réf. : 76024000]
 • Hauteur sous bec : 11.3 cm • Longueur du bec : 13.9 cm
 • Vidage inclus / 264,98 € [dont 0,01 € d'éco-part] /
 Également disponible : en Noir Mat et Blanc Mat
 • en hauteur 10 ou 26 cm



FINORIS 230 AVEC DOUCHETTE EXTRACTIBLE 2 JETS

- 4 MITIGEUR LAVABO [Réf. : 76063000]
 • Hauteur sous bec : 22.9 cm • Longueur du bec : 20.4 cm
 • Vidage inclus / 438,08 € [dont 0,01 € d'éco-part] /
 Également disponible : en Noir Mat et Blanc Mat



TALIS E 110 CH3 COOLSTART

- 5 MITIGEUR LAVABO [Réf. : 71713000]
 • Hauteur sous bec : 10.4 cm • Longueur du bec : 11.2 cm
 • Vidage inclus / 209,06 € [dont 0,01 € d'éco-part] /
 Également disponible : en 5 finitions Mates et PVD
 • en hauteur 8, 15 ou 24 cm



METROPOL 110, BONDE PUSH-OPEN

- 6 MITIGEUR LAVABO [Réf. : 32507000]
 • Hauteur sous bec : 11.7 cm • Longueur du bec : 13.5 cm
 • Vidage inclus / 351,52 € [dont 0,01 € d'éco-part] /
 Également disponible : en 5 finitions Mates et PVD
 • en hauteur 10, 26, ou 23 cm col de cygne





+ AirPower: jet généreux enrichi en air

VERNIS BLEND 100 COOLSTART

1 MITIGEUR LAVABO [Réf. : 71585670]

- Hauteur sous bec : 8.8 cm • Longueur du bec : 10.8 cm
- Vidage inclus / **170,44 €** [dont 0,01 € d'éco-part] /
Également disponible : en Chrome • en hauteur 7 ou 19 cm



+ AirPower: jet généreux enrichi en air

VERNIS SHAPE 100 COOLSTART

2 MITIGEUR LAVABO [Réf. : 71594670]

- Hauteur sous bec : 9.5 cm • Longueur du bec : 11 cm
- Vidage inclus / **207,73 €** [dont 0,01 € d'éco-part] /
Également disponible : en Chrome • en hauteur 7 ou 19 cm



+ AirPower: jet généreux enrichi en air

REBRIS S 110 COOLSTART

3 MITIGEUR LAVABO [Réf. : 72519670]

- Hauteur sous bec : 10.9 cm • Longueur du bec : 13.3 cm
- Vidage inclus / **185,42 €** [dont 0,01 € d'éco-part] /
Également disponible : en Chrome • en hauteur 8 ou 24 cm



+ Jet cascade ultra-doux enrichi en air

VIVENIS 110

4 MITIGEUR LAVABO [Réf. : 75020700]

- Hauteur sous bec : 11 cm • Longueur du bec : 14.6 cm
- Vidage inclus / **331,55 €** [dont 0,01 € d'éco-part] /
Également disponible : en Noir Mat et Chrome • en hauteur 8, 25 cm ou col de cygne



+ AirPower: jet généreux enrichi en air

TALIS E 110 CH3 COOLSTART

5 MITIGEUR LAVABO [Réf. : 71713140]

- Hauteur sous bec : 10.4 cm • Longueur du bec : 11.2 cm
- Vidage inclus / **327,56 €** [dont 0,01 € d'éco-part] /
Également disponible : en 5 finitions Mates et PVD • en hauteur 8, 15 ou 24 cm



+ Design minimaliste et tendance

FINORIS 110 COOLSTART BONDE PUSH-OPEN

6 MITIGEUR LAVABO [Réf. : 76024700]

- Hauteur sous bec : 11.3 cm • Longueur du bec : 13.9 cm
- Vidage inclus / **372,83 €** [dont 0,01 € d'éco-part] /
Également disponible : en Noir Mat et Chrome • en hauteur 10 ou 26 cm

Robinetterie

MITIGEURS ET MÉLANGEURS

HORUS

MAISON FRANÇAISE DE ROBINETTERIE

JULIA

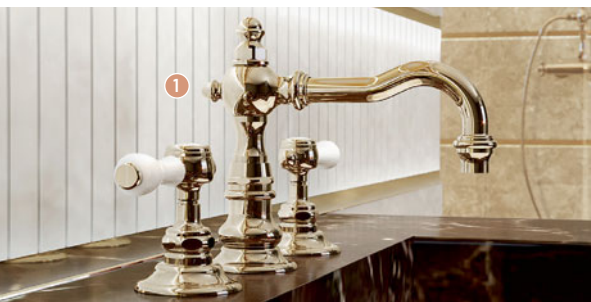

- 1 MÉLANGEUR LAVABO 3 TROUS** [Réf. : 19260]
• Hauteur sous bec : 6.4 cm • Longueur du bec : 14.5 cm
• Vidage inclus / **À partir de 830 €**
(Réf. : 19260 CH - Version : finition Chrome) /
Également disponible : en 9 finitions décoration • avec croisillon



- 2 MITIGEUR LAVABO MONOTROU** [Réf. : 01708]
• Hauteur sous bec : 8 cm
• Longueur du bec : 15 cm
• Vidage inclus
/ À partir de 602 €
(Réf. : 01708 CH -
Version : finition Chrome) /
Également disponible :
avec manette en laiton
• en 9 finitions décoration

ASCOTT



+ Manette façon joystick

- 3 MITIGEUR LAVABO**
[Réf. : 65708]
• Hauteur sous bec : 13.5 cm
• Longueur du bec : 12.5 cm
• Vidage inclus
/ À partir de 571 €
(Réf. : 65708 CH -
Version : finition Chrome) /
Également disponible :
en 9 finitions décoration



+ Bec haut pour le confort d'utilisation

- 4 MÉLANGEUR LAVABO 3 TROUS** [Réf. : 65261]
• Hauteur sous bec : 13.5 cm • Longueur du bec : 12.8 cm
• Vidage inclus / **À partir de 809 €** (Réf. : 65261 CH -
Version : finition Chrome) /
Également disponible : avec des croisillons • avec un bec bas

ZÉPHYR

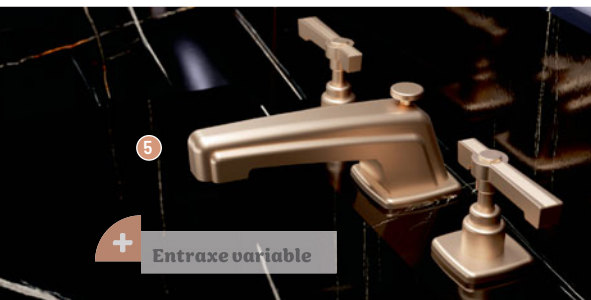

+ Entraxe variable

- 5 MÉLANGEUR LAVABO 3 TROUS** [Réf. : 17260CH]
• Hauteur sous bec : 4.1 cm • Longueur du bec : 14.5 cm
• Vidage inclus / **À partir de 791 €** (Réf. : 17260 CH - Version : finition Chrome) /
Également disponible : avec croisillons • en 3 finitions décoration



- 6 MITIGEUR LAVABO MONOTROU** [Réf. : 16709CH]
• Hauteur sous bec : 10.4 cm • Longueur du bec : 13.2 cm
• Vidage inclus / **À partir de 530 €** (Réf. : 16709 CH -
Version : finition Chrome) /
Également disponible : en 3 finitions décoration

NOUVELLE VAGUE

+ Jet de type cascade

1 MITIGEUR LAVABO MONOTROU [Réf. : 40709]
 • Hauteur sous bec : 12.3 cm
 • Longueur du bec : 15.9 cm
 • Vidage inclus
/ À partir de 543 €
 (Réf. : 40709 CH - Version : finition Chrome) /
Également disponible :
 en 5 finitions décoration et 2 finitions PVD • avec vidage manuel à tirette



+ Corps encastré fourni

2 MITIGEUR LAVABO MURAL [Réf. : 40763]
 • Longueur du bec : 17.3 cm • Vidage non inclus
/ À partir de 747 € (Réf. : 40763 CH - Version : finition Chrome) /
Également disponible : en 5 finitions décoration et 2 finitions PVD

MINOE

3 MITIGEUR BAIN / DOUCHE SUR PIED AU SOL [Réf. : 49799]
 • Longueur : 104.8 cm
 • Profondeur : 22.7 cm
/ À partir de 1 375 €
 (Réf. : 49799 CH - Version : finition Chrome) /
Également disponible :
 en 5 finitions décoration et 2 finitions PVD

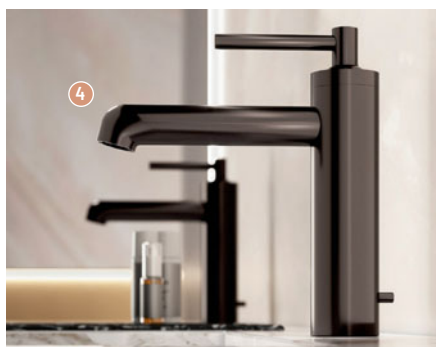

4 MITIGEUR LAVABO MONOTROU [Réf. : 47708]
 • Hauteur sous bec : 12.2 cm • Longueur du bec : 15 cm
 • Vidage inclus **/ À partir de 445 €** (Réf. : 47708 CH - Version : finition Chrome) /
Également disponible : en version rehaussé • 5 finitions décoration et 2 finitions PVD

NAJA

+ Douchette picots anticalcaire



5 MITIGEUR BAIN / DOUCHE MURAL [Réf. : 48714]
 • Longueur : 26.8 cm • Profondeur : 18.6 cm
/ À partir de 894 € (Réf. : 48714 CH - Version : finition Chrome) /
Également disponible : en 5 finitions décoration et 2 finitions PVD



6 MITIGEUR LAVABO MONOTROU [Réf. : 48709]
 • Hauteur sous bec : 16 cm • Longueur du bec : 14.9 cm
 • Vidage inclus **/ À partir de 457 €** (Réf. : 48709 CH - Version : finition Chrome) /
Également disponible : • en version manette fine (réf. 48729)

Robinetterie

MITIGEURS ET MÉLANGEURS

Ideal Standard

CONCA



 Grande plage de dépôt

1 MITIGEUR BAIN / DOUCHE MÉCANIQUE CHROME

[Réf. : BC763AA] • Longueur : 29.3 cm
• Profondeur : 23 cm • Corps froid : oui
/ 496,80 € /



2 MITIGEUR LAVABO CHROME [Réf. : BC753AA]

• Hauteur sous bec : 6.2 cm
• Longueur du bec : 18 cm
• Vidage inclus / 443,16 € /
Également disponible : sans tirette ni vidage



 Grande hauteur sous bec pour installation avec vasque

3 MITIGEUR LAVABO REHAUSSÉ CHROME [Réf. : BC757AA]

• Hauteur sous bec : 21.5 cm
• Longueur du bec : 15 cm • Vidage inclus
/ 620,40 € /

JOY



4 MITIGEUR LAVABO [Réf. : BC775AA]

• Hauteur sous bec : 7 cm • Longueur du bec : 11 cm
• Vidage inclus / 310,20 € /
Également disponible : sans tirette ni vidage



5 MITIGEUR LAVABO REHAUSSÉ [Réf. : BC781AA]

• Hauteur sous bec : 21.5 cm
• Longueur du bec : 17 cm
• Vidage inclus / 435,12 € /
Également disponible : sans tirette ni vidage



6 MITIGEUR LAVABO MURAL

[Réf. : A7378AA] • Longueur du bec : 18 cm
• Vidage non inclus / 323,64 € /
Également disponible : en version bec 22 cm

CONNECT AIR



+ Bec pivotant pour une utilisation pratique

+ Grande hauteur sous aérateur pour plus de confort

+ Plage de dépose pour les objets de toilette



- 1 MITIGEUR LAVABO BEC HAUT CHROME** [Réf. : A7020AA]
• Hauteur sous bec : 22.8 cm • Longueur du bec : 17.4 cm • Vidage inclus / **489,84 € /**
- 2 MITIGEUR LAVABO CHROME** [Réf. : A7013AA]
• Hauteur sous bec : 11.4 cm • Longueur du bec : 17 cm • Vidage inclus / **260,52 € /**
- 3 MITIGEUR DOUCHE MÉCANIQUE CHROME** [Réf. : A7032AA]
• Longueur : 16 cm • Profondeur : 14.5 cm • Corps froid : non / **260,52 € /**
Également disponible : en version bain / douche

EXTRA



- 4 MITIGEUR LAVABO COL DE CYGNE CHROME** [Réf. : BD504AA]
• Hauteur sous bec : 19.5 cm • Longueur du bec : 22 cm • Vidage inclus / **366 € /**
- 5 MITIGEUR LAVABO CHROME** [Réf. : BD501AA]
• Hauteur sous bec : 10.7 cm • Longueur du bec : 16.5 cm • Vidage inclus / **306 € /**
- 6 MITIGEUR BAIN / DOUCHE CHROME** [Réf. : BD514AA]
• Longueur : 29 cm • Profondeur : 14 cm • Corps froid : non / **484,32 € /**

Robinetterie

MITIGEURS ET MÉLANGEURS



Ideal Standard

JOY NEO



1 MÉLANGEUR 3 TROUS CHROME

[Réf. : BD143AA]

- Hauteur sous bec : 19 cm
- Longueur du bec : 16.8 cm
- Vidage inclus / 534,36 € /



2 MITIGEUR LAVABO COL DE CYGNE CHROME

[Réf. : BD149AA] • Hauteur sous bec : 31 cm • Longueur du bec : 16.9 cm • Vidage inclus / 479,40 € /



3 MÉLANGEUR LAVABO MURAL 3 TROUS CHROME

[Réf. : BD153AA] • Longueur : 18 cm • Profondeur : 21.8 cm • Corps froid : non / 376,60 € /

CERAPLAN



4 MITIGEUR LAVABO BEC TUBE HAUT COL DE CYGNE CHROME [Réf. : BD235AA]

- Hauteur sous bec : 19.9 cm • Longueur du bec : 17.9 cm
- Vidage inclus / 206,40 € /

5 MITIGEUR LAVABO CHROME

[Réf. : BD228AA]

- Hauteur sous bec : 8 cm
- Longueur du bec : 17.1 cm
- Vidage inclus / 158,04 € /



6 MITIGEUR BAIN / DOUCHE MURAL CHROME

[Réf. : BD256AA]

- Longueur : 15 cm
- Profondeur : 18 cm
- Corps froid : non
- À partir de 204,72 € (Réf. : BD256AA - Version : Mitigeur bain / douche mural chrome) /



IXMO SOFT

1 MITIGEUR DE LAVABO

- [Réf. : 59502012000]
- Hauteur sous bec : 9.5 cm
 - Longueur du bec : 11.4 cm
 - Vidage inclus
- / 410,30 € /**
Également disponible :
 en version sans vidage
 • en finition laquée noir mat



IXMO FLAT

2 MITIGEUR DE LAVABO

- [Réf. : 59502013000]
- Hauteur sous bec : 10.1 cm
 - Longueur du bec : 10.9 cm
 - Vidage inclus
- / 470,90 € /**
Également disponible :
 en version sans vidage
 • en finition laquée noir mat



IXMO



PLAN BLUE

3 COLONNE DE DOUCHE AVEC POMMEAU ET DOUCHETTE À MAIN [Réf. : 53926372321]

- Longueur : 32.1 cm
 - Profondeur : 7.5 cm
 - Corps froid : oui / **1 474,70 € /**
- Également disponible :*
 en finition chromée • en version mitigeur seul

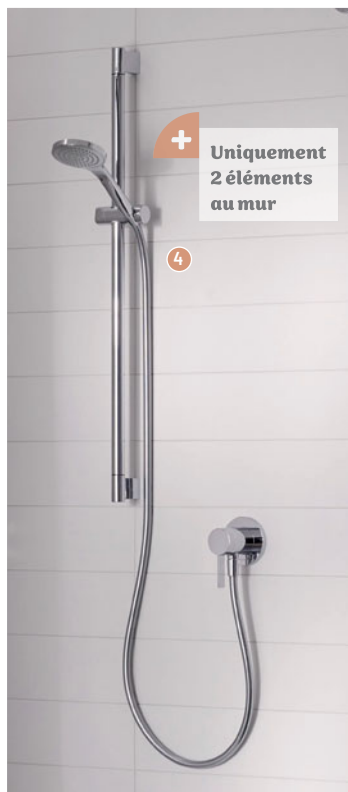

4 ENSEMBLE DE DOUCHE MÉCANIQUE 1 VOIE [Réf. : 59601010001]

- Longueur : 9 cm • Profondeur : 8.9 cm • Corps froid : oui / **718,10 € /**
- Également disponible :* en d'autres finitions, avec rosace carrée
 • en version thermostatique



5 ENSEMBLE DE DOUCHE THERMOSTATIQUE 2 VOIES [Réf. : 59602010001]

- Longueur : 8 cm • Profondeur : 8 cm • Corps froid : oui / **2 433,30 € /**
- Également disponible :* en d'autres finitions dont 3 PVD • en version avec rosace ronde, en version mécanique et en version 3 voies

COX PVD



+ Corps d'encastrement inclus



+ Grande longueur de bec et corps monobloc



+ Vidage clic-clac



1 MITIGEUR LAVABO MURAL [Réf. : 78PZ208]

• Hauteur sous bec : 12 cm • Longueur du bec : 19 cm • Vidage non inclus / 441,60 € / Également disponible : en PVD Grey acier brossé • en 3 longueurs de bec

2 MITIGEUR LAVABO REHAUSSÉ [Réf. : 78PZ205LL]

• Hauteur sous bec : 21.7 cm • Longueur du bec : 15.2 cm • Vidage non inclus / 596,40 € / Également disponible : en PVD Grey acier

3 MITIGEUR LAVABO [Réf. : 78PZ211] • Hauteur sous bec : 5.5 cm • Longueur du bec : 10.2 cm • Vidage inclus / 398,40 € /

Également disponible : en PVD Grey acier brossé

SPIRIT PVD



4



+ Corps d'encastrement inclus

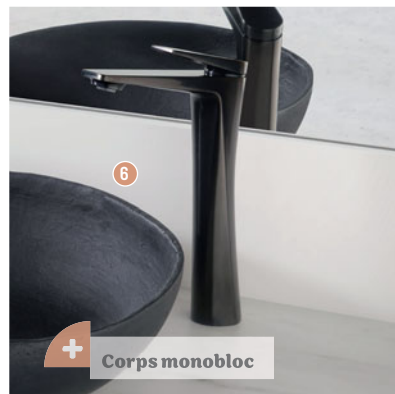

+ Corps monobloc

4 MITIGEUR DE LAVABO [Réf. : 202PZ211]

• Hauteur sous bec : 12.1 cm • Longueur du bec : 11.3 cm • Vidage inclus / 484,80 € / Également disponible : chrome

5 MITIGEUR LAVABO MURAL [Réf. : 202PZ208]

• Longueur du bec : 19.5 cm • Vidage non inclus / 610,80 € / Également disponible : chrome

6 MITIGEUR LAVABO REHAUSSÉ [Réf. : 202PZ205]

• Hauteur sous bec : 21.5 cm • Longueur du bec : 15 cm • Vidage inclus / 680,40 € / Également disponible : chrome

RUBY BLACK

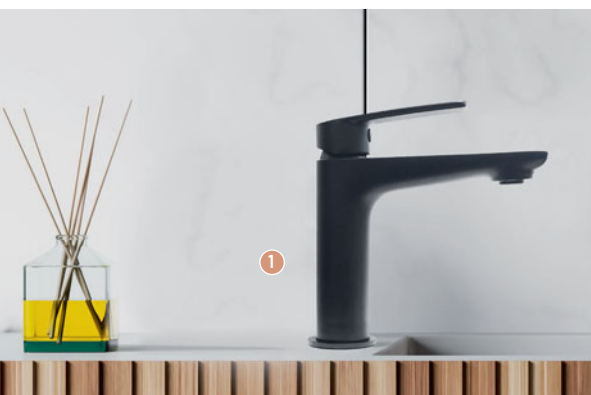

1 MITIGEUR LAVABO [Réf. : 15NM211]

- Hauteur sous bec : 11.7 cm • Longueur du bec : 11.7 cm
- Vidage inclus / **190,80 €** /

Également disponible : Chrome

2 MITIGEUR LAVABO MURAL [Réf. : 15NM208]

- Longueur du bec : 15.9 cm • Vidage inclus / **358,80 €** /

Également disponible : Chrome

3 MITIGEUR LAVABO REHAUSSÉ [Réf. : 15NM205]

- Hauteur sous bec : 22.2 cm • Longueur du bec : 16.1 cm
- Vidage inclus / **279,60 €** /

Également disponible : Chrome

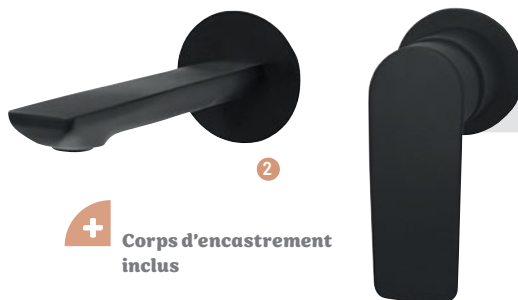

+ Corps d'encastrement inclus

ORTENCE PVD

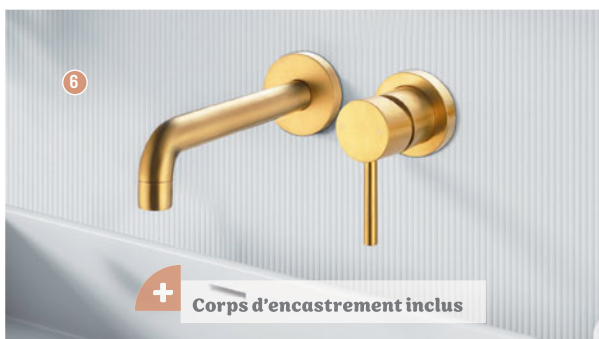
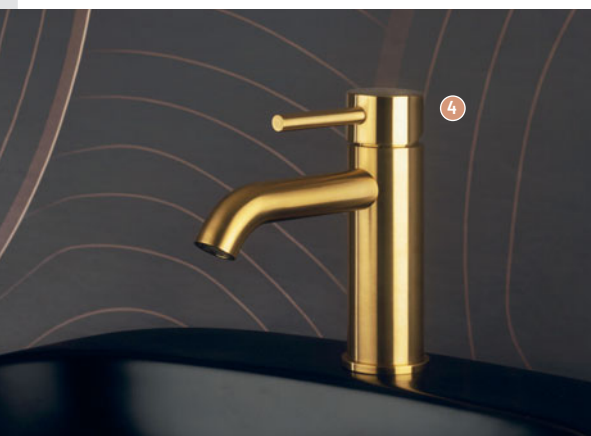

+ Corps d'encastrement inclus

4 MITIGEUR LAVABO [Réf. : 780B211]

- Hauteur sous bec : 8.3 cm • Longueur du bec : 13.8 cm
- Vidage inclus / **452,40 €** /

5 MITIGEUR LAVABO BEC LONG [Réf. : 780B211BL]

- Hauteur sous bec : 8.3 cm • Longueur du bec : 16.8 cm
- Vidage inclus / **471,60 €** /

6 MITIGEUR LAVABO MURAL [Réf. : 780B208]

- Longueur du bec : 19 cm • Vidage non inclus / **517,20 €** /



PLAZA BLACK PVD



- 1 MITIGEUR LAVABO [Réf. : 84PZ100] • Hauteur sous bec : 10.7 cm • Longueur du bec : 12 cm • Vidage inclus / 447,60 € /
- 2 MITIGEUR LAVABO REHAUSSÉ [Réf. : 84PZ220] • Hauteur sous bec : 22.6 cm • Longueur du bec : 17 cm • Vidage non inclus / 568,80 € /
- 3 MITIGEUR LAVABO BEC MOBILE [Réf. : 84PZ250] • Hauteur sous bec : 23 cm • Longueur du bec : 15.5 cm • Vidage non inclus / 516 € /

PLAZA



- 4 MITIGEUR LAVABO [Réf. : 84CR100] • Hauteur sous bec : 10.7 cm • Longueur du bec : 12 cm • Vidage inclus / 306 € /
- 5 MITIGEUR LAVABO REHAUSSÉ [Réf. : 84CR220] • Hauteur sous bec : 22.6 cm • Longueur du bec : 17 cm • Vidage non inclus / 360 € /
- 6 MITIGEUR BAIN / DOUCHE [Réf. : 84CR111] • Longueur : 15 cm • Profondeur : 13.7 cm • Corps froid : non / 414 € /



CARMEN



+

Style rétro avec limiteur de débit

1



2

+

Avec douchette sur support téléphone

1 MÉLANGEUR LAVABO [Réf. : A5A3A4BC00]

- Hauteur sous bec : 14.2 cm
 - Longueur du bec : 11.4 cm
 - Vidage inclus / 254,40 € /
- Également disponible : en version bec mobile haut • avec vidage clic-clac

2 MÉLANGEUR BAIN / DOUCHE SUR COLONNES [Réf. : A5A274BC00]

- Longueur : 23 cm • Profondeur : 37 cm / 1207,20 € /

Également disponible : en version murale

ONA

Large choix de coloris

3 MITIGEUR LAVABO [Réf. : A5A309EC00]

- Hauteur sous bec : 9 cm
 - Longueur du bec : 11.5 cm
 - Vidage inclus / 225,60 € /
- Également disponible : en noir mat, PVD Everlux titanium black et rose gold • avec vidage clic-clac et rehaussé

4 MITIGEUR BAIN-DOUCHE MURAL [Réf. : A5A029ENB0]

- Longueur : 26.7 cm • Profondeur : 17.2 cm
 - Corps froid : non / 483,60 € /
- Également disponible : en chromé, PVD Everlux titanium black et rose gold • en version douche murale



4



3



CALA



+

Angle de l'aérateur 12° = débit de l'eau optimisé

5



6

5 MITIGEUR LAVABO [Réf. : A5A326ENB0]

- Hauteur sous bec : 10.9 cm
 - Longueur du bec : 15.1 cm
 - Vidage non inclus / 225,60 € /
- Également disponible : en chromé • en version bec haut

6 MITIGEUR DOUCHE MURAL [Réf. : A5A216EC00]

- Longueur : 21.5 cm
 - Profondeur : 13.3 cm
 - Corps froid : non / 171,60 € /
- Également disponible : en noir mat • en version bain / douche



FACTORY LINE



+ Accord parfait avec la robinetterie noire



+ Bonde universelle pour tout type de lavabo

1 SIPHON, FINITION LAITON NOIR MAT [Réf. : 130000 005 00] / 110,15 € /
Également disponible : en version chromée (réf. 130000 000 00)

2 BONDE DE LAVABO, FINITION LAITON NOIR MAT [Réf. : 124600 005 00] / 73,80 € /
Également disponible : en version chromée (réf. 124600 000 00)
• en version digiclic ou fixe



+ L'intérieur lisse prévient les niches microbiennes

3 BONDE DE LAVABO UNIVERSELLE À GRILLE ABS NOIR [Réf. : 121600 005 00] / 15,45 € /
Également disponible : en ABS blanc (réf. 121600 001 00)
• ABS chromé (réf. 121600 000 00)



+ Bonde universelle pour tout type de lavabo

4 BONDE DE LAVABO, ABS NOIR [Réf. : 122900 005 00] / 24,50 € /
Également disponible : en version ABS chromé (réf. 122900 000 00)
• en version digiclic ou fixe



+ Bonde universelle pour tout type de lavabo

5 ÉQUIPEMENT COMPLET ABS NOIR, AVEC SIPHON DÉPORTÉ, GAIN D'ESPACE [Réf. : 627000 005 00] / 54,90 € /



+ Trop-plein universel D 24 ou 30 mm

6 KIT DE TROP-PLEIN [Réf. : 598300 005 00] / 19 € /
Également disponible : en version chromée (réf. 598300 000 00)

ROOT ROUND



1 MITIGEUR DE LAVABO MEDIUM [Réf. : A42723ENG] • Hauteur sous bec : 11.5 cm • Longueur du bec : 13.5 cm

• Vidage non inclus / **Prix : nous consulter /**

Également disponible : en cuivre, nickel brossé, noir mat, or • cartouche C3, sans tirette



2 MITIGEUR DE LAVABO XL

[Réf. : A4270736ENG] • Hauteur sous bec : 25.5 cm

• Longueur du bec : 18 cm • Vidage non inclus

/ Prix : nous consulter /

Également disponible : en chromé, cuivre, nickel brossé, or

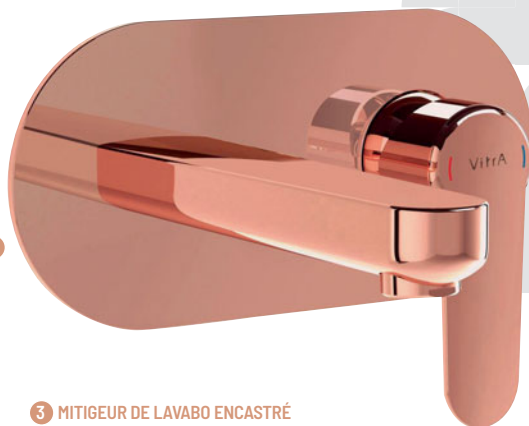

3 MITIGEUR DE LAVABO ENCASTRÉ

[Réf. : A4272126EXP] • Hauteur sous bec : 11 cm

• Longueur du bec : 17 cm • Vidage non inclus

/ Prix : nous consulter /

Également disponible : en chromé, nickel brossé, noir mat, or

Robinetterie

MITIGEURS ET MÉLANGEURS

VitrA

ORIGIN



1 MITIGEUR LAVABO

[Réf. : A4255626]

- Hauteur sous bec : 11.6 cm
- Longueur du bec : 12.5 cm
- Vidage non inclus

/ Prix : nous consulter /

Également disponible :

- en chromé, nickel brossé, noir mat
- avec garniture de vidage



2 MITIGEUR LAVABO COURT

[Réf. : A4255536]

- Hauteur sous bec : 8.1 cm
- Longueur du bec : 10.5 cm
- Vidage non inclus

/ Prix : nous consulter /

Également disponible :

- en chromé, cuivre, nickel brossé
- avec garniture de vidage



3 MITIGEUR POUR VASQUE À POSER

[Réf. : A4255736]

- Hauteur sous bec : 14.5 cm
- Longueur du bec : 19.6 cm
- Vidage non inclus

/ Prix : nous consulter /

Également disponible :

- en chromé, cuivre, nickel brossé
- avec garniture de vidage



4 MITIGEUR HAUT POUR

VASQUE À POSER [Réf. : A42558]

- Hauteur sous bec : 25.6 cm
- Longueur du bec : 16 cm
- Vidage non inclus

/ Prix : nous consulter /

Également disponible :

- en cuivre, nickel brossé, noir mat
- avec garniture de vidage



5 MITIGEUR BIDET

[Réf. : A42559]

- Hauteur sous bec : 9 cm
- Longueur du bec : 10.5 cm
- Vidage inclus

/ Prix : nous consulter /

Également disponible : en cuivre, nickel brossé, noir mat



6 MITIGEUR LAVABO AU SOL

[Réf. : A42663]

- Hauteur sous bec : 100.6 cm
- Longueur du bec : 22.5 cm
- Vidage non inclus

/ Prix : nous consulter /

Également disponible : en cuivre, nickel brossé, noir mat

SECURITHERM



+ Double butée de température maximale

Séquentiel: ouverture / fermeture sur l'eau froide



+ Hygiène: absence de clapet anti-retour



1 MITIGEUR DE DOUCHE THERMOSTATIQUE SÉQUENTIEL
[Réf. : H9630S] • Longueur: 18.4 cm
• Profondeur: 8.8 cm
• Corps froid: oui / **403,42 € /**
Également disponible: ensemble avec support douchette (réf. H9630SHYG) • ensemble avec colonne de douche (réf. H9630SKIT)

2 MITIGEUR DE DOUCHE THERMOSTATIQUE
[Réf. : H974IS] • Longueur: 28.6 cm
• Profondeur: 8.4 cm
• Corps froid: oui / **403,42 € /**
Également disponible: ensemble avec support douchette (réf. H974ISHYG) • ensemble avec colonne de douche (réf. H974ISKIT)

3 MITIGEUR DE DOUCHE ENCASTRABLE
[Réf. : H96CBOX+H9633]
• Longueur: 16.6 cm • Profondeur: 11 cm
• Corps froid: oui / **693,58 € /**



Absence de clapet anti-retour sur les arrivées



4 MITIGEUR DE LAVABO THERMOSTATIQUE
[Réf. : H9726] • Longueur: 20.5 cm • Profondeur: 15 cm
• Corps froid: non / **502,22 € /**

5 MITIGEUR DE DOUCHE THERMOSTATIQUE BICOMMANDE
[Réf. : H9768] • Longueur: 26 cm • Profondeur: 9 cm
• Corps froid: oui / **403,42 € /**
Également disponible: ensemble avec support de douchette (réf. H9768HYG) • ensemble avec colonne de douche (réf. H9768KIT)



+ d'infos



GROHE ProGrip
avec surface
moletée

GROHTHERM SMARTCONTROL

1 MITIGEUR THERMOSTATIQUE DOUCHE
[Réf. : 34719000] • Longueur : 30.6 cm
• Profondeur : 15 cm • Corps froid : oui / 496,80 € /

GROHTHERM 800 COSMOPOLITAN

2 MITIGEUR THERMOSTATIQUE DOUCHE
[Réf. : 34771000] • Longueur : 29.8 cm
• Profondeur : 7.7 cm • Corps froid : non
/ 285,60 € /



GROHE MetalGrip : poignées
ergonomiques en métal



GROHE ProGrip avec
surface moletée

GROHTHERM 1000 PERFORMANCE

3 MITIGEUR THERMOSTATIQUE DOUCHE
[Réf. : 34832000] • Longueur : 31.3 cm
• Profondeur : 7.9 cm • Corps froid : oui
/ 301,20 € /

GROHTHERM 2000

**4 MITIGEUR THERMOSTATIQUE BAIN /
DOUCHE** [Réf. : 34466001] • Longueur : 31.7 cm
• Profondeur : 17.2 cm • Corps froid : oui
/ 542,40 € /



GROHE AquaPaddle :
poignées ergonomiques



GROHE MetalGrip : poignées
ergonomiques en métal

GROHTHERM 1000

5 MITIGEUR THERMOSTATIQUE DOUCHE
[Réf. : 34818003] • Longueur : 31.7 cm
• Profondeur : 8.1 cm • Corps froid : oui
/ 328,80 € /

GROHTHERM 800

6 MITIGEUR THERMOSTATIQUE DOUCHE
[Réf. : 34562000] • Longueur : 30.5 cm
• Profondeur : 7.3 cm • Corps froid : non / 252 € /

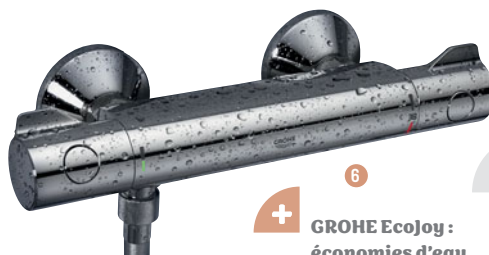

GROHE EcoJoy :
économies d'eau

Robinetterie

THERMOSTATIQUES

hansgrohe

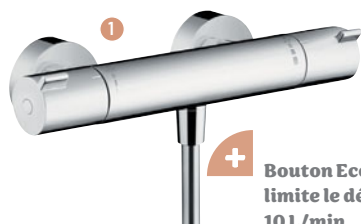

+ Bouton EcoStop : limite le débit à 10 L/min



+ Inverseur bain/ douche fluide



ECOSTAT 1001 CL

1 MITIGEUR THERMOSTATIQUE DOUCHE [Réf. : 13211000]

- Longueur : 29.6 cm • Profondeur : 10 cm
- Corps froid : oui / **245,48 €** [dont 0,01 € d'éco-part]/

ECOSTAT 1001 CL

2 MITIGEUR THERMOSTATIQUE BAIN / DOUCHE [Réf. : 13201000]

- Longueur : 29.6 cm • Profondeur : 19.9 cm
- Corps froid : oui / **317,51 €** [dont 0,01 € d'éco-part]/



+ Bouton EcoStop : limite le débit à 10 L/min



ECOSTAT COMFORT

3 MITIGEUR THERMOSTATIQUE DOUCHE [Réf. : 13116000]

- Longueur : 30.4 cm • Profondeur : 10.3 cm
- Corps froid : oui / **325,52 €** [dont 0,01 € d'éco-part]/

Également disponible : en 5 finitions Mates et PVD



+ Inverseur bain/ douche fluide



ECOSTAT COMFORT

4 MITIGEUR THERMOSTATIQUE BAIN / DOUCHE [Réf. : 13114670]

- Longueur : 30.5 cm • Profondeur : 18.8 cm
- Corps froid : oui / **635,13 €** [dont 0,01 € d'éco-part]/

Également disponible : en 5 finitions Mates et PVD



+ CoolContact : corps 100% froid

SHOWERTABLET SELECT 400

5 MITIGEUR THERMOSTATIQUE DOUCHE [Réf. : 24360000]

- Longueur : 41.2 cm • Profondeur : 11.5 cm
- Corps froid : oui / **483,34 €** [dont 0,01 € d'éco-part]/

Également disponible : en Noir Mat et Blanc Mat



+ Bec rabattable pour plus de confort et de sécurité

SHOWERTABLET SELECT 400

6 MITIGEUR THERMOSTATIQUE BAIN / DOUCHE [Réf. : 24340670]

- Longueur : 41.2 cm • Profondeur : 18.3 cm
- Corps froid : oui / **758,97 €** [dont 0,01 € d'éco-part]/

Également disponible : en Chrome et Blanc Mat

Robinetterie

THERMOSTATIQUES



Ideal Standard



+ d'infos

+ Poignées avec croisillons ergonomiques



CERATHERM T125

1 MITIGEUR THERMOSTATIQUE DE DOUCHE MURAL CHROME [Réf. : A7587AA] • Longueur : 30,4 cm • Profondeur : 7 cm • Corps froid : oui / 396,96 € /



CERATHERM 50

2 THERMOSTATIQUE DOUCHE CHROME [Réf. : A6370AA] • Longueur : 30,4 cm • Profondeur : 11 cm • Corps froid : oui / 250,56 € /



CERATHERM T25

4 MITIGEUR THERMOSTATIQUE DOUCHE NOIR [Réf. : A7201XG] • Longueur : 31,5 cm • Profondeur : 10 cm • Corps froid : oui / 271,08 € /



CERATHERM T100

3 MITIGEUR THERMOSTATIQUE BAIN / DOUCHE MURAL CHROME [Réf. : A4623AA] • Longueur : 29,4 cm • Profondeur : 18,8 cm • Corps froid : oui / 442,44 € /

T-500



+ Avec bouton limiteur de débit Eco Stop



1

+ Avec bouton limiteur de débit Eco Stop



2

1 MITIGEUR BAIN / DOUCHE MURAL [Réf. : A5A1E18COF] • Longueur : 30.3 cm • Profondeur : 16.8 cm • Corps froid : oui / **366 €** / Également disponible : en version mitigeur douche

2 MITIGEUR DOUCHE MURAL [Réf. : A5A2E18COF] • Longueur : 30.3 cm • Profondeur : 8.8 cm • Corps froid : oui / **298,80 €** / Également disponible : en version mitigeur bain / douche

SMART SHOWER



+ Suivi et contrôle de la consommation d'eau

3



+ Suivi et contrôle de la consommation d'eau

4

3 PACK SMART SHOWER 2 VOIES [Réf. : A5D114AC00] • Longueur : 12.8 cm • Profondeur : 4.5 cm • Corps froid : oui / **3 609,75 €** [dont 0,15 € d'éco-part] / Également disponible : en pack Smart Shower 3 voies

4 PACK SMART SHOWER 3 VOIES [Réf. : A5D124AC00] • Longueur : 12.8 cm • Profondeur : 4.5 cm • Corps froid : oui / **3 925,35 €** [dont 0,15 € d'éco-part] / Également disponible : en pack Smart Shower 2 voies

T-1000 ROUND

+ Bec rétractable



5



6

5 MITIGEUR BAIN / DOUCHE MURALE [Réf. : A5A1E2EC00] • Longueur : 31.5 cm • Profondeur : 18.8 cm • Corps froid : oui / **472,80 €** / Également disponible : en titanium black, titanium black brossé et rose gold • version douche

6 DOUCHE THERMOSTATIQUE MURAL [Réf. : A5A142ECN0] • Longueur : 32.5 cm • Profondeur : 10.2 cm • Corps froid : oui / **589,20 €** / Également disponible : en chromé, titanium black brossé, rose gold • version bain / douche



1

+

**Corps froid,
garantie 8 ans**

THETA CONFORT

1 COLONNE DE DOUCHE THERMOSTATIQUE COMPLÈTE

[Réf. : TE45651]

- Longueur du flexible : 1.50 m
- 3 jets / **642 € /**

Également disponible : en version carrée



3

+

**Ouverture
de l'eau avec
bouton-poussoir
THERMO UP®**

Pomme de tête rectangulaire laiton 332 x 103 mm

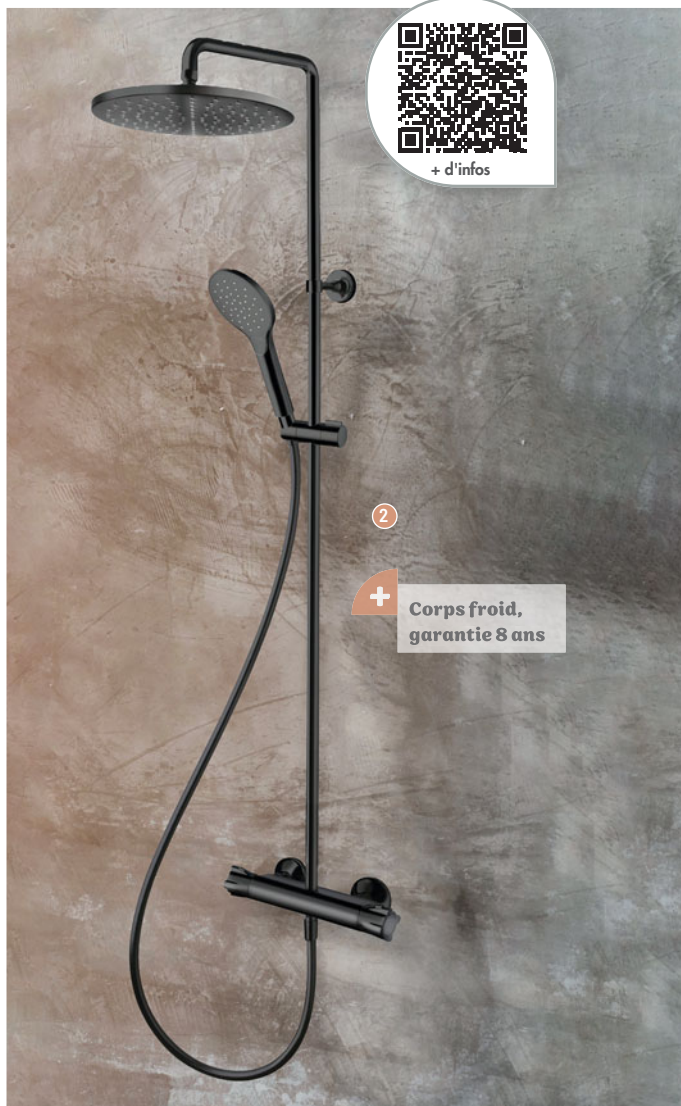

2

+

**Corps froid,
garantie 8 ans**

THETA BLACKMAT

2 COLONNE DE DOUCHE THERMOSTATIQUE COMPLÈTE

BLACKMAT [Réf. : TE49413] • Longueur du flexible : 1.50 m

- 3 jets / **1 079 € /**



THERMO UP

3 COLONNE DE DOUCHE THERMOSTATIQUE COMPLÈTE

[Réf. : XT48651]

- Longueur du flexible : 1.50 m
- 1 jet / **2 742 € /**

*Également disponible : en chromé noir brossé, en métal brossé, en blackmat, en or rose brossé, en or brossé
• avec pomme Ø 30 cm Sandwich®*



RAINSHOWER SMARTACTIVE 130

- 1 ENSEMBLE DE DOUCHE [Réf. : 26575000]
 • Longueur du flexible : 1.75 m • 3 jets / 228 € /



RAINSHOWER SMARTACTIVE 130 CUBE

- 2 ENSEMBLE DE DOUCHE
 [Réf. : 26584000]
 • Longueur du flexible : 1.75 m
 • 3 jets / 228 € /



EUPHORIA 110

- 3 ENSEMBLE DE DOUCHE AVEC BARRE
 [Réf. : 27225001] • Longueur du flexible : 1.75 m
 • 2 jets / 145,20 € /



TEMPESTA 100

- 4 ENSEMBLE DE DOUCHE AVEC BARRE
 [Réf. : 26162001] • Longueur du flexible : 1.75 m
 • 2 jets / 76,80 € /



+ d'infos



**Économies d'eau
et d'énergie :
EcoSmart 9 L/min**

1



PULSIFY SELECT S 105 RELAXATION

1 SET DE DOUCHE

[Réf. : 24161000]

- Longueur du flexible : 1.60 m
- 3 jets

/ 145,15 € [dont 0,01 € d'éco-part] /

Également disponible : en Noir Mat
et Blanc Mat



2

*Économies d'eau
et d'énergie :
EcoSmart 9 L/min*



PULSIFY SELECT S 105 RELAXATION

2 SET DE DOUCHE [Réf. : 24161670]

- Longueur du flexible : 1.60 m
 - 3 jets / 198,40 € [dont 0,01 € d'éco-part] /
- Également disponible : en Chrome et Blanc Mat



3

CROMETTA VARIO UNICA' CROMA 65 CM

3 SET DE DOUCHE [Réf. : 26534400]

- Longueur du flexible : 1.60 m
 - 2 jets / 75,91 € [dont 0,01 € d'éco-part] /
- Également disponible : avec porte-savon
(débit 14 L / min)



4

*Porte-savon idéal
pour poser les
effets de douche*

RAINDANCE SELECT S 120 POWDERRAIN UNICA'S PURO 65

4 SET DE DOUCHE [Réf. : 27654000]

- Longueur du flexible : 1.60 m
- 3 jets / 279,62 € [dont 0,01 € d'éco-part] /

IDEALRAIN EVOJET



3 jets : pluie, effet brume, massage

1 BARRE DE DOUCHE ET DOUCHETTE [Réf. : B1762AA]

• Longueur du flexible : 1.75 m - 3 jets / 280,08 € /
Également disponible : avec douchette forme ronde et barre de 90 cm

2 DOUCHETTE [Réf. : B1760AA]

• Longueur du flexible : 1.25 m - 3 jets / 148,08 € /
Également disponible : en format rond 12.5 cm

IDEALRAIN EVO



Changement de jet grâce au bouton Navigo

3 BARRE DE DOUCHE ET DOUCHETTE [Réf. : B2233AA]

• Longueur du flexible : 1.75 m - 3 jets / 200,16 € /
Également disponible : avec douchette forme diamant et barre 90 cm

4 DOUCHETTE [Réf. : B2231AA]

• Longueur du flexible : 1,1 m - 3 jets / 107,16 € /



LADY'S

- 1 COLONNE DE DOUCHE** [Réf. : 909CR675]
 • Longueur du flexible : 1.50 m • 1 jet / 1 335,60 € /
 Également disponible : en auburn

COX PVD

- 2 COLONNE DE DOUCHE** [Réf. : 88PZ250TH]
 • Longueur du flexible : 1.50 m • 1 jet / 1 928,40 € /
 Également disponible : en PVD Grey acier



ODYSSÉE

- 3 COLONNE DE DOUCHE**
 [Réf. : 7300U308RDTH]
 • Longueur du flexible : 1.50 m
 • 1 jet / 1 194 € /

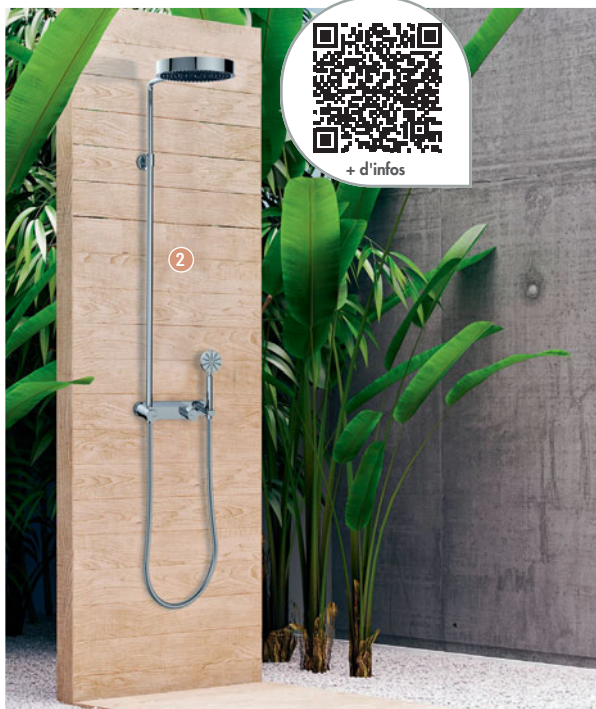

CUBRA CONFORT

1 COLONNE DE DOUCHE [Réf. : 840U250TH]
• Longueur du flexible : 1.50 m • 1 jet / 882 € /
Également disponible : en PVD noir mat brossé

ADDICT

2 COLONNE DE DOUCHE [Réf. : AD250THA]
• Longueur du flexible : 1.50 m • 1 jet / 1581,60 € /



SPIRIT CHROME

3 COLONNE DE DOUCHE [Réf. : 202CR22DTH] • Longueur du flexible : 1.50 m • 3 jets / 1513,20 € /
Également disponible : en PVD noir mat brossé

*Entraxe variable et cale
de rattrapage d'aplomb*



COBRA

1 BARRE DE DOUCHE ET DOUCHETTE,
AVEC PORTE-SAVON

[Réf. : 978500 000 00]

- Longueur du flexible : 1.5 m
- 1 jet / 50,85 € /

MORGANE

3 BARRE DE DOUCHE ET DOUCHETTE,
AVEC PORTE-SAVON

[Réf. : 8035000 000 00]

- Longueur du flexible : 1.75 m
- 3 jets / 63,70 € /

MUTINE

2 BARRE DE DOUCHE ET DOUCHETTE,
AVEC PORTE-SAVON

[Réf. : 975200 000 00]

- Longueur du flexible : 1.75 m
- 2 jets / 55,05 € /

SLATE

4 BARRE DE DOUCHE ET DOUCHETTE

[Réf. : 976200 000 00]

- Longueur du flexible : 1.75 m
- 3 jets / 62,50 € /



+ d'infos

*Procédé anticalcaire
SpeedClean*

EUPHORIA SYSTEM 310

1 COLONNE DE DOUCHE AVEC MITIGEUR
THERMOSTATIQUE [Réf.: 26849000]

- Type de robinetterie : mitigeur thermostatique
- Hydromassante : oui
- Jet(s) tête de douche : 3 jets (Rain, SmartRain, Massage) / 760,97 € /



*Design et
performances*

TEMPESTA COSMOPOLITAN SYSTEM 210

2 COLONNE DE DOUCHE AVEC MITIGEUR
THERMOSTATIQUE [Réf.: 26848000]

- Type de robinetterie : mitigeur thermostatique
- Hydromassante : oui
- Jet(s) tête de douche : 3 jets (Rain 02, Pluie, Massage) / 474,96 € /



EUPHORIA SMARTCONTROL SYSTEM 310



+ d'infos



- 1 COLONNE DE DOUCHE AVEC MITIGEUR THERMOSTATIQUE** [Réf. : 26507000] • Type de robinetterie : mitigeur thermostatique • Hydromassante : oui • Jet(s) tête de douche : 3 jets (Rain, SmartRain, Massage) / **1 369,20 € /**
- 2 COLONNE DE DOUCHE AVEC MITIGEUR THERMOSTATIQUE** [Réf. : 22120KF0] • Type de robinetterie : mitigeur thermostatique • Hydromassante : oui • Jet(s) tête de douche : 3 jets (Rain, SmartRain, Massage) / **2 060,40 € /**
- 3 COLONNE DE DOUCHE AVEC MITIGEUR THERMOSTATIQUE** [Réf. : 26508000] • Type de robinetterie : mitigeur thermostatique • Hydromassante : oui • Jet(s) tête de douche : 2 jets (PureRain, ActiveRain) / **1 398 € /**



+ d'infos



EUPHORIA SYSTEM 260

1 COLONNE DE DOUCHE AVEC MITIGEUR THERMOSTATIQUE [Réf. : 27615002]

- Type de robinetterie : mitigeur thermostatique • Hydromassante : oui
- Jet(s) tête de douche : 3 jets (Pluie, Massage, SmartRain) / 780 € /

TEMPESTA COSMOPOLITAN SYSTEM 250



2 COLONNE DE DOUCHE AVEC MITIGEUR THERMOSTATIQUE [Réf. : 26671000] • Type de robinetterie : mitigeur thermostatique • Hydromassante : non
• Jet(s) tête de douche : 2 jets (Pluie, Jet tonique) / 633,60 € /



3 COLONNE DE DOUCHE AVEC MITIGEUR THERMOSTATIQUE [Réf. : 26690000] • Type de robinetterie : mitigeur thermostatique • Hydromassante : non
• Jet(s) tête de douche : 1 jet (Pluie) / 633,60 € /



+ d'infos



+ Économies d'eau et d'énergie : EcoSmart 9 L/min



+ Économies d'eau et d'énergie : EcoSmart 9 L/min

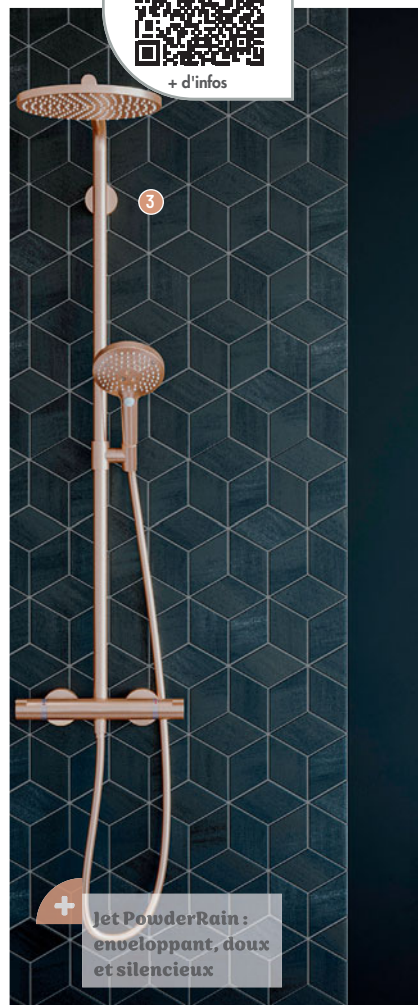

+ Jet PowderRain : enveloppant, doux et silencieux

VERNIS BLEND 240

1 COLONNE DE DOUCHE [Réf. : 26428670]

- Type de robinetterie : thermostatique
- Hydromassante : non
- Jet(s) tête de douche : 1 (Rain)

/ 782,73 € [dont 0,01 € d'éco-part] /

Également disponible : en version carrée Vernis Shape

VERNIS SHAPE 240

2 COLONNE DE DOUCHE [Réf. : 26429670]

- Type de robinetterie : thermostatique
- Hydromassante : non
- Jet(s) tête de douche : 1 (Rain)

/ 802,65 € [dont 0,02 € d'éco-part] /

Également disponible : en version ronde Vernis Blend

RAINDANCE SELECT 240 POWDERRAIN

3 COLONNE DE DOUCHE

[Réf. : 27633140]

- Type de robinetterie : thermostatique
- Hydromassante : non

• Jet(s) tête de douche : 1 (PowderRain)

/ 2 103,79 € [dont 0,01 € d'éco-part] /

Également disponible : en 5 finitions Mates et PVD + Chrome





+ Économies d'eau et d'énergie : EcoSmart 9 L/min

CROMETTA S 240

- 1 COLONNE DE DOUCHE [Réf. : 27268000]
- Type de robinetterie : thermostatique • Hydromassante : non
 - Jet(s) tête de douche : 1 (Rain)
- / 649,70 € [dont 0,01 € d'éco-part] /
Également disponible : en version carrée Crometta E 240



3



+ Avec jet enrichi en air

TOP 280

2 COLONNE DE DOUCHE

[Réf. : 27369000]

- Type de robinetterie : thermostatique
 - Hydromassante : non
 - Jet(s) tête de douche : 1 (RainAir)
- / 749 € [dont 0,01 € d'éco-part] /

Économies d'eau et d'énergie : EcoSmart 9 L/min

CROMETTA E 240

3 COLONNE DE DOUCHE [Réf. : 27281000]

- Type de robinetterie : thermostatique • Hydromassante : non
 - Jet(s) tête de douche : 1 (Rain)
- / 664,37 € [dont 0,01 € d'éco-part] /
Également disponible : en version ronde Crometta S 240

Robinetterie

COLONNES DE DOUCHE

hansgrohe



+ d'infos

Économies d'eau
et d'énergie :
EcoSmart 9 L/min

PULSIFY S 260, 1 JET

1 COLONNE DE DOUCHE [Réf. : 24221000]

- Type de robinetterie : thermostatique
 - Hydromassante : non
 - Jet(s) tête de douche : 1 (PowderRain)
- / 1 051,53 € [dont 0,01 € d'éco-part]/



Économies d'eau et d'énergie :
EcoSmart 9L/min



PULSIFY S, 2 JETS

2 COLONNE DE DOUCHE [Réf. : 24241670]

- Type de robinetterie : thermostatique
 - Hydromassante : non
 - Jet(s) tête de douche : 2 (PowderRain et IntensePowderRain) / 1 526,89 € [dont 0,01 € d'éco-part]/
- Également disponible : en Chrome et Blanc Mat

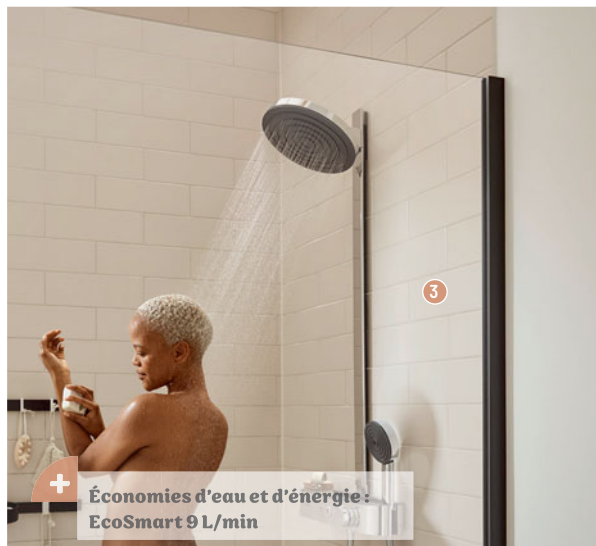

Économies d'eau et d'énergie :
EcoSmart 9 L/min



PULSIFY S, 2 JETS

3 COLONNE DE DOUCHE [Réf. : 24241000]

- Type de robinetterie : thermostatique
 - Hydromassante : non
 - Jet(s) tête de douche : 2 (PowderRain et IntensePowderRain) / 1 175,97 € [dont 0,01 € d'éco-part]/
- Également disponible : en Noir Mat et Blanc Mat



ESSENTIAL 2.1

1 COLONNE D'HYDROMASSAGE

[Réf. : A5A9A8BC00]

- Type de robinetterie : mitigeur thermostatique - Hydromassante : oui
- Jet(s) tête de douche : 1 / 1 074 € /

VICTORIA-T

2 COLONNE DE DOUCHE [Réf. : A5A9F18C00]

- Type de robinetterie : mitigeur thermostatique T-500
 - Hydromassante : non - Jet(s) tête de douche : 1
- / 754,80 € /

Également disponible : en noir mat



EVEN-T

3 COLONNE DE DOUCHE THERMOSTATIQUE

- [Réf. : A5A9A2EC00] • Type de robinetterie : mitigeur thermostatique T-1000 Round • Hydromassante : non
- Jet(s) tête de douche : 1 / 1 154,40 € /

Également disponible : en titanium black, titanium black brossé et rose gold

COLONNES DE DOUCHE HYDROMASSAGE



1 COLONNE DE DOUCHE HYDROMASSAGE DUNE + NOIRE

[Réf. : 520000 005 00]

- Type de robinetterie : mitigeur thermostatique avec cartouche Vernet NF • Hydromassante : non
 - Jet(s) tête de douche : 1 jet pluie / **1 334,80 € /**
- Également disponible : aluminium anodisé (réf. 520000)*

2 COLONNE DE DOUCHE HYDROMASSAGE DUNE

[Réf. : 517200 000 00]

- Type de robinetterie : mitigeur thermostatique avec cartouche Vernet NF • Hydromassante : oui
- Jet(s) tête de douche : 1 jet pluie / **1 211,07 € /**

3 COLONNE DE DOUCHE HYDROMASSAGE NAUTILUS

[Réf. : 499000 408 00]

- Type de robinetterie : mitigeur thermostatique avec cartouche Vernet NF
- Hydromassante : oui
- Jet(s) tête de douche : 1 jet pluie, Ø 200 mm orientable avec système anticalcaire / **1 391 € /**

Également disponible : sans buses de massage (réf. 499003) • en ardoise de synthèse noir mat (réf. 513300 et 523300)





COLONNES DE DOUCHE



+ 100% design, 100% métal



+ Position porte-savon et douchette interchangeable

Conçue et fabriquée en France



+ Douchette 3 jets économies d'eau

1 TOUAREG

[Réf. : 668300 000 00]

- Type de robinetterie : mitigeur thermostatique avec cartouche Vernet NF
- Hydromassante : non
- Jet(s) tête de douche : 1 jet pluie orientable, 300 x 300 mm, système anticalcaire, 1 jet laiton chromé

/ 996,07 € /

Également disponible :

sans tablettes • en version ciel de pluie 400 x 400 mm (réf. 666900 et 669600)

2 ALLURE

[Réf. : 525000 000 00]

- Type de robinetterie : mitigeur thermostatique avec cartouche Vernet NF
- Hydromassante : non
- Jet(s) tête de douche : zone d'aspersion haute jet pluie, système anticalcaire, douchette 1 jet laiton chromé

/ 1175,75 € /

3 INOUIE

[Réf. : 669100 000 00]

- Type de robinetterie : robinetterie thermostatique NF
- Hydromassante : non
- Jet(s) tête de douche : 1 jet pluie orientable, Ø 250 mm, système anticalcaire

/ 636 € /

AQUAHEAT



+ d'infos



1 COLONNE DE DOUCHE AQUAHEAT BLISS S 230
[Réf. : A47202EXP] • Type de robinetterie : mitigeur thermostatique douche • Hydromassante : non
• Jet(s) tête de douche : 3 / Prix : nous consulter /



2 COLONNE DE DOUCHE AQUAHEAT BLISS 250
[Réf. : A47201EXP] • Type de robinetterie : mitigeur thermostatique douche • Hydromassante : non
• Jet(s) tête de douche : 3 / Prix : nous consulter /



3 COLONNE DE DOUCHE AQUAHEAT JOY 220 [Réf. : A47200EXP] • Type de robinetterie : mitigeur thermostatique douche
• Hydromassante : non • Jet(s) tête de douche : 3 / Prix : nous consulter /



AQUAHEAT

Étagère
intégrée

1



1 COLONNE DE DOUCHE AQUACONTROL CHARM 240 2F
[Réf. : A47203EXP] • Type de robinetterie : mitigeur
thermostatique • Hydromassante : non • Jet(s) tête de
douche : 2 / Prix : nous consulter /



2

+ Étagère intégrée
en verre noir



2 COLONNE DE DOUCHE AQUACONTROL CHARM S 360 3F
[Réf. : A47204EKM] • Type de robinetterie : mitigeur
thermostatique • Hydromassante : non • Jet(s) tête de
douche : 3 / Prix : nous consulter /

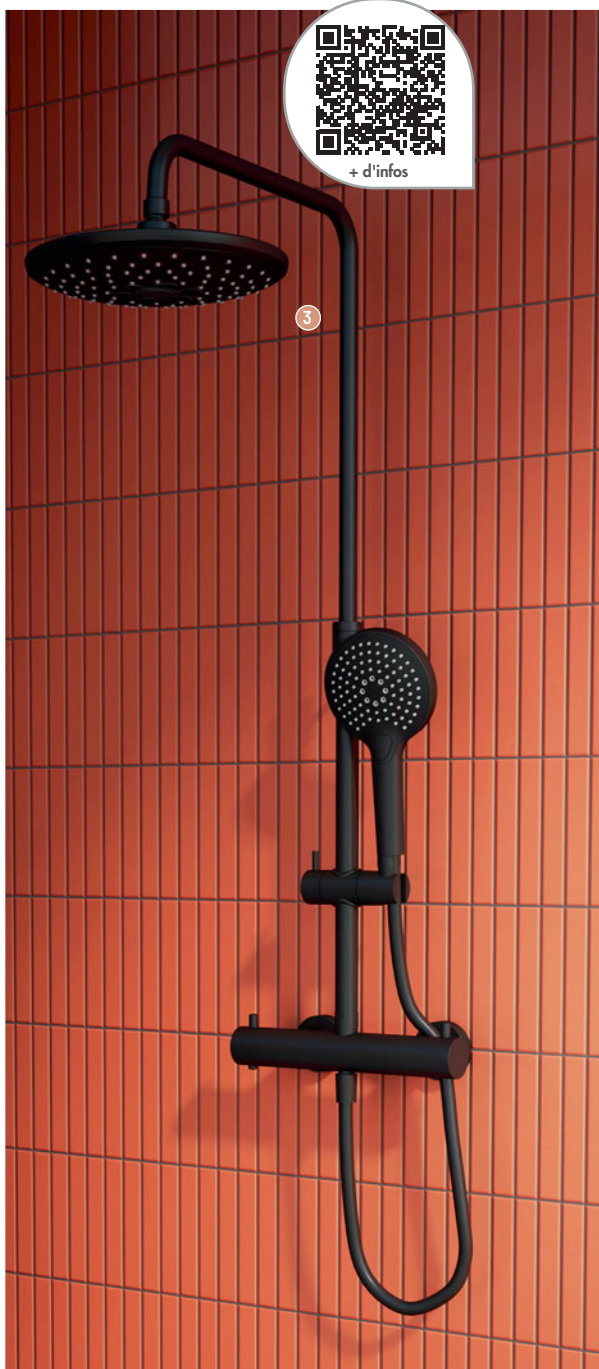

3



3 COLONNE DE DOUCHE AQUAHEAT BLISS 240 2F
[Réf. : A47205EXP] • Type de robinetterie : mitigeur
thermostatique • Hydromassante : non • Jet(s) tête de
douche : 2 / Prix : nous consulter /
Également disponible : en cuivre, nickel brossé, chromé



*Pack complet,
garantie 8 ans*

1

Thermostatique encastré avec boutons de choix et réglage de débit / Ciel de pluie 44 x 44 cm

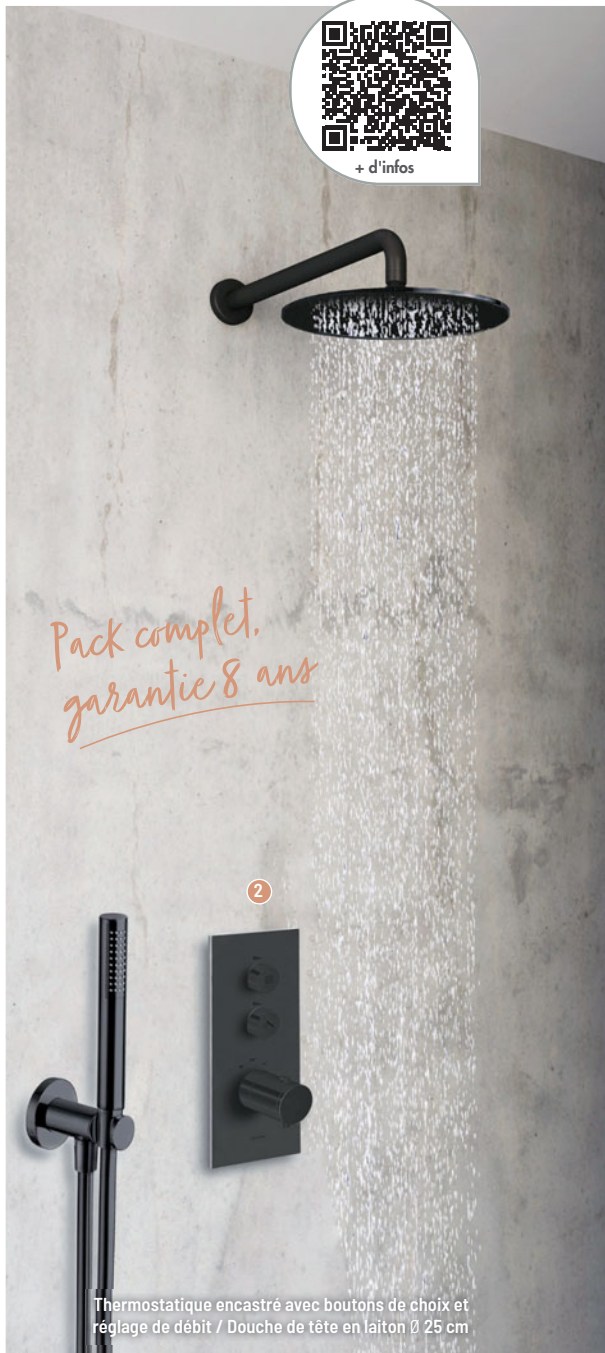

*Pack complet,
garantie 8 ans*

2

Thermostatique encastré avec boutons de choix et réglage de débit / Douche de tête en laiton Ø 25 cm

PACK THERMO TWIST

1 PACK DE DOUCHE THERMOSTATIQUE CHROMÉ PLAFOND

[Réf. : XTV722P]

- Type de robinetterie : thermostatique encastré
 - Douche de tête : ciel de pluie
 - Nombre de jet(s) douche de tête : 1 / 2332 € /
- Également disponible : avec bras mural et douche de tête Ø 30 cm Sandwich®



PACK THERMO TWIST

2 PACK DE DOUCHE THERMOSTATIQUE BLACKMAT

[Réf. : XTV72213]

- Type de robinetterie : thermostatique encastré
 - Douche de tête : fixation murale
 - Nombre de jet(s) douche de tête : 1 / 2281 € /
- Également disponible : en chromé

Robinetterie

ROBINETTERIE ENCASTRÉE

GROHE



+ d'infos

*Performances
et design*

GROHTHERM SMARTCONTROL

- ① SET DE DOUCHE RAINSHOWER
SMARTACTIVE 310 CUBE [Réf. : 34804000]
- Type de robinetterie : thermostatique
 - Douche de tête : fixation murale
 - Nombre de jet(s) douche de tête : 2
- / 1951,20 € /



*Des fonctions
innovantes et un
style élégant*

GROHTHERM

- ② ENSEMBLE DE DOUCHE ENCASTRÉ
[Réf. : 34734000]
- Type de robinetterie : ensemble de douche encastré avec façade
 - Douche de tête : ciel de pluie
 - Nombre de jet(s) douche de tête : 1
- / 1115,34 € /





CROMETTA E 240 / ECOSTAT SQUARE

1 ENSEMBLE DE DOUCHE ENCASTRÉE [Réf.: 26998000]

- Type de robinetterie : thermostatique
 - Douche de tête : fixation murale
 - Nombre de jet(s) douche de tête : 1 (Rain)
- / 1115,81 € [dont 0,01 € d'éco-part] /



PULSIFY 260 ECOSMART / SHOWERSELECT

2 ENSEMBLE DE DOUCHE ENCASTRÉE [Réf.: 88001855]

- Type de robinetterie : thermostatique
 - Douche de tête : fixation murale
 - Nombre de jet(s) douche de tête : 1 (PowderRain)
- / 1677,09 € [dont 0,01 € d'éco-part] /



RAINDANCE E 300 / SHOWERSELECT E

1 ENSEMBLE DE DOUCHE ENCASTRÉE [Réf. : 27939670]

- Type de robinetterie : thermostatique
 - Douche de tête : fixation murale
 - Nombre de jet(s) douche de tête : 1 (RainAir)
- / 2 756,23 € [dont 0,01 € d'éco-part]/



RAINDANCE AIR 400 / SHOWERSELECT PORTER E

2 ENSEMBLE DE DOUCHE ENCASTRÉE [Réf. : 88001277]

- Type de robinetterie : thermostatique
 - Douche de tête : ciel de pluie
 - Nombre de jet(s) douche de tête : 1 (RainAir)
- / 2 758,90 € [dont 0,01 € d'éco-part]/



+ d'infos



*L'élégance
sous la douche*

1



CERATHERM C100

1 THERMOSTATIQUE À ENCASTRER CHROME [Réf.: A7572AA]

- Type de robinetterie : thermostatique
 - Douche de tête : fixation murale
 - Nombre de jet(s) douche de tête : 1
- / 1390,80 € /

CERATHERM T100



+ d'infos



Finition chrome

1

1 THERMOSTATIQUE ENCASTRÉ CARRÉ BAIN / DOUCHE, 2 SORTIES [Réf. : A7522AA]

• Type de robinetterie : thermostatique encastré / 548,16 € /

Également disponible : en version douche avec 1 sortie (réf. A6956AA)



Pour une salle de
bains raffinée



2 THERMOSTATIQUE ENCASTRÉ ROND BAIN / DOUCHE, 2 SORTIES [Réf. : A5814AA]

• Type de robinetterie : thermostatique encastré tête ronde / 548,16 € /

Également disponible : en version douche avec 1 sortie (réf. A5813AA)



Finition chrome



Systeme open push
+ réglage du débit

1

ODYSSÉE

1 ENSEMBLE DE DOUCHE À ENCASTRER

[Réf. : 73RD690TH]

- Type de robinetterie : ensemble de douche à encastrer
 - Douche de tête : fixation murale
 - Nombre de jet(s) douche de tête : 1
- / 1734 € /



Tête pivotante

2

COX PVD

2 ROBINETTERIE ENCASTRÉE, PACK DE DOUCHE

[Réf. : 43PZ690TH]

- Type de robinetterie : mitigeur thermostatique en métal
 - Douche de tête : fixation murale
 - Nombre de jet(s) douche de tête : 1
- / 2 013,60 € /

Également disponible : en PVD Grey acier

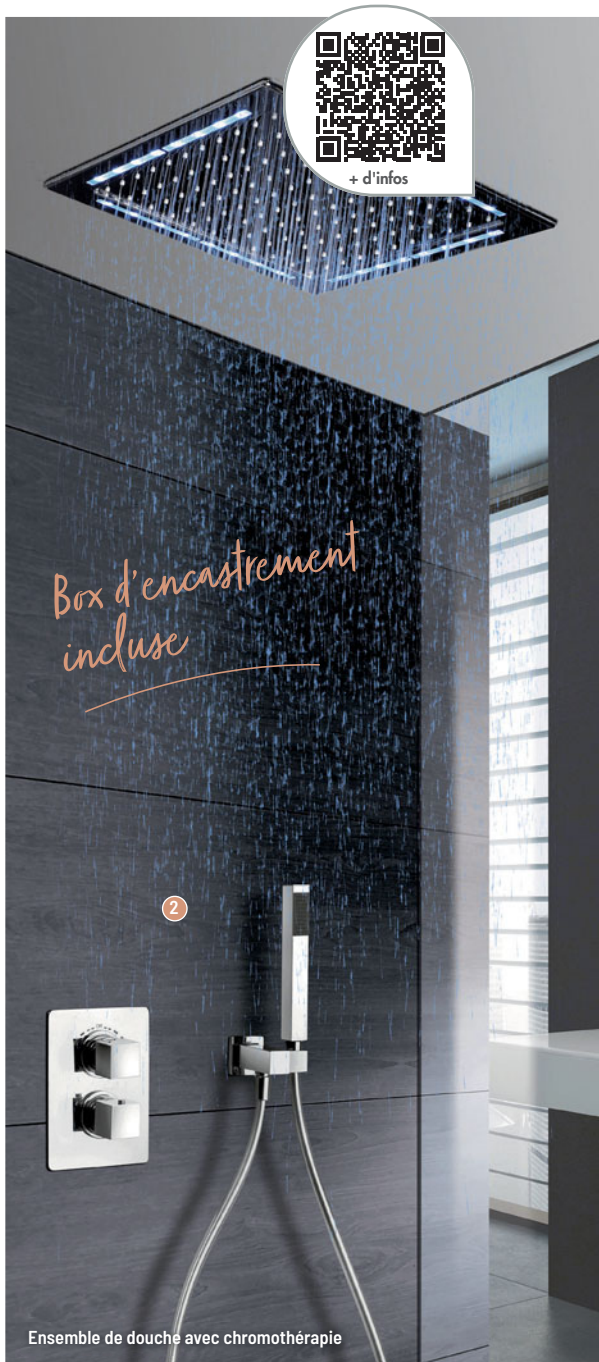

ADDICT

1 ENSEMBLE DE DOUCHE À ENCASTRER

[Réf. : AD690THA]

- Type de robinetterie : ensemble de douche à encastrer
- Douche de tête : fixation murale
- Nombre de jet(s) douche de tête : 1

/ 1846,80 € /

Également disponible : en PVD noir mat brossé et gold rose

RAINLIGHT CHROMOTHÉRAPIE

2 ENSEMBLE DE DOUCHE À ENCASTRER [Réf. : 97004CROMO]

- Type de robinetterie : mitigeur thermostatique en métal
- Douche de tête : ciel de pluie
- Nombre de jet(s) douche de tête : 1

/ 3109,20 € /



+ d'infos

①

*IBox Hansgrohe
et tubes Viega
Raxofix intégrés*

CLOISON MODULAIRE AVEC IBOX HANSGRÖHE ENCASTRÉ

① CLOISON MODULAIRE AVEC IBOX HANSGRÖHE ENCASTRÉ

[Réf. : 041701104]

- Type de robinetterie : iBox Hansgrohe • Douche de tête : fixation murale
- Nombre de jet(s) douche de tête : 1 / Prix : nous consulter /



TEMPOMATIC MIX 4

1 MITIGEUR DE LAVABO AUTOMATIQUE [Réf. : 493406]
 • Longueur du bec : 16 cm • Matière du corps : Inox chromé
 / 579,13 € /
 Également disponible : en L 13, 19 ou 22 cm • en version
 sur plage (réf. 490006)



TEMPOMATIC 5

2 ROBINET DE LAVABO AUTOMATIQUE [Réf. : 449006]
 • Hauteur sous bec : 7.5 cm • Longueur du bec : 10.5 cm
 • Matière du corps : métal chromé / 299,42 € /
 Également disponible : sur secteur 230 / 6 V (réf. 449000)
 • en version mitigeur (réf. 499006)



BINOPTIC MIX

3 MITIGEUR DE LAVABO AUTOMATIQUE [Réf. : 379MCH]
 • Longueur du bec : 23 cm • Matière du corps : Laiton chromé
 / 559,92 € /
 Également disponible : avec manette longue, en version robinet
 (réf. 379MCHL) • finition chrome noir mat (réf. 379MCHB)



BLACK BINOPTIC MIX

4 MITIGEUR DE LAVABO AUTOMATIQUE [Réf. : 478MCHB]
 • Hauteur sous bec : 11 cm • Longueur du bec : 13.5 cm
 • Matière du corps : Laiton chromé / 734,53 € /
 Également disponible : sur secteur 230 / 6 V (réf. 378MCHB)
 • hauteur de goutte : 17 ou 25 cm

Robinetterie

ROBINETTERIE ÉLECTRONIQUE

GROHE



+ d'infos



+ Limiteur de température ajustable

ESSENCE E

1 MITIGEUR LAVABO INFRAROUGE

[Réf. : 36445000] • Hauteur sous bec : 21.1 cm

• Longueur du bec : 12.7 cm

• Matière du corps : laiton / 799,20 € /



+ Limiteur de température ajustable

BAU COSMO E

2 MITIGEUR LAVABO INFRAROUGE

[Réf. : 36451000] • Hauteur sous bec : 10.6 cm

• Longueur du bec : 10.7 cm

• Matière du corps : polymère / 314,40 € /



EUROSMART COSMOPOLITAN E

3 MITIGEUR LAVABO INFRAROUGE AVEC LIMITEUR DE TEMPÉRATURE AJUSTABLE [Réf. : 36327002]

• Hauteur sous bec : 10.7 cm • Longueur du bec : 14.5 cm

• Matière du corps : laiton / 499,20 € /

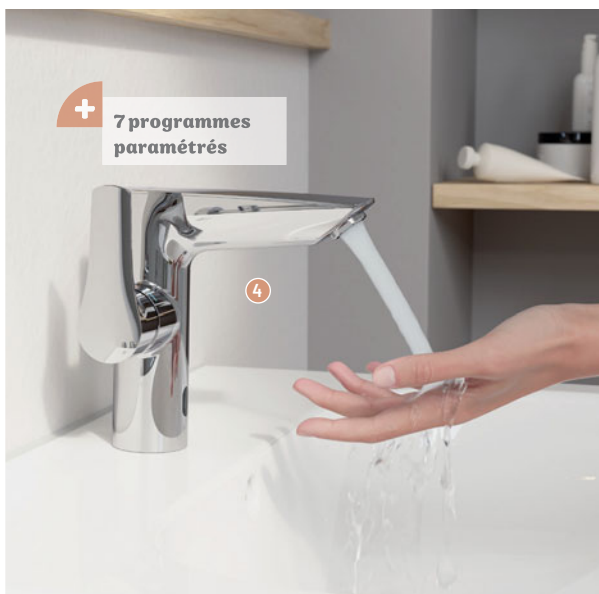

+ 7 programmes paramétrés

EUROSMART

4 MITIGEUR MONOCOMMANDE LAVABO TAILLE M

[Réf. : 23975003] • Hauteur sous bec : 13.8 cm

• Longueur du bec : 15.8 cm

• Matière du corps : laiton / 441,60 € /

Robinetterie

ROBINETTERIE ÉLECTRONIQUE

PRESTO



Utilisation sans contact, 100% hygiène des mains

SO'O

1 MITIGEUR ÉLECTRONIQUE POUR LAVABO

[Réf. : 56196] • Hauteur sous bec : 12.2 cm
• Longueur du bec : 13.2 cm • Matière du corps : métal moulé injecté noir et capot or rose
/ 555,67 € /

Également disponible : en version secteur, en version chromée, avec capots personnalisables • avec possibilité de rehausse 150 mm pour vasque haute



Tout est intégré dans le corps du robinet

PRESTO LINEA NOIR MAT

2 MITIGEUR ÉLECTRONIQUE SUR PLAGE POUR LAVABO

[Réf. : 57212NM] • Hauteur sous bec : 9.9 cm
• Longueur du bec : 11.4 cm • Matière du corps : Laiton (corps) et métal injecté (capot)

/ À partir de 480,42 € (Réf. : 57212NM - Version : robinet mitigeur) /

Également disponible : or, cuivre, noir mat ou chromé
• version simple ou mitigeur, murale ou sur plage



Version chrome et black chrome

PRESTO NOVA

3 ROBINET SIMPLE ÉLECTRONIQUE SUR PLAGE

[Réf. : 55393] • Hauteur sous bec : 13.8 cm
• Longueur du bec : 14.1 cm • Matière du corps : Corps et capot en métal moulé injecté
/ 443,65 € /

Également disponible : en version noir mat et version chrome • version simple ou mitigeur



Tout est intégré dans le corps du robinet

PRESTO LINEA

4 ROBINET SUR PLAGE À DÉCLENCHEMENT ÉLECTRONIQUE POUR LAVABO

[Réf. : 57204] • Hauteur sous bec : 9.9 cm
• Longueur du bec : 11.4 cm • Matière du corps : Laiton chromé (corps) et métal injecté (capot)
/ 398,41 € /

Également disponible : or, cuivre, noir mat ou chromé
• version simple ou mitigeur, murale ou sur plage



ESPACE TOILETTES





WC À POSER / WC SUSPENDUS
BÂTI-SUPPORTS, HABILLAGES ET PLAQUES
WC LAVANTS
LAVE-MAINS
ABATTANTS
BROYEURS

P.240
P.252
P.258
P.263
P.269
P.271

EN PRATIQUE

L'espace toilettes

De la cuvette à l'abattant, découvrez les spécificités propres à chaque WC : à poser ou suspendu avec réservoir encastré, sans bride, avec fonction lavante...



JE PENSE AU LAVE-MAINS!

Indispensable du point de vue de l'hygiène, il peut être simple et sobre, mais aussi déco et original. Très pratique, associé à un petit meuble de rangement.



01. DES DÉTAILS QUI FONT LA DIFFÉRENCE

Suspendu ou sur pied ?

SUSPENDU

SUR PIED

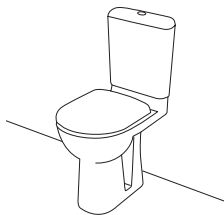
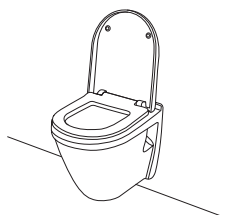

Facilite le nettoyage au sol, est moins massif et d'allure contemporaine

Plus rapidement posé, il offre un accès aisé au mécanisme de chasse

Avec ou sans bride ?

SANS BRIDE



Dépourvu de recoins où se logent les saletés, l'intérieur de la cuvette est plus facile à entretenir

Caréné ou pas ?



L'extérieur du WC caréné est lisse, les fixations sont cachées, le nettoyage est aisé

Choisir un abattant

- En général en plastique **Thermodur**, qui peut être plus ou moins fin (slim) ou recouvrant.
- L'option **frein de chute** ralentit la descente de la lunette : ni bruit, ni choc, ni petits doigts coincés !
- **Déclipsable**, plus facile à nettoyer et doté de charnières en inox, il est solide.



ZOOM SUR LE WC BROYEUR

Le broyeur, à associer à un WC existant, ou le WC broyeur, qui intègre le système de broyage, permet d'installer un WC à peu près partout. Il suffit de disposer d'une évacuation en PVC de 32 mm de diamètre et d'une prise de courant.



02. LES SOLUTIONS POUR SE LAVER AUX TOILETTES

- **La douchette**
Branchée sur le robinet de la chasse, la douchette hygiénique permet de se laver, de nettoyer la cuvette, de remplir une baignoire...
- **L'abattant lavant**
Il remplace l'abattant existant, et ajoute, selon les modèles, une ou deux buses lavantes, le chauffage de l'eau et le séchage.
- **Le WC lavant**
Au-delà des fonctions de lavage et de séchage, il peut absorber les odeurs, disposer d'automatismes (éclairage, ouverture du couvercle de l'abattant...).

03. LES 4 CRITÈRES D'ACHAT D'UN BÂTI-SUPPORT

1. La hauteur et la largeur de l'espace disponible.
2. La nature du sol et du mur d'appui déterminent le type de bâti-support :
 - universel (fixation au sol et éventuellement au mur),
 - autoportant (fixé uniquement au sol),
 - en applique (fixation unique sur mur porteur).
3. La plaque de commande (matériau, esthétique, fonctions ajoutées).
4. L'habillage du bâti-support, disponible chez certains fabricants, en prêt-à-poser.

Espace toilettes

WC À POSER / WC SUSPENDUS

GEBERIT



ICON SQUARE

- 1 PACK WC AU SOL [Réf. : 500.820.00.1]
- Dim. : h 83 x l 37.5 x p 64 cm • Cuvette sans bride
 - Abattant frein de chute inclus
 - Abattant déclipable : oui / **1 201,94 € /**

ICON

- 2 PACK WC AU SOL [Réf. : 500.821.00.1]
- Dim. : h 83 x l 37 x p 63.5 cm • Cuvette sans bride
 - Abattant frein de chute inclus
 - Abattant déclipable : oui / **1 017,28 € /**



RENOVA COMPACT MULTI

- 3 PACK WC AU SOL [Réf. : 501.859.00.1]
- Dim. : h 79.5 x l 36.5 x p 61.5 cm
 - Cuvette sans bride • Abattant frein de chute inclus
 - Abattant déclipable : oui / **636,47 € /**

SMYLE

- 4 PACK WC AU SOL [Réf. : 500.822.00.1]
- Dim. : h 84 x l 37.5 x p 63.5 cm
 - Cuvette sans Bride • Abattant frein de chute inclus
 - Abattant déclipable : oui / **866,29 € /**

Espace toilettes

WC À POSER / WC SUSPENDUS

GEBERIT



*Abattant
démontable
sans outil*



ONE

1 PACK WC SUSPENDU AVEC RECOUVREMENT BLANC

[Réf. : 500.201.01.1]

- Dim. : h 41 x l 37 x p 54 cm - Cuvette sans bride
- Abattant frein de chute inclus
- Abattant déclinable : oui / **1 099,56 € /**

Également disponible : avec cache chromé



ONE

2 PACK WC SUSPENDU AVEC RECOUVREMENT CHROMÉ BRILLANT

[Réf. : 500.202.01.1]

- Dim. : h 41 x l 37 x p 54 cm
- Cuvette sans bride
- Abattant frein de chute inclus
- Abattant déclinable : oui / **1 141,85 € /**



Abattant inclus

ICON

3 PACK WC SUSPENDU CARÉNÉ

[Réf. : 501.664.00.1]

- Dim. : h 37,5 x l 36 x p 53 cm - Cuvette sans bride
- Abattant frein de chute inclus
- Abattant déclinable : oui / **742,13 € /**



Espace toilettes

WC À POSER / WC SUSPENDUS

GEBERIT

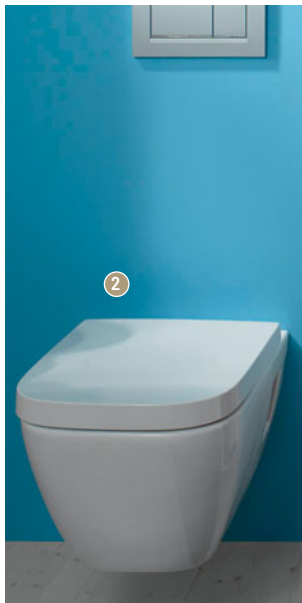
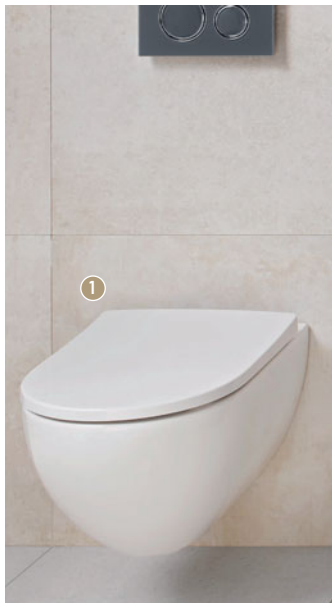

ACANTO

1 PACK WC CARÉNÉ

[Réf. : 500.606.01.2]

- Dim. : h 39 x l 35.5 x p 51 cm
 - Cuvette sans bride
 - Abattant frein de chute inclus
 - Abattant déclinable : oui
- / 688,06 € /

RENOVA PLAN

2 PACK WC SUSPENDU

[Réf. : 500.816.00.1]

- Dim. : h 38 x l 35 x p 54 cm
 - Cuvette sans bride
 - Abattant frein de chute inclus
 - Abattant déclinable : oui
- / 595,64 € /

SMYLE SQUARE

3 PACK WC SUSPENDU

[Réf. : 501.619.00.1]

- Dim. : h 37.5 x l 35 x p 49 cm
 - Cuvette sans bride
 - Abattant frein de chute inclus
 - Abattant déclinable : oui
- / 725,12 € /

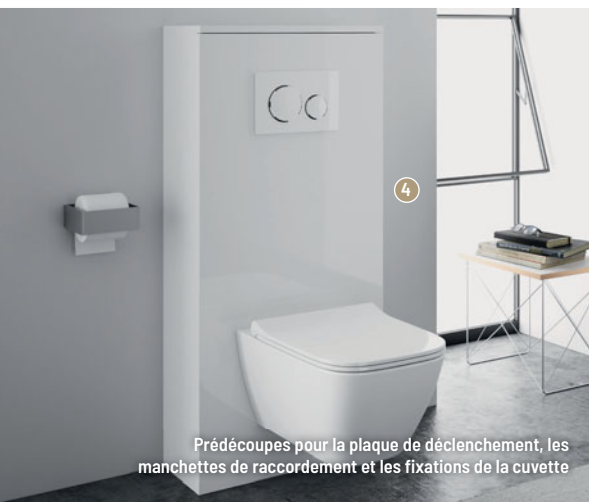

Prédécoupés pour la plaque de déclenchement, les manchettes de raccordement et les fixations de la cuvette



HABILLAGE LINEO

4 HABILLAGE POUR BÂTI-SUPPORT GEBERIT DUOFIX POUR WC SUSPENDU [Réf. : 009776PBLBB]

- Dim. : h 120.5 x l 55 x p 25 cm
- / 340,67 € [dont 1,80 € d'éco-part] /

LINEO

5 REHAUSSE POUR HABILLAGE POUR BÂTI-SUPPORT GEBERIT DUOFIX

- [Réf. : 009777PBLBB]
 - Dim. : L 55 x l 24.9 cm • Ép 50 mm • Matière : MDF
- / 71,81 € [dont 0,01 € d'éco-part] /
Également disponible : en hauteur 8 cm

Espace toilettes

WC À POSER / WC SUSPENDUS

GEBERIT

RENOVA



1 PACK WC SUSPENDU
GEBERIT RENOVA SEMI-CARÉNÉ
[Réf. : 500.800.00.1] - Cuvette sans bride
• Abattant frein de chute inclus
/ 492,06 € /

*Fixation facile grâce
à la fixation murale
EFF3 pour WC*



2 PACK WC SUSPENDU GEBERIT RENOVA
CARÉNÉ [Réf. : 502.775.00.1]
• Cuvette sans bride - Abattant frein de
chute inclus / 568,04 € /

Espace toilettes

WC À POSER / WC SUSPENDUS

GROHE



Abattant
déclinable



BAU CERAMIC

1 PACK WC À POSER [Réf. : 39496000]

- Dim. : h 77.2 x l 34.3 x p 61.9 cm
- Cuvette sans bride • Abattant frein de chute inclus / 436,80 € /

BAU CERAMIC

2 PACK WC SUSPENDU [Réf. : 39351000]

- Dim. : h 42 x l 30.4 x p 53.1 cm • Cuvette sans bride
- Abattant frein de chute inclus / 271,20 € /



BAUEDGE CERAMIC

3 CUVETTE WC SUSPENDUE [Réf. : 39809000 + 39813000]

- Dim. : h 41 x l 36 x p 53.5 cm • Cuvette sans bride
- Abattant frein de chute inclus / 360 € /



EURO CERAMIC

4 PACK WC SUSPENDU [Réf. : 39703000]

- Dim. : h 49.5 x l 37.4 x p 54 cm • Cuvette sans bride
- Abattant frein de chute inclus / 507,60 € /

Espace toilettes

WC À POSER / WC SUSPENDUS



Ideal Standard

BLEND



+ d'infos

①

*Design carré,
bords arrondis*

②

① **PACK WC SUSPENDU CUBE** [Réf. : R028701] • Dim. : h 45 x l 36.5 x p 54.5 cm • Cuvette sans bride • Abattant frein de chute inclus / **634,98 € /**

② **PACK WC SUSPENDU CURVE** [Réf. : R027601] • Dim. : h 34 x l 36 x p 54.5 cm • Cuvette sans bride • Abattant frein de chute inclus / **583,20 € /**

Espace toilettes

WC À POSER / WC SUSPENDUS



Ideal Standard

CONNECT AIR



+ Abattant ultrafin

- 1** PACK WC À POSER [Réf. : E142301]
• Dim. : h 78 x l 36.5 x p 66.5 cm • Cuvette sans bride
• Abattant frein de chute inclus / **900,24 €** /



+ Abattant ultrafin

- 2** PACK WC SUSPENDU [Réf. : E008701]
• Dim. : h 35 x l 36.5 x p 54.5 cm • Cuvette sans bride
• Abattant frein de chute inclus / **617,88 €** /

I.LIFE B

Technologie de
chasse RIMLS+ :
meilleur rinçage



- 3** PACK WC SUSPENDU RIMLS+ [Réf. : T533001]
• Dim. : h 40 x l 35.5 x p 54 cm
• Cuvette sans bride • Abattant frein de chute inclus / **397,38 €** /



- 4** PACK WC À POSER RIMLS+ [Réf. : T534801]
• Dim. : h 79 x l 36 x p 66.5 cm • Cuvette sans bride
• Abattant frein de chute inclus / **562,80 €** [dont 562,80 € d'éco-part] /

Espace toilettes

WC À POSER / WC SUSPENDUS

LAUFEN



+

**Compact et
fixations cachées**

①



+ d'infos

②

+

Fixations cachées

LAUFEN PRO

① **PACK WC SUSPENDU** [Réf. : H8669550000001]

• Dim. : h 34 x l 36 x p 49 cm • Cuvette sans bride
• Abattant frein de chute inclus / **636 €** /

Également disponible : en version standard

THE NEW CLASSIC

② **WC SUSPENDU** [Réf. : H8208510000001+H8918510000001]

• Dim. : h 35 x l 37 x p 53 cm • Cuvette sans bride
• Abattant frein de chute inclus / **901,20 €** /

Également disponible : avec le traitement LCC (entretien facilité et hygiène durable)



+

Fixations cachées

③



+

Fixations cachées

④

ALESSI

③ **WC SUSPENDU** [Réf. : H8209714000001+H8929710000001]

• Dim. : h 41,5 x l 39 x p 58,5 cm • Cuvette sans bride • Abattant frein de chute inclus / **2 203,20 €** /

Également disponible : en blanc mat, noir mat et café mat

KARTELL

④ **PACK WC SUSPENDU RIMLESS**

[Réf. : H8663300200001] • Dim. : h 28,5 x l 37 x p 54,5 cm
• Cuvette sans bride • Abattant frein de chute inclus

/ **943,20 €** /

Également disponible : en blanc brillant, noir mat, blanc mat
• et en blanc avec le traitement antibactérien LCC

Espace toilettes

WC À POSER / WC SUSPENDUS

Roca



THE GAP SQUARE

1 PACK WC COMPACT [Réf. : A34D737000]

- Dim. : h 79 x l 36.5 x p 60 cm • Cuvette sans bride
- Abattant frein de chute inclus / **790,80 €** /
Également disponible : en version suspendue • en version Confort Rimless

2 PACK WC SUSPENDU [Réf. : A34H47L000]

- Dim. : h 34.5 x l 34.7 x p 54 cm • Cuvette sans bride
- Abattant frein de chute inclus / **477,60 €** /
Également disponible : en version compacte

*Facilité d'entretien
et hygiène irréprochable*



THE GAP ROUND

3 PACK WC SUR PIED [Réf. : A34DON2000]

- Dim. : h 79 x l 37 x p 65.5 cm • Abattant frein de chute inclus / **633,60 €** /
Également disponible : en version compacte confort

4 PACK WC SUSPENDU RIMLESS [Réf. : A34HON5001]

- Dim. : h 40 x l 35.5 x p 54 cm • Cuvette sans bride
- Abattant frein de chute inclus / **470,40 €** /
Également disponible : en version compacte

*Facilité d'entretien
et hygiène irréprochable*

Espace toilettes

WC À POSER / WC SUSPENDUS

Roca



1 WC SUSPENDU

[Réf. : A346537640+A80153264B]

- Dim. : h 39 x l 37 x p 56 cm • Cuvette sans bride • Abattant frein de chute inclus / 908,40 € /

Également disponible : en blanc brillant, blanc mat, perle, beige et café

INSPIRA ROUND

2 WC SUR PIED

[Réf. : A342526000+A341520000+A80152200B]

- Dim. : h 79.5 x l 37.5 x p 60 cm
- Cuvette sans bride • Abattant frein de chute inclus / 1142,40 € /

Également disponible : en blanc mat, perle, Onyx, beige et café



ONA



3 WC SUSPENDU [Réf. : A346688000 + A801E22001]

- Dim. : h 29 x l 36 x p 48 cm • Cuvette sans bride
 - Abattant frein de chute inclus / 637,20 € /
- Également disponible : en profondeur 53 cm • blanc mat



4 WC SUR PIED [Réf. : A342687000+A341681000+A801E12001]

- Dim. : h 78.5 x l 36 x p 67.5 cm
 - Abattant frein de chute inclus / 828 € /
- Également disponible : en blanc mat • en version compacte

Espace toilettes

WC À POSER / WC SUSPENDUS

Roca

DEBBA ROUND



1 **PACK WC SUR PIED** [Réf. : A34D999000] • Dim. : h 76 x l 35.5 x p 65.5 cm • Cuvette sans bride
• Abattant frein de chute inclus / **490,80 €** /

2 **PACK WC SUSPENDU** [Réf. : A34H996000] • Dim. : h 34.5 x l 35.5 x p 54 cm • Cuvette sans bride
• Abattant frein de chute inclus / **386,40 €** /



CARMEN

3 **WC SUR PIED** [Réf. : A3420A7560+A3410A1560+A801B5256B]
• Dim. : h 77 x l 41.5 x p 67 cm • Cuvette sans bride
• Abattant frein de chute inclus / **1 328,40 €** /
Également disponible : en finition blanc brillant

THE GAP ROUND

4 **WC AU SOL AVEC BROUYEUR** [Réf. : A34TON2000]
• Dim. : h 81 x l 37 x p 64 cm • Cuvette sans bride
• Abattant frein de chute inclus
/ **1 112,70 €** [dont 0,30 € d'éco-part] /

Espace toilettes

WC À POSER / WC SUSPENDUS

VitrA

SENTO



2



1 PACK WC SUSPENDU NOIR MAT [Réf. : 7748B083-6156] • Dim. : h 40 x l 36.5 x p 34 cm

• Cuvette sans bride • Abattant frein de chute non inclus / **Prix : nous consulter** /

Également disponible : en blanc brillant, blanc mat, taupe mat • avec abattant slim wrap

2 PACK WC SUSPENDU BLANC MAT [Réf. : 7748B001-6252] • Dim. : h 40 x l 36.5 x p 34 cm

• Cuvette sans bride • Abattant frein de chute inclus / **Prix : nous consulter** /

Également disponible : en blanc brillant, noir mat, taupe mat • avec abattant slim

3 PACK WC À POSER OPEN BACK, BLANC BRILLANT [Réf. : 9830B003-7205] • Dim. : h 81.5 x l 36 x p 65 cm

• Cuvette sans bride • Abattant frein de chute inclus / **Prix : nous consulter** /

Également disponible : en noir mat

Espace toilettes

BÂTI-SUPPORTS, HABILLAGES ET PLAQUES

GEBERIT



Solution de faible hauteur

Solution universelle

Extra-plat

DUOFIX SIGMA

1 BÂTI-SUPPORT [Réf. : 111.333.00.5] - Dim. : h 112 x l 50 x p 19.5 cm
- Bâti-support autoportant / 649,54 € /

DUOFIX SIGMA

2 BÂTI-SUPPORT WC EN APPLIQUE [Réf. : 111.796.00.1] - Dim. : h 114 x l 50 x p 8 cm
/ 594,23 € /

DUOFIX OMEGA

3 BÂTI-SUPPORT [Réf. : 111.009.00.1] - Dim. : h 82 x l 50 x p 19.5 cm
- Bâti-support autoportant / 721,40 € /

Espace toilettes

BÂTI-SUPPORTS, HABILLAGES ET PLAQUES

GEBERIT



SIGMA20

1 PLAQUE DE DÉCLÈNCHEMENT WC

[Réf. : 115.882.xx.1] • Dim. : L 24.6 x l 16.4 cm

• Matière : matière synthétique de haute qualité ou acier inoxydable

• Couleur : noir mat laqué

/ À partir de 136,43 €

(Réf. : 115,882,K,J,1 - Version : Blanc chromé brillant) /

Également disponible : en 12 coloris

SIGMA21

2 PLAQUE DE DÉCLÈNCHEMENT WC

[Réf. : 115.884.SI.1] • Dim. : L 24.6 x l 16.4 cm

• Matière : verre, grès céramique, pierre naturelle, bois

• Couleur : ardoise Mustang

/ À partir de 351,61 €

(Réf. : 115,884,SI,1 - Version : Métallique chromé, blanc) /

Également disponible : en 8 finitions pour la version chromée

• en 6 finitions pour les 3 autres couleurs de touches

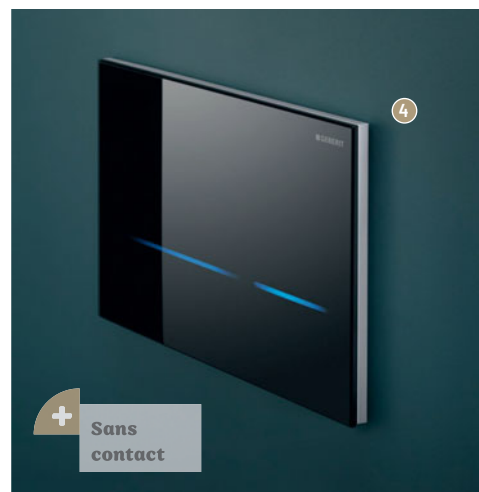

SIGMA50

3 PLAQUE DE DÉCLÈNCHEMENT WC

[Réf. : 115.788.xx.2] • Dim. : L 24.6 x l 16.4 cm

• Matière : verre, grès céramique, pierre naturelle, bois

• Couleur : sable

/ À partir de 349,62 € (Réf. : 115,788,DW,2 - Version : Métallique chromé, noir) /

Également disponible : en 11 finitions pour la version chromée

• en 7 finitions pour les 3 autres couleurs de touches

SIGMA80

4 PLAQUE DE DÉCLÈNCHEMENT WC

[Réf. : 116.090.xx.6] • Dim. : L 24.7 x l 16.4 cm • Matière : verre

• Couleur : noir / 1 632,90 € [dont 0,25 € éco-part] /

Également disponible : en verre réfléchissant

Espace toilettes

BÂTI-SUPPORTS, HABILLAGES ET PLAQUES

GROHE



Montage
horizontal ou
vertical

SKATE COSMOPOLITAN S

1 PLAQUE DE COMMANDE [Réf. : 37535000]

- Dim. : L 17.2 x l 13 cm • Matière : ABS
- Couleur : chromé / 103,20 € /

SKATE COSMOPOLITAN

2 PLAQUE DE COMMANDE [Réf. : 38732BR0]

- Dim. : L 19.7 x l 15.6 cm • Matière : ABS
- Couleur : titane / 164,40 € /
- Également disponible : en chromé + 12 finitions



RAPID SL

3 BÂTI-SUPPORT PIEDS RENFORCÉS

- [Réf. : 38340001] • Dim. : h 113 x l 150 x p 19.5 cm
- Bâti-support autoportant / 336 € /



RAPID SLX

4 BÂTI-SUPPORT POUR WC, HAUTEUR D'INSTALLATION 1,13 M AVEC PRISE DE COURANT INTÉGRÉE

- [Réf. : 39599000] • Dim. : h 113 x l 150 x p 19.5 cm
- Bâti-support autoportant / 430,80 € /

PROSYS 120



+ Système SmartValve à remplissage différé



2 **+** Système SmartValve à remplissage différé

1 BÂTI-SUPPORT MURAL MÉCANIQUE POUR WC [Réf. : R015467] • Dim. : h 115 x l 42 x p 18 cm
• Bâti-support autoportant / **332,04 € /**

2 BÂTI-SUPPORT MURAL PNEUMATIQUE POUR WC [Réf. : R009667] • Dim. : h 115 x l 42 x p 18 cm
• Bâti-support autoportant / **354,72 € /**

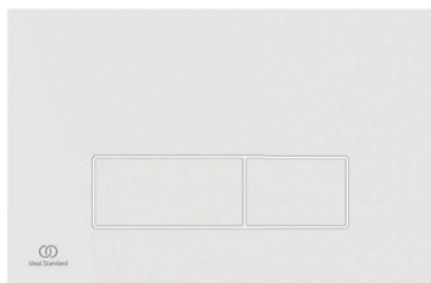

3

OLEAS M2

3 PLAQUE DE DÉCLENCHEMENT [Réf. : R0121AC] • Dim. : L 23.4 x l 15.4 cm
• Matière : ABS • Couleur : blanc / **62,04 € /**
Également disponible : en chrome et chrome mat



4

ALTES

4 PLAQUE DE DÉCLENCHEMENT [Réf. : R0130AC]
• Dim. : L 23.4 x l 15.8 cm • Matière : céramique
• Couleur : blanc / **1 081,37 € /**
Également disponible : en noir

Espace toilettes

BÂTI-SUPPORTS, HABILLAGES ET PLAQUES

 **SIAMP**



+ d'infos

Pieds fournis en position d'installation

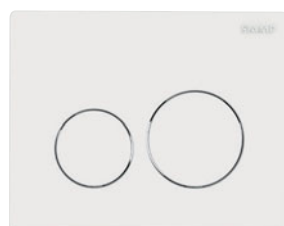

INGENIO

1 BÂTI-SUPPORT AUTOPORTANT [Réf. : 31 3111 10]

• Dim. : h 130 x l 35 x p 14.7 cm • Bâti-support autoportant / **406,20 € /**

Également disponible : en version standard avec le robinet flotteur 95 L (réf. 31310110)

2 MEUBLE HABILLAGE MEUBLEO [Réf. : 90 2010 60]

• Dim. : L 121.9 x l 100 cm x Ép 300 mm • Matière : mélaminé / **729,96 € /**

3 PLAQUE DE COMMANDE SPHÈRE BLANCHE [Réf. : 31 2610 60]

• Dim. : L 16.4 x l 20.8 cm • Matière : ABS • Couleur : blanc / **57,48 € /**

Également disponible : en noir mat, chromé brillant ou aspect chromé mat



Gain de place

TRIO

4 PACK WC [Réf. : 10 0051 27]

• Dim. : h 97.2 x l 58.9 x p 25.7 cm • Bâti-support au sol / **1308,48 € /**

Espace toilettes

BÂTI-SUPPORTS, HABILLAGES ET PLAQUES

VitrA



V-FIX EASY

- 1 BÂTI-SUPPORT AUTOPORTANT
[Réf. : 762-4802-01]
• Dim. : h 112 x l 150 x p 21.5 cm
• Bâti-support autoportant
/ Prix : nous consulter /



LOOP 0

- 2 PANNEAU DE COMMANDE 3 / 6 L [Réf. : 740-0580]
• Dim. : L 24 x l 16.5 cm • Matière : ABS - Plastique
• Couleur : chromé / Prix : nous consulter /
Également disponible : en 5 autres coloris

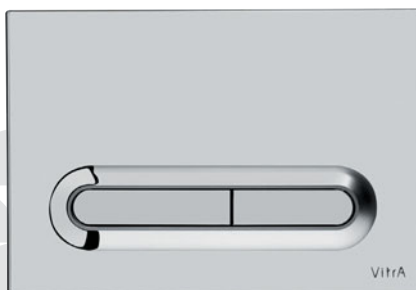

LOOP T

- 3 PANNEAU DE COMMANDE 3 / 6 L ET 2,5 / 4 L
[Réf. : 740-0780]
• Dim. : L 24 x l 16.5 cm • Matière : ABS - Plastique
• Couleur : chromé / Prix : nous consulter /
Également disponible : en 4 coloris



SIRIUS

- 4 PANNEAU DE COMMANDE 3 / 6 L [Réf. : 740-0485]
• Dim. : L 24,4 x l 16,5 cm • Matière : ABS - Plastique
• Couleur : chromé mat / Prix : nous consulter /
Également disponible : en 5 autres coloris

Espace toilettes

WC LAVANTS

GEBERIT



+

Technologie de rinçage TurboFlush

Technologie de rinçage
TurboFlush

AQUACLEAN SELA

- ② WC LAVANT BLANC ALPIN [Réf. : 146.220.11.1]
• Dim. : h 33 x l 37,5 x p 56,6 cm • Cuvette sans bride
/ 3 510,69 € [dont 0,70 € d'éco-part]/



+

Cuvette sans bride Rimfree®

Température de l'eau
de la douche réglable

AQUACLEAN TUMA COMFORT

- ④ ABATTANT LAVANT [Réf. : 146.270.11.1]
• Dim. : h 10 x l 36 x p 52,3 cm • Cuvette sans bride
/ 2 546,61 € [dont 1,25 € d'éco-part]/



AQUACLEAN MAÏRA COMFORT

- ① WC LAVANT BLANC ALPIN [Réf. : 146.218.11.1]
• Dim. : h 35 x l 39,5 x p 59 cm • Cuvette sans bride
/ 6 417,33 € [dont 2,50 € d'éco-part]/
Également disponible : en chromé brillant • en version classic

AQUACLEAN TUMA COMFORT

- ③ WC LAVANT [Réf. : 146.290.11.1]
• Dim. : h 39 x l 35 x p 55,3 cm • Cuvette sans bride
/ 3 054,29 € [dont 1,25 € d'éco-part]/
*Également disponible : en blanc-Blanc verre, blanc-noir verre
• blanc-acier inoxydable brossé*



+ d'infos

Émaillage GROHE
antibactérien

1

SENSIA ARENA

1 WC LAVANT SUSPENDU [Réf. : 39354SH1]

• Dim. : h 45.9 x l 37.5 x p 60 cm • Cuvette sans bride / 3 372 € /



2

DOUCHETTE INTIME

2 ENSEMBLE DE DOUCHE
1 JET AVEC SUPPORT MURAL
[Réf. : 26354000]

• Dim. : l 7.2 x p 7.2 cm
/ 56,76 € /



3

RAINSHOWER AQUA

3 ENSEMBLE AVEC ROBINET
D'ARRÊT 1 JET [Réf. : 26841000]

• Dim. : h 12.6 x l 8.6 x p 8.6 cm
/ 309,60 € /



4

BAU CERAMIC

4 ABATTANT LAVANT [Réf. : 39648SH0]

• Dim. : h 8.3 x l 42.6 x p 46.9 cm • Cuvette sans bride / 384 € /

Espace toilettes

WC LAVANTS

LAUFEN

RIVA

+

Nettoyage thermique et détartrage automatisé

1



2



+ d'infos



+

Nettoyage thermique et détartrage automatisé

1 WC SUSPENDU [Réf. : H8206914000001]

• Dim. : h 33 x l 39.5 x p 60 cm • Cuvette sans bride / 6 195,90 € [dont 0,30 € d'éco-part] / Également disponible : en noir brillant, blanc mat et noir mat

2 WC SUSPENDU [Réf. : H8206910200001]

• Dim. : h 33 x l 39.5 x p 60 cm • Cuvette sans bride / 8 055,90 € [dont 0,30 € d'éco-part] / Également disponible : en blanc mat, noir mat et blanc avec le traitement antibactérien LCC

NAVIA

Fonction détartrage automatisé

3



3 WC SUSPENDU [Réf. : H820601000001]

• Dim. : h 38 x l 37 x p 58 cm • Cuvette sans bride / 3 287,10 € [dont 0,30 € d'éco-part] /

4 WC SUSPENDU [Réf. : 8206014007171]

• Dim. : h 38 x l 37 x p 58 cm • Cuvette sans bride / 3 287,10 € [dont 0,30 € d'éco-part] /

Fonction détartrage automatisé

4



INSPIRA IN-WASH



1 WC LAVANT SUR PIED [Réf. : A80306L001] • Dim. : h 79 x l 39 x p 68 cm • Cuvette sans bride / **3 564,30 €** [dont 0,30 € d'éco-part] / Également disponible : en version suspendue

2 WC LAVANT SUSPENDU [Réf. : A803060001] • Dim. : h 35 x l 39 x p 56.2 cm • Cuvette sans bride / **2 921,10 €** [dont 0,30 € d'éco-part] / Également disponible : en version à poser au sol

IN WASH AVEC IN-TANK



3 WC LAVANT SUR PIED [Réf. : A803095001] • Dim. : h 48.5 x l 38.5 x p 58.5 cm • Cuvette sans bride / **4 212,30 €** [dont 0,30 € d'éco-part] / Également disponible : en version suspendue

4 WC LAVANT SUSPENDU [Réf. : A803094001] • Dim. : h 40 x l 38.5 x p 58.5 cm • Cuvette sans bride / **4 052,70 €** [dont 0,30 € d'éco-part] / Également disponible : en version sur pied

Espace toilettes

WC LAVANTS

VitrA

V-CARE

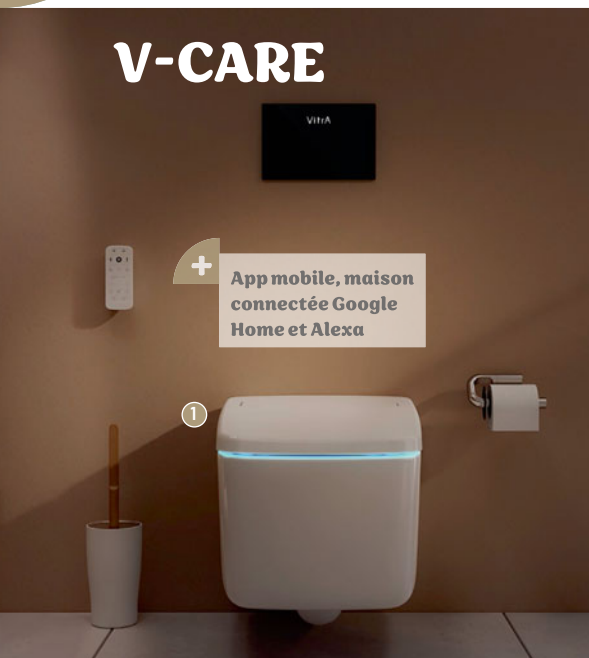

+

App mobile, maison connectée Google Home et Alexa

1

1 WC LAVANT V-CARE PRIME [Réf. : 7231B403-6216]
• Dim. : h 41 x l 39 x p 62 cm • Cuvette sans bride
/ Prix : nous consulter /



+

Toutes les fonctions sont réglables sur 5 niveaux

2

2 WC LAVANT V-CARE CONFORT [Réf. : 5674B403-6196]
• Dim. : h 40.5 x l 38 x p 60 cm • Cuvette sans bride
/ Prix : nous consulter /

AQUACARE



3

+

Pack complet : WC avec fonction bidet et abattant

3 SENTO AQUACARE, SET PRÉASSEMBLÉ AVEC WC SUSPENDU [Réf. : 7748B003-6205]
• Dim. : h 34 x l 36.5 x p 54 cm • Cuvette sans bride
/ Prix : nous consulter /
Également disponible : avec robinet non-thermostatique



4

4 INTEGRA AQUACARE, SET PRÉASSEMBLÉ AVEC WC SUSPENDU AVEC FONCTION BIDET ET SOUPAPE INTÉGRÉE [Réf. : 7041B003-6200] • Dim. : h 40 x l 36 x p 54 cm
• Cuvette sans bride / Prix : nous consulter /

Espace toilettes

LAVE-MAINS

aquarine



RAVEN

1 LAVE-MAINS [Réf. : 825541]
• Dim. : L 40.2 x l 25.2 cm • Matière : Solid surface
/ 243,10 € [dont 1€ d'éco-part]/



CAMDEM PACK

2 LAVE-MAINS [Réf. : 824874]
• Dim. : L 40.2 x l 25.2 cm • Matière : Plan en solid surface et porte-serviettes en métal / 250,96 € [dont 1€ d'éco-part]/

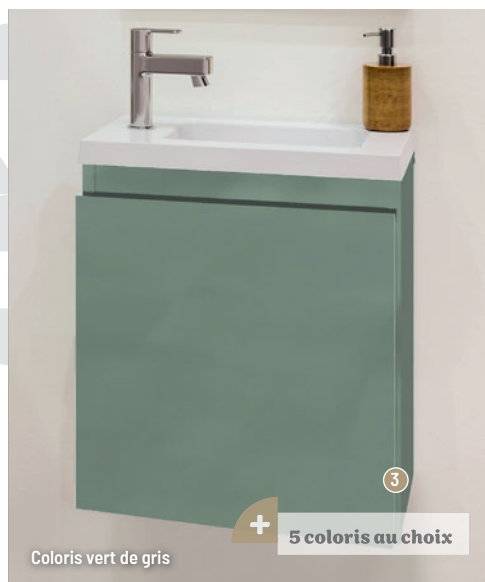

Coloris vert de gris

VIGO

3 LAVE-MAINS [Réf. : 823679]
• Dim. : L 40 x l 25 cm • Matière : Médium laqué ou panneau de particules surfacé mélaminé (selon coloris)
/ 124,75 € [dont 0,56 € d'éco-part]/
Également disponible : en blanc, gris, noir et chêne Hamilton



ANGO

4 LAVE-MAINS D'ANGLE [Réf. : 825540]
• Dim. : L 38 x l 38 cm • Matière : Solid surface
/ 243,10 € [dont 1€ d'éco-part]/

Espace toilettes

LAVE-MAINS

DECOTEC
CRÉATEUR DE BIEN-ÊTRE

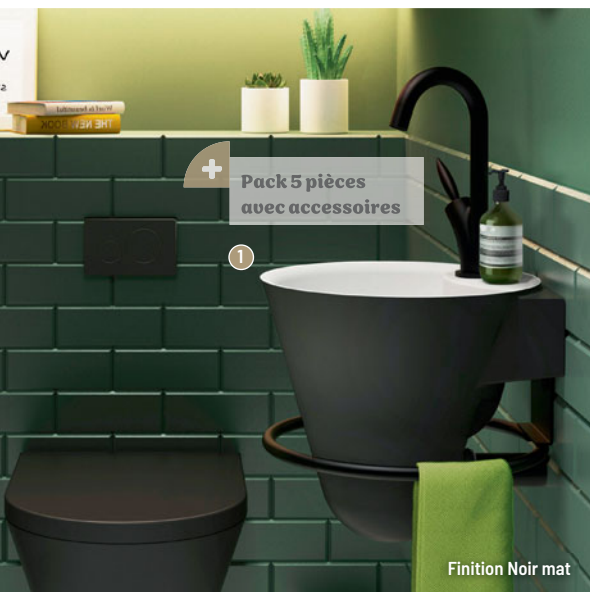

+ Pack 5 pièces avec accessoires

1

Finition Noir mat



+ Combine accessoires de toilette et rangement

2

Finition Noir mat et Chêne brut nature!

CÔNE

1 **PACK LAVÉ-MAINS NOIR MAT** [Réf. : 1147024]

• Dim. : h 27.1 x l 29.7 x p 30.2 cm

• Composition du pack : vasque + porte-serviettes + bonde + siphon + mitigeur Flamme / **994,80 €** /

Également disponible : avec accessoires chromés brillants

• en 60 finitions laquées brillantes ou mates

ESQUISSE ATELIER L80

2 **MEUBLE LAVÉ-MAINS** [Réf. : 1817301]

• Dim. : L 80 x l 28 cm • Matière : Acier finition époxy noir mat -

Décor bois chêne brut nature! / **716,96 €** [dont 0,56 € d'éco-part] /

Également disponible : en L 50 cm et en finition epoxy blanc mat

• pack 4 pièces : vasque + bonde + siphon + mitigeur



3

+ Faible profondeur pour un meuble gain de place

Vasque Céramique noire, meuble finition Chêne brut nature!



+ Design unique en bois cintré pour un meuble stylé

4

Finition Burgundy mat

LULU



3 **MEUBLE LAVÉ-MAINS** [Réf. : 1147231] • Dim. : L 40 x l 25 cm

• Matière : Panneau de particules mélaminé décor bois

/ **419,36 €** [dont 0,56 € d'éco-part] /

Également disponible : avec finition laquée • vasque céramique blanc brillant

ULYSSE



4 **MEUBLE LAVÉ-MAINS** [Réf. : 1147351]

• Dim. : L 44 x l 26 cm • Matière : Finition stratifiée sur

contreplaqué MDF / Peuplier / **799,30 €** [dont 1,30 € d'éco-part] /

Également disponible : en version porte charnières à gauche • en 5 finitions stratifiées mates

Espace toilettes

LAVE-MAINS

GEBERIT



RENOVA COMPACT

① LAVE-MAINS [Réf. : 276150000] • Dim. : L 25 x l 50 cm
• Matière : céramique / 158,34 € /
Également disponible : en largeurs 40 et 45 cm • en version en
angle de 45 cm

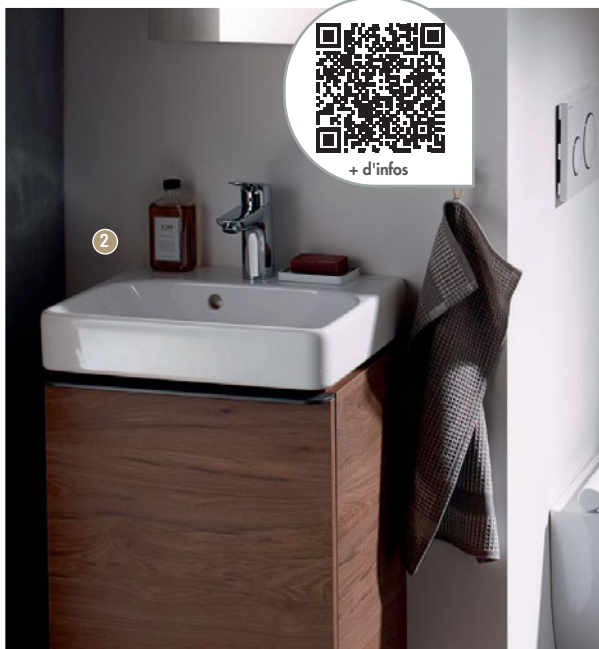

SMYLE

② LAVE-MAINS [Réf. : 500.256.011] • Dim. : L 41 x l 50 cm
• Matière : céramique / 190,44 € /
Également disponible : en largeur 50 cm



XENO²

③ LAVE-MAINS [Réf. : 500.529.011] • Dim. : L 28 x l 40 cm
• Matière : grès fin / 240,61 € /



ICON LIGHT

④ LAVE-MAINS [Réf. : 501.830.001] • Dim. : L 28 x l 38 cm
• Matière : grès fin / 116,38 € /
Également disponible : en largeur 53 cm

Espace toilettes

LAVE-MAINS



Ideal Standard



+ d'infos



CONCA

- 1 LAVE-MAINS [Réf. : T369501]
- Dim. : L 40 x l 35 cm
- Matière : en grès fin / 276 € /

EXTRA

- 2 LAVE-MAINS [Réf. : T373301]
- Dim. : L 45 x l 25 cm
- Matière : céramique / 276 € /
- Également disponible : en version droite



*Petits rebords
pour éviter les
écoulements d'eau*

STRADA II

- 3 LAVE-MAINS [Réf. : T299401]
- Dim. : L 45 x l 27 cm
- Matière : céramique / 310,02 € /
- Également disponible : en version gauche

*Format gain de place
pour petits espaces*

1.LIFE S

- 4 LAVE-MAINS [Réf. : E211201]
- Dim. : L 37 x l 21 cm
- Matière : céramique / 116,16 € /
- Également disponible : en version gauche
- noir mat



Espace toilettes

LAVE-MAINS

Roca



Large choix
de coloris



Finition Gris mat

ONA

1 PACK MEUBLE + LAVE-MAINS [Réf. : A851677510]
• Dim. : L 40 x l 32 cm • Matière : (lave-mains) Fineceramic®,
la céramique ultrafine de Roca / 606,56 € [dont 0,56 € d'éco-part] /



Finition Orme foncé

ONA

2 PACK MEUBLE + LAVE-MAINS + MIROIR [Réf. : A851696511]
• Dim. : L 45 x l 26 cm • Matière : (lave-mains) Fineceramic®,
la céramique ultrafine de Roca / 817,76 € [dont 0,56 € d'éco-part] /



3

+ Faible
profondeur
et large
choix de
coloris



Finition Noir mat

ALEYDA

3 PACK MEUBLE + LAVE-MAINS + MIROIR
[Réf. : A851829523] • Dim. : h 56,5 x l 50 x p 38 cm
• Composition du pack : meuble + lave-mains +
miroir / 880,90 € [dont 1,30 € d'éco-part] /
Également disponible : en blanc mat, bois blanchi,
bois naturel, gris pierre • en version 3 tiroirs et en pack
meuble + lave-mains



DEBBA

4 LAVE-MAINS MURAL
[Réf. : A325998000] • Dim. : L 40 x l 32 cm
• Matière : Céramique / 76,08 € /
Également disponible : en version 35 x 30 cm

Espace toilettes

LAVE-MAINS

VitrA



+ d'infos



MIA

1 SET DE MEUBLE LAVE-MAINS + MIROIR + LED [Réf. : 75022]

• Dim. : h 85 x l 39 x p 28 cm • Composition du pack : lave-mains, meuble 1 porte, miroir avec éclairage LED

/ Prix : nous consulter /

Également disponible : en largeurs 60, 70, 80 et 120 cm
• en Cordoba, anthracite brillant et chêne doré



ARCHIPLAN COMPACT

2 MEUBLE NOIR MAT AVEC LAVABO CÉRAMIQUE, SANS PLAGE DE ROBINETTERIE, PORTE À DROITE

[Réf. : 66549] • Dim. : h 56.5 x l 45 x p 38.5 cm

• Composition du pack : meuble, lavabo céramique

/ Prix : nous consulter /

Également disponible : en blanc mat, taupe mat, porte à gauche, avec plage • 60 x 28 cm, 90 x 28 cm



SENTO COMPACT

3 MEUBLE AVEC PLAN CÉRAMIQUE [Réf. : 60779]

• Dim. : L 50 x l 37.5 cm • Matière : Caisson MDF + film polymère - Plaque de base chêne naturel, décor

/ Prix : nous consulter /

Également disponible : en anthracite mat, vert fjord mat, gris clair mat • en d'autres dimensions

TRADITION



120
Coloris



1 ABATTANT [Réf. : 7TD00013001] - Matière : bois réticulé® - Abattant frein de chute inclus

• Abattant déclinable : oui / **121,80 € /**

Également disponible : sans la descente assistée

2 ABATTANT REHAUSSÉ [Réf. : 7TD00017606] - Matière : bois réticulé® - Abattant frein de chute non inclus

• Abattant déclinable : non / **144,36 € /**

Fermeture silencieuse

120
Coloris

ARIANE

3 ABATTANT

[Réf. : 7AR00014101]

- Matière : bois réticulé®
- Abattant frein de chute inclus
- Abattant déclinable : oui / **161,28 € /**



4
Coloris

RD2

4 ABATTANT

[Réf. : 7RD9001D]

- Matière : thermodur
- Abattant frein de chute non inclus
- Abattant déclinable : non / **46,68 € /**

Également disponible :

avec une charnière à descente assistée



2
Coloris

ABATTANT AUTOCLIP

5 ABATTANT

[Réf. : 7AU900101]

- Matière : thermodur
- Abattant frein de chute inclus
- Abattant déclinable : oui / **61,32 € /**



Évite le mouvement latéral

12
Coloris

ARION

6 ABATTANT [Réf. : 7AR00014140]

- Matière : bois réticulé - Abattant frein de chute inclus
- Abattant déclinable : oui / **166,80 € /**

Également disponible : déclinable et à descente manuelle



Espace toilettes

ABATTANTS



+ d'infos

WOOD SLIM



1



2



3



4



5



6

120
Coloris

Livrés avec chevilles à bascule

- 1 **BLANC** [Réf. : 7WD00018801] • Matière : Bois réticulé • Abattant frein de chute inclus
• Abattant déclinable : oui / **161,28 € /**
Également disponible : déclinable et à descente manuelle
- 2 **BALTIK OAK MAT** [Réf. : 7WD11848801] • Matière : Bois réticulé • Abattant frein de chute inclus
• Abattant déclinable : oui / **190,20 € /**
Également disponible : déclinable et à descente manuelle
- 3 **SOFT BLACK** [Réf. : 7WD04428801] • Matière : Bois réticulé • Abattant frein de chute inclus
• Abattant déclinable : oui / **176,64 € /**
Également disponible : déclinable et à descente manuelle
- 4 **MINERAL MAT** [Réf. : 7WD08318801] • Matière : Bois réticulé • Abattant frein de chute inclus
• Abattant déclinable : oui / **176,64 € /**
Également disponible : déclinable et à descente manuelle
- 5 **FICELLE MAT** [Réf. : 7WD08338801] • Matière : Bois réticulé • Abattant frein de chute inclus
• Abattant déclinable : oui / **176,64 € /**
Également disponible : déclinable et à descente manuelle
- 6 **AQUA MAT** [Réf. : 7WD08328801] • Matière : Bois réticulé • Abattant frein de chute inclus
• Abattant déclinable : oui / **176,64 € /**
Également disponible : déclinable et à descente manuelle

Espace toilettes

BROYEURS



+ d'infos

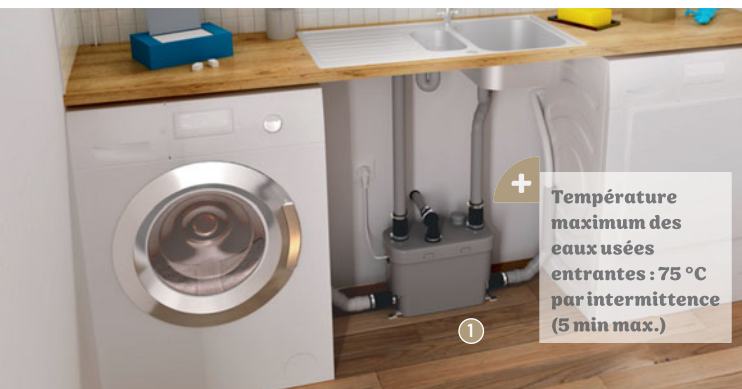

Température maximum des eaux usées entrantes : 75 °C par intermittence (5 min max.)

SANISPEED+

- 1 POMPE DOMESTIQUE - RELEVAGE EAUX GRISSES [Réf.: SSPUPSTD]
- Dim. : h 32 x L 36.8 x p 18.8 cm
- Broyeur seul
- Puissance électrique : 400 W
- / Prix : nous consulter /

Faible niveau sonore : 40 dB(A)

SANIDOUCHE+

- 2 POMPE DOMESTIQUE - RELEVAGE EAUX GRISSES [Réf.: D2UPSTD]
- Dim. : h 14,6 x L 35,9 x p 16,7 cm
- Broyeur seul • Puissance électrique : 250 W
- / Prix : nous consulter /

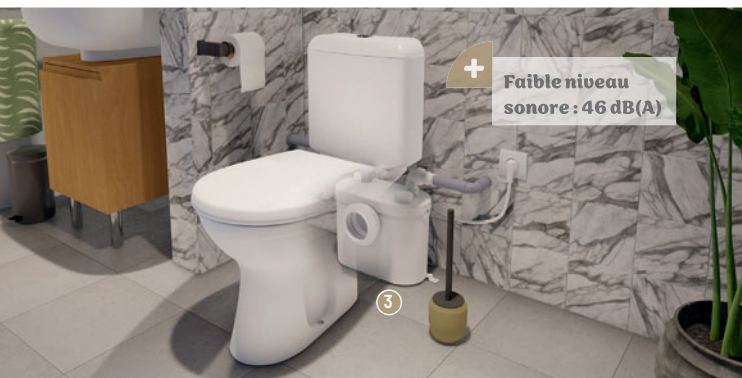

Faible niveau sonore : 46 dB(A)

SANIBROYEUR PRO UP

- 3 BROYEUR [Réf.: ST3UPSTD]
- Dim. : h 26.4 x L 33.9 x p 16.8 cm
- Broyeur seul • Puissance électrique : 400 W
- / Prix : nous consulter /

Permet d'installer une salle d'eau complète

SANIPRO XR UP

- 4 BROYEUR [Réf.: SRUPSTD]
- Dim. : h 26.2 x L 43.4 x p 18.6 cm
- Broyeur seul • Puissance électrique : 400 W
- / Prix : nous consulter /



Espace toilettes

BROYEURS

WATERMATIC®



*Idéal pour les
petits espaces*



W20SP SILENCE

① CUVETTE WC AVEC BROYEUR INTÉGRÉ

[Réf. : W20SPLSR_C66_16]

• Dim. : h 42 x L 35.5 x p 49 cm

• Broyeur intégré

• Puissance électrique : 500 W

/ 1 024,25 € [dont 0,25 € d'éco-part] /

W30SP SILENCE

② CUVETTE DESIGN AVEC BROYEUR INTÉGRÉ

[Réf. : W30SLLSR_C06_16]

• Dim. : h 47.7 x L 36 x p 54.5 cm

• Broyeur intégré

• Puissance électrique : 500 W

/ 1 139,25 € [dont 0,25 € d'éco-part] /



Silencieux et confortable

Installation facile et rapide

W40SP SILENCE BOX DESIGN

③ CUVETTE SUSPENDUE AVEC BROYEUR INTÉGRÉ, CHÂSSIS, HABILLAGE ALUMINIUM, FINITION MARBRE BLANC

[Réf. : FRW40B42C423]

• Dim. : h 99.6 x L 44.7 x p 62.5 cm

• Broyeur intégré

• Puissance électrique : 500 W

/ 1 579,25 € [dont 0,25 € d'éco-part] /

Également disponible : en chêne naturel, enduit gris anthracite, enduit blanc

Espace toilettes

BROYEURS

WATERMATIC®



+ Double cuve pour une intervention en milieu propre

W12

1 BROYEUR ADAPTABLE POUR WC STANDARD

[Réf. : FRW12A6119]

• Dim. : h 33 x L 43.5 x p 21.5 cm

• Broyeur seul

• Puissance électrique : 470 W

/ 677,25 € [dont 0,25 € d'éco-part] /



+ Ultrasilencieux : 44 dB(A)



+ S'adapte à toutes les cuvettes suspendues

W15SP SILENCE

2 BROYEUR ADAPTABLE POUR WC STANDARD

[Réf. : W15SP_A876_16]

• Dim. : h 31.3 x L 41.2 x p 24.6 cm

• Broyeur seul

• Puissance électrique : 400 W / 805,25 € [dont 0,25 € d'éco-part] /



WATERWALL

3 BROYEUR ADAPTABLE AVEC BÂTI-SUPPORT

À CARRELER POUR WC SUSPENDU

[Réf. : WATERWA5518]

• Dim. : h 113 x L 50 x p 23 cm

• Broyeur seul

• Puissance électrique : 520 W

/ 1 328,25 € [dont 0,25 € d'éco-part] /

W12 PRO

4 BROYEUR POUR

L'INSTALLATION D'UNE SALLE DE

BAINS COMPLÈTE AVEC WC

[Réf. : FRW12PRA6319]

• Dim. : h 33 x L 46.6 x p 21.5 cm

• Broyeur seul

• Puissance électrique : 470 W

/ 779,25 € [dont 0,25 € d'éco-part] /

Broyeur pour toute la salle de bains

Espace toilettes

BROYEURS

WATERMATIC®

Faible niveau sonore et design épuré



4 raccordements possibles

VD110

2 POMPE DE RELEVAGE COMPACTE POUR CUISINE OU BUANDERIE
[Réf. : WVD110S]

- Dim. : h 22.2 x L 23 x p 26 cm
- Puissance électrique : 400 W / 722,25 € [dont 0,25 € d'éco-part] /



Pompe eaux grises



Pompe eaux grises

Puissante, relevage à 10 m de hauteur

VD120

3 POMPE DE RELEVAGE SPÉCIALE GROS DÉBIT
[Réf. : WVD120]

- Dim. : h 37.5 x L 53.4 x p 22.2 cm
- Puissance électrique : 700 W / 779,25 € [dont 0,25 € d'éco-part] /



RADIATEURS





**RADIATEURS DÉCORATIFS
RADIATEURS SÈCHE-SERVIETTES**

**P.280
P.286**

EN PRATIQUE

Les radiateurs

Vecteur de confort, le chauffage de la salle de bains mérite d'être assuré par des radiateurs particulièrement fonctionnels qui associent design et performance.

MAÎTRISER SA CONSOMMATION D'ÉNERGIE

- Connecté, le radiateur électrique peut être **piloté à distance** , via le smartphone et une application dédiée, qui indique également les consommations d'énergie permettant de mieux les maîtriser.
- Sur le radiateur à eau chaude, **le robinet thermostatique** complète l'action du thermostat d'ambiance, assurant une régulation de la température pièce par pièce.



Bon à savoir

Les sèche-serviettes à tubes ronds et plats sont les plus courants. Il existe aussi d'autres looks plus design, des formats pivotants ou accessoirisés.



01. UN SÈCHE-SERVIETTES ADAPTÉ À MES BESOINS

- **À eau chaude**
Il est raccordé au réseau de chauffage et marche quand la chaudière ou la pompe à chaleur sont allumées.
- **Électrique**
Branché sur le réseau électrique, il fonctionne en toute saison et peut être programmé pour ajuster le confort.
- **Mixte**
Il est à la fois raccordé au circuit de chauffage et au réseau électrique et assure le confort toute l'année.

Pensez à la couleur

Proposée pour la plupart des sèche-serviettes, la couleur donne du caractère à la salle de bains.

LES FONCTIONS SUPPLÉMENTAIRES

- **Le soufflant** : disponible sur tous les modèles, y compris à eau chaude, il «booste» ponctuellement la température de la pièce.
- **Le système audio** : proposé sur certains modèles électriques connectés, il permet d'écouter sa playlist musicale dans la salle de bains.

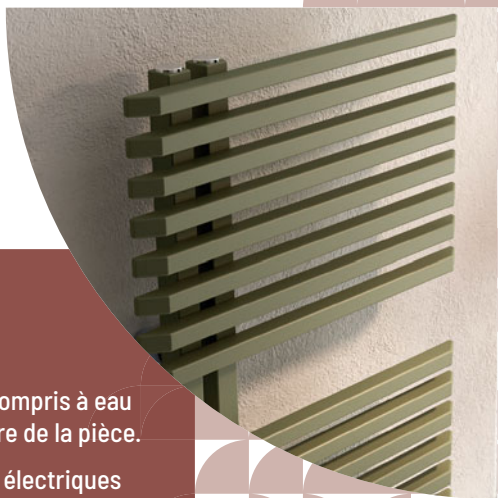

02. LA BONNE PUISSANCE

La puissance d'un radiateur dépend :

- du volume de la pièce à chauffer,
- de la situation géographique de l'habitation (région, altitude),
- du nombre de murs donnant sur l'extérieur,
- de la présence ou non d'une fenêtre,
- du degré d'isolation de la maison,
- de la température à maintenir dans la pièce.

Il est recommandé de s'adresser à un professionnel pour l'estimer.



03. ENCORE PLUS BEAUX, LES RADIATEURS DÉCORATIFS

Ils chauffent tout en apportant une touche d'originalité, de couleur, de finition... à la décoration de la salle de bains et de toute autre pièce de la maison.

Les propositions sont nombreuses, du radiateur rétro au radiateur miroir, en passant par les modèles claustra, d'angle, sculpture, tableau contemporain...



+ d'infos

Design audacieux

Coloris blanc / 1000 W / En horizontal

2

Formats

IRISIUM

1 RADIATEUR CONNECTÉ [Réf. : 603110]

• Dim. : h 600 x l 1100 mm • Puissance : 1000 W • Coloris : blanc
/ 1897 € [dont 2 € d'éco-part] /

Également disponible : en 2 finitions : Irisium et Serenity
• vertical ou horizontal - en 1000 W ou 1500 W

Radiateurs

RADIATEURS DÉCORATIFS

atlantic

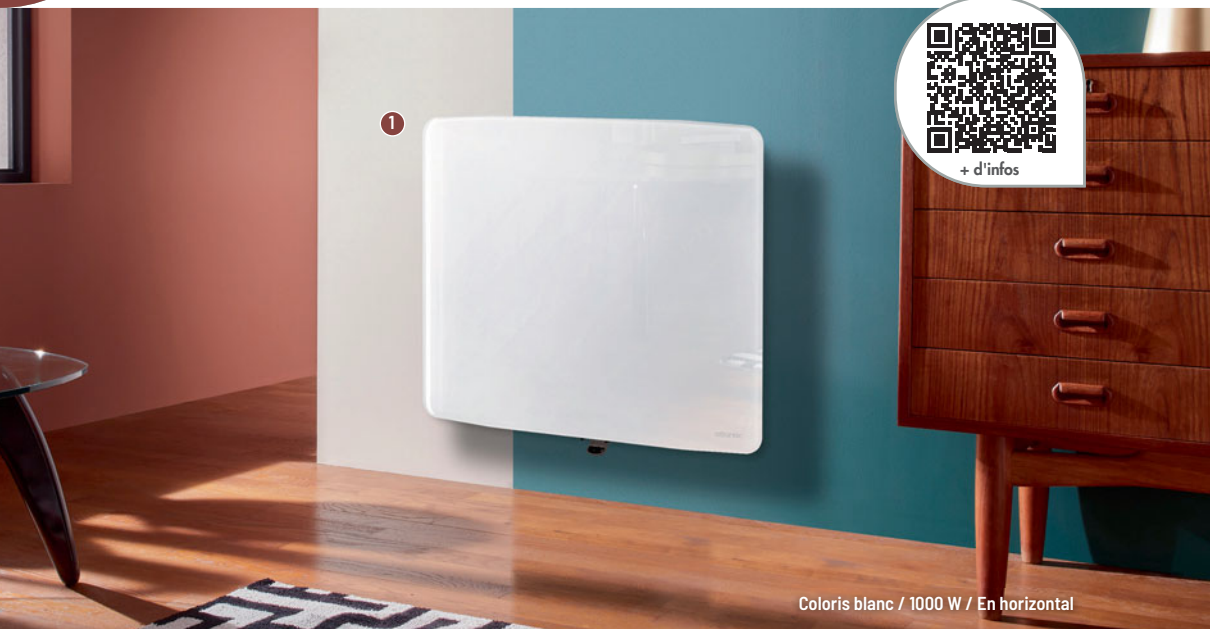
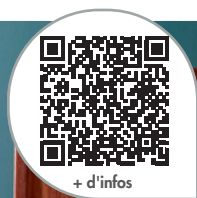

Coloris blanc / 1000 W / En horizontal

3
Formats

2
Coloris

VERALI

1 RADIATEUR ÉLECTRIQUE [Réf. : 507653]

• Dim. : h 585 x l 710 mm • Puissance : 1000 W • Coloris : blanc / Prix : nous consulter / Également disponible : noir brillant • horizontal, vertical ou plinthe de 1000 à 2000 W

*Propriété inertielle
du verre en façade*



Coloris blanc / 1000 W / En horizontal

3
Formats

2
Coloris

DIVALI

2 RADIATEUR CONNECTÉ
[Réf. : 507608]

• Dim. : h 565 x l 540 mm
• Puissance : 750 W • Coloris : blanc / 888 € [dont 2 € d'éco-part] / Également disponible : gris étoilé • horizontal, vertical ou plinthe de 750 à 2000 W

Radiateurs

RADIATEURS DÉCORATIFS

atlantic



Coloris gris étoilé / 1000 W / En horizontal



*Détection
d'occupation*

3 Formats
2 Coloris

ONIRIS

1 RADIATEUR CONNECTÉ

[Réf. : 503907]
• Dim. : h 615 x l 613 mm
• Puissance : 750 W • Coloris : blanc
/ 712 € [dont 2 € d'éco-part] /
Également disponible : gris étoilé
• horizontal, vertical ou plinthe de
750 à 2000 W



Coloris blanc / 1000 W / En horizontal

3 Formats
2 Coloris

GALAPAGOS

2 RADIATEUR CONNECTÉ [Réf. : 500607]

• Dim. : h 590 x l 673 mm • Puissance : 750 W
• Coloris : blanc / 738 € [dont 2 € d'éco-part] /

Également disponible : gris étoilé • horizontal, vertical ou bas de 750 à 2000 W

*Connectivité : maîtrise
de la consommation*

Radiateurs

RADIATEURS DÉCORATIFS

atlantic



2

Formats

AGILIA

1 RADIATEUR CONNECTÉ

[Réf. : 503105]

- Dim. : h 530 x l 372 mm
- Puissance : 500 W • Coloris : blanc
- / 490 € [dont 2 € d'éco-part] /

Également disponible : en horizontal ou vertical de 500 à 2000 W



3

Formats

NIRVANA NEO

2 RADIATEUR ÉLECTRIQUE [Réf. : 529914]

- Dim. : h 600 x l 452 mm • Puissance : 750 W • Coloris : blanc
- / 534 € [dont 2 € d'éco-part] /

Également disponible : • horizontal, vertical ou plinthe de 750 à 2000 W

Connectivité : maîtrise
de la consommation

Radiateurs

RADIATEURS DÉCORATIFS

atlantic



1

1000 W / En horizontal



2

Formats

SOKIO

1 RADIATEUR ÉLECTRIQUE

[Réf. : 503108]

• Dim. : h 477 x l 601 mm

• Puissance : 750 W

• Coloris : blanc brillant

/ À partir de 341 €

[dont 2 € d'éco-part]

(Réf. : 503109 - Version : Blanc) /

Également disponible :

de 750 à 2000 W • vertical



2

Coloris blanc / 1000 W / En horizontal

ACCESSIO

2 RADIATEUR ÉLECTRIQUE [Réf. : 524903]

• Dim. : h 575 x l 410 mm • Puissance : 300 W • Coloris : blanc

/ 303 € [dont 2 € d'éco-part] /

Également disponible : en horizontal de 300 à 2000 W

57

Coloris

BEAMS MONO ÉLECTRIQUE

1 RADIATEUR DESIGN ÉLECTRIQUE

[Réf. : 11349-01]

• Dim. : h 1800 x l 150 mm

• Puissance : 950 W

/ 1522 € [dont 1,67 € d'éco-part] /

Également disponible : 50 couleurs



Le prix indiqué correspond à un radiateur et non aux 3 présentés sur le visuel. Contrôle de plusieurs radiateurs avec un seul et même thermostat RF (inclus dans le prix).



Disponible en
version gauche
ou droite

ASTER HF-S ÉLECTRIQUE

2 RADIATEUR DESIGN ÉLECTRIQUE

[Réf. : 11374-02] • Dim. : h 1834 x l 600 mm

• Puissance : 1000 W

/ 1 196,87 € [dont 1,67 € d'éco-part] /

Également disponible : autres couleurs

• version gauche



+ d'infos



Coloris blanc pailleté / 1750 W / Mât à droite

2

Coloris

SENSIUM

1 RADIATEUR SÈCHE-SERVIETTES ÉLECTRIQUE [Réf. : 814118]

• Dim. : h 1340 x l 565 mm • Puissance : 1750 W • Coloris : blanc pailleté • Soufflant inclus / 2 289 € [dont 2 € d'éco-part] /

Également disponible : en version mât à droite et à gauche • noir pailleté

Radiateurs

RADIATEURS SÈCHE-SERVIETTES

atlantic

Systeme audio
Cabasse®

9

Coloris

SERENIS PREMIUM

1 RADIATEUR SÈCHE-SERVIETTES
ÉLECTRIQUE [Réf. : 850437]

- Dim. : h 1497 x l 550 mm • Puissance : 1750 W
- Coloris : blanc carat • Soufflant inclus
- / 1611 € [dont 2 € d'éco-part] /
- Également disponible : en version mât à droite et à gauche • 8 autres couleurs



Coloris blanc carat / 1750 W / Mât à droite



Coloris blanc carat / 1750 W / Mât à droite

Boitier de
commande digital
à hauteur
(heure et météo)

9

Coloris

SERENIS

2 RADIATEUR SÈCHE-SERVIETTES
ÉLECTRIQUE [Réf. : 850532]

- Dim. : h 1223 x l 550 mm
- Puissance : 500 W • Coloris : blanc carat
- Soufflant non inclus
- / 914 € [dont 2 € d'éco-part] /
- Également disponible : de 500 à 1750 W - avec ou sans fonction Boost • version mât à droite et à gauche

Radiateurs

RADIATEURS SÈCHE-SERVIETTES

atlantic



+ d'infos

Boîtier de commande digital

8

Coloris

ADÉLIS

1 RADIATEUR SÈCHE-SERVIETTES

ÉLECTRIQUE [Réf. : 862568]

- Dim. : h 1027 x l 556 mm
- Puissance : 500 W
- Coloris : blanc carat
- Soufflant non inclus

/ 506 € [dont 2 € d'éco-part] /

Également disponible : en version eau

chaude ou mixte - avec soufflerie

• 7 autres couleurs, de 500 à 2000 W



Coloris Blanc Carat / 1750 W / Avec soufflerie

Format compact :
seulement 46 cm
de largeur

8

Coloris

ADELIS ETROIT

2 RADIATEUR SÈCHE-SERVIETTES

ÉLECTRIQUE [Réf. : 862570]

- Dim. : h 1402 x l 456 mm • Puissance : 500 W
- Coloris : noir • Soufflant non inclus

/ À partir de 658 € [dont 2 € d'éco-part]

(Réf. : 861919 - Version : Blanc) /

Également disponible : avec soufflerie

• 7 autres couleurs, de 500 à 1750 W



Coloris Noir / 1750 W / Avec soufflerie

Radiateurs

RADIATEURS SÈCHE-SERVIETTES

atlantic

Équipé de
2 patères
repositionnables

4

Coloris

DORIS

1 RADIATEUR SÈCHE-SERVIETTES

ÉLECTRIQUE [Réf. : 851128]

- Dim. : h 1090 x l 500 mm
- Puissance : 500 W
- Coloris : blanc brillant
- Soufflant non inclus

/ À partir de 388 €

[dont 2 € d'éco-part]

(Réf. : 850257 - Version : Blanc) /

Également disponible : en version

étroite et mixte, avec ou sans

soufflerie

- 3 autres couleurs, de 500 à 2000 W



Coloris blanc brillant / 1750 W / Avec soufflerie



Coloris blanc carat / 1400 W / Avec soufflerie

Format compact :
seulement 34 cm
de largeur

2

Coloris

KÉA

2 RADIATEUR SÈCHE-SERVIETTES

ÉLECTRIQUE [Réf. : 841515]

- Dim. : h 705 x l 340 mm
- Puissance : 1400 W
- Coloris : blanc carat
- Soufflant inclus

/ 541 € [dont 2 € d'éco-part] /

Également disponible : en gris

Radiateurs

RADIATEURS SÈCHE-SERVIETTES

FINIMETAL



+

Équilibre
parfait entre
design et
diffusion de la
chaleur

4

Coloris



HATHA

1 SÈCHE-SERVIETTES EN ACIER ALLURE CARRÉ [Réf. : HAT135050E RAL9016]

• Dim. : h 1334 x l 500 mm • Puissance : 500 W • Coloris : blanc RAL 9016 en standard / 970,90 € [dont 24 € d'éco-part]/

Également disponible : en version eau chaude



Supports
muraux assortis
à la couleur du
radiateur



ELLIPSE

2 SÈCHE-SERVIETTES EAU CHAUDE

[Réf. : EE04149016S0022]

• Dim. : h 1390 x l 390 mm

• Puissance : 449 W

• Coloris : anthracite Grey RAL 7016

/ 898,40 € [dont 24 € d'éco-part]/

Également disponible : en blanc
et noir foncé • 179 x 49 cm

Radiateurs

RADIATEURS SÈCHE-SERVIETTES

zehnder



Disponible en 3 hauteurs et 2 largeurs au choix



CHARLESTON BAR

1 RADIATEUR SÈCHE-SERVIETTES CHAUFFAGE CENTRAL [Réf. : CPV2180-10-9016]

- Dim. : h 1801 x l 498 mm • Puissance : 1244 W
 - Coloris : blanc • Soufflant non inclus
- / 1 021,12 € /



Existe avec option
montage en
séparation de pièce



SUBWAY

2 RADIATEUR SÈCHE-SERVIETTES CHAUFFAGE CENTRAL [Réf. : SUBC-180-060RD63]

- Dim. : h 1837 x l 600 mm • Puissance : 590 W
- Coloris : chromé • Soufflant non inclus

/ 2 738,97 € /

Également disponible : en version électrique et mixte



Radiateurs

RADIATEURS SÈCHE-SERVIETTES

zehnder



+ d'infos



1



RODA SPA AIR

1 RADIATEUR SÈCHE-SERVIETTES ÉLECTRIQUE
[Réf. : ROE-140-050 / IFS] • Dim. : h 1398 x l 500 mm
• Puissance : 750 W • Coloris : beige quartz
• Soufflant inclus / **1500,93 €** [dont 2 € d'éco-part] /
Également disponible : en version chauffage central,
avec ou sans soufflant • en version asymétrique



Existe en faible
largeur pour
les petits espaces



VIRANDO

2 RADIATEUR SÈCHE-SERVIETTES CHAUFFAGE CENTRAL
[Réf. : AB-150-50-05] • Dim. : h 1466 x l 500 mm
• Puissance : 678 W • Coloris : blanc • Soufflant non inclus
/ **276,34 €** /
Également disponible : en version électrique et mixte
• version avec tubes cintrés



2



ACCESSOIRES





ACCESSOIRES DE SALLE DE BAINS À FIXER ET À POSER
ACCESSOIRES CONFORT ET ACCESSIBILITÉ

P.298
P.301

EN PRATIQUE

Les accessoires

Aussi pratiques qu'esthétiques, les accessoires sont les auxiliaires indispensables de la salle de bains, de la vasque à la douche en passant par la baignoire et les toilettes.



OPTER POUR LE 2-EN-1, C'EST MALIN!

Pour optimiser l'espace et apporter du confort, misez sur les accessoires 2-en-1 : étagère intégrant une raclette pour nettoyer les parois de douche, dérouleur de papier toilette avec tablette...



01. LA TOUCHE DÉCO

Dérouleur de papier toilette, porte-serviettes, distributeur de savon liquide... Ils suivent les tendances pour personnaliser la salle de bains et les toilettes : design, zen, rétro, industriel, romantique...



L'ACCESSIBILITÉ *pour tous!*

Pour limiter les risques de chute, aménagez une salle de bains qui favorise l'**autonomie de tous** : seniors, personnes à mobilité réduite, enfants... Il existe des gammes d'accessoires conçues pour assurer **le confort et la sécurité**, tout en apportant **une touche déco**.



02. S'ASSEOIR DANS LA DOUCHE, ENTRE CONFORT ET SÉCURITÉ

Les sièges de douche permettent de se laver sans se fatiguer ni glisser, et offrent :

- une grande résistance à l'eau.
- une ergonomie optimale (larges assises de 45 cm).
- une charge admissible jusqu'à 200 kg.
- une conception qui n'oublie pas le design.



03. SIÈGE DE DOUCHE FIXE OU NOMADE

- **Fixés au mur** (ancrage solide nécessaire) et rabattables, ils libèrent l'espace entre deux utilisations.
- **Simplement amovibles** (un tabouret utilisé ponctuellement), certains modèles intègrent un dossier ou des accoudoirs qui facilitent l'assise et le lever.



Tablette idéale pour poser le téléphone



Idéale pour déposer les effets de douche

6
Coloris

3
Coloris

ADDSTORIS

- 1 **PORTE-PAPIER WC AVEC TABLETTE** [Réf. : 41772670] • Dim. : L 15 x l 8 x h 7,7 cm • Matière : Métal / **85,22 €** [dont 0,01 € d'éco-part] / Également disponible : en 5 finitions Mates et PVD • sans tablette
- 2 **DISTRIBUTEUR DE MOUCHOIRS EN PAPIER** [Réf. : 41774700] • Dim. : L 26,5 x l 14,5 x h 5,5 cm • Matière : Synthétique / **98,54 €** [dont 0,01 € d'éco-part] / Également disponible : en 5 finitions Mates et PVD
- 3 **PORTE-SERVIETTES** [Réf. : 41747340] • Dim. : L 64,8 x h 3,2 x p 7 cm • Matière : Métal / **115,84 €** [dont 0,01 € d'éco-part] / Également disponible : en 5 finitions Mates et PVD • version double, multi-barres...
- 4 **MIROIR GROSSISSANT** [Réf. : 41791990] • Dim. : l 34,4 x h 24,6 cm • Ø : 18,8 cm • Matière : Métal / **221,14 €** [dont 0,01 € d'éco-part] / Également disponible : en 5 finitions Mates et PVD
- 5 **PORTE-BROSSE WC MURAL** [Réf. : 41752000] • Dim. : L 10,5 x l 12 x h 34,1 cm • Matière : Métal et verre / **63,92 €** [dont 0,01 € d'éco-part] / Également disponible : en 5 finitions Mates et PVD
- 6 **RÉSERVE PORTE-PAPIER** [Réf. : 41756000] • Dim. : L 4,8 x l 8,3 x h 14,7 cm • Matière : Métal / **45,28 €** [dont 0,01 € d'éco-part] / Également disponible : en 5 finitions Mates et PVD
- 7 **DISTRIBUTEUR DE SAVON LIQUIDE** [Réf. : 41745140] • Dim. : L 8,1 x l 9,1 x h 15,8 cm • Matière : Métal et verre / **102,53 €** [dont 0,01 € d'éco-part] / Également disponible : en 5 finitions Mates et PVD

XTRASTORIS ORIGINAL

- 8 **NICHE MURALE** [Réf. : 56093670] • Dim. : L 39 x h 39 x p 7,3 cm • Matière : Acier Inox 304 / **402,01 €** [dont 0,01 € d'éco-part] / Également disponible : en Gris Béton et Blanc Mat • plusieurs dimensions

Accessoires

ACCESSOIRES DE SALLE DE BAINS À FIXER ET À POSER



Ideal Standard

CONCA

4
Coloris

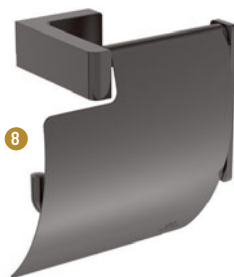

1 PORTE-SAVON MURAL CARRÉ [Réf. : T4508GN]

• Dim. : L 10,5 x p 10,6 cm • Matière : verre et métal
/ 174 € /

Également disponible : en design rond (réf. T4509GN)
• en chrome, or brossé et gris magnétique

2 VERRE À DENTS ET SUPPORT [Réf. : T4505AA]

• Dim. : p 9,5 cm • Matière : verre et métal
/ 108 € /

Également disponible : en design carré (réf. T4504AA) • en gris orage, or brossé et gris magnétique

3 PORTE-BROSSE ET BROSSÉ WC [Réf. : T4495A2]

• Dim. : h 38,3 x p 13,1 cm • Matière : verre et métal
/ 184,92 € /

Également disponible : en design carré (réf. T4494A2)
• en chrome, gris orage et gris magnétique

4 PATÈRE MURALE CARRÉE [Réf. : T4506A5]

• Dim. : L 4,9 x p 7,4 cm • Matière : métal
/ 41,88 € /

Également disponible : en design rond (réf. T4507A5)
• en chrome, gris orage et or brossé

5 PORTE-SERVIETTES DESIGN CARRÉ [Réf. : T4500GN]

• Dim. : L 60 x p 12 cm • Matière : métal
/ 288,72 € /

Également disponible : en design rond (réf. T4501GN) • en chrome, or brossé et gris magnétique

6 PORTE-SERVIETTES DESIGN ROND [Réf. : T4499AA]

• Dim. : L 60 x p 6,4 cm • Matière : métal
/ 117,36 € /

Également disponible : en design carré (réf. T4498AA) • en gris orage, or brossé et gris magnétique

7 PORTE-SERVIETTES ANNEAU ROND [Réf. : T4503A2]

• Dim. : L 21,2 x h 15,6 x p 5,6 cm • Matière : métal
/ 201,12 € /

Également disponible : en design carré (réf. T4502A2) • en chrome, gris orage et gris magnétique

8 PORTE-ROULEAU DE PAPIER TOILETTE

[Réf. : T4496A5] • Dim. : L 11,8 x p 7,4 cm • Matière : métal
/ 205,08 € /

Également disponible : design rond, sans couvercle (réf. T4497A5)
• chrome, gris orage et or brossé

Accessoires

ACCESSOIRES DE SALLE DE BAINS À FIXER ET À POSER

KEUCO



+ Amovible pour un entretien facile

1

Fixation par collage ou perçage

5

Coloris



+ d'infos

ÉDITION 11

1 PORTE-FLAÇONS AVEC RACLETTE

[Réf. : 11159010000]

• Dim. : L 30 x h 8,2 x p 9,5 cm

• Matière : laiton chromé

/ 260,20 € /

Également disponible : en 4 finitions dont 3 PVD

• sans raclette



+ Raclette aimantée

2

Fixation par collage ou perçage



+ Fixation multipoint pour une stabilité parfaite

3

2
Coloris

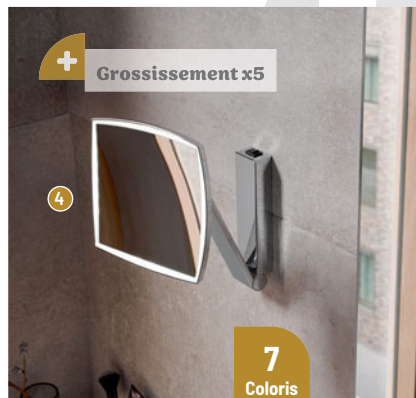

+ Grossissement x5

4

7
Coloris

ÉDITION 90

2 PORTE-FLAÇONS AVEC RACLETTE

[Réf. : 19059010000] • Dim. : L 40 x p 11 cm

• Matière : laiton chromé / 252,80 € /

Également disponible : sans raclette

ÉLÉGANCE

3 PORTE-FLAÇONS D'ANGLE

[Réf. : 11657010000] • Dim. : p 7 cm

• Matière : laiton chromé / 134,20 € /

Également disponible : en finition chromée / anthracite • en version droite

ILOOK_MOVE

4 MIROIR GROSSISSANT

[Réf. : 17613019004] • Dim. : l 20 cm

• Matière : laiton chromé et miroir cristal

/ 865,60 € /

Également disponible : en version non lumineuse • dans différentes finitions



+ Peut être tourné dans tous les sens

3
Coloris



+ Comprend une patère intégrée sur le côté

6

2
Coloris

Fixation par collage ou perçage



+ Raclette intégrée et invisible

7

2
Coloris

Fixation par collage ou perçage

PLAN

5 MIROIR GROSSISSANT

[Réf. : 17649010002] • Ø : 19 cm

• Matière : laiton / 391,20 € /

Également disponible : en finition laquée noir mat et aluminium

UNIVERSEL

6 PORTE-FLAÇONS [Réf. : 24952370000]

• Dim. : L 32 x h 9 x p 12 cm

• Matière : aluminium thermolaqué

/ 137,80 € /

Également disponible : en finition blanche • en version ajourée et en version sur-mesure

REVA

7 TABLETTE DE DOUCHE AVEC RACLETTE [Réf. : 12859370000]

• Dim. : L 35 x h 1,6 x p 11,6 cm

• Matière : aluminium / 187,50 € /

Également disponible : en finition laquée blanche • en version sans raclette

BE-LINE®

3

Coloris

Testée à plus de 200 kg



+ d'infos

1 BARRE DE MAINTIEN DROITE [Réf. : 511903C]

- Dim. : L 30 x p 7,1 cm • Ø : 3,5 cm
- Matière : aluminium, finition anthracite métallisé
- Capacité de charge : 135 kg / **90,40 €** /
- Également disponible : en différentes dimensions : de 300 à 900 mm • en blanc mat (réf. 511903W) ou en noir mat (réf. 511903BK)



Position de la remontée verticale ajustable

2

2 BARRE DE DOUCHE EN T AVEC REMONTÉE VERTICALE COULISSANTE [Réf. : 511944W]

- Dim. : L 61,5 x h 118,5 x p 7,3 cm
- Ø : 3,5 cm • Matière : aluminium, finition blanc mat
- Capacité de charge : 135 kg / **277,57 €** /
- Également disponible : en anthracite métallisé (réf. 511944C) • en noir mat (réf. 511944BK)



Interchangeable avec une tablette

3

3 SIÈGE DE DOUCHE RABATTABLE AVEC PIED [Réf. : 511930C]

- Dim. : h 48 x p 44,3 cm
- Matière : polymère haute résistance, finition du pied anthracite métallisé
- Capacité de charge : 135 kg / **346,07 €** /
- Également disponible : en version sans pied (réf. 511920C) • blanc mat, anthracite métallisé ou noir mat



CUISINE





ÉVIERS DE SYNTHÈSE
ÉVIERS INOX
ÉVIERS CÉRAMIQUE
ROBINETTERIE

P.306
P.309
P.310
P.311

EN PRATIQUE

La cuisine

Point névralgique de la cuisine, l'évier doit être facile d'usage et d'entretien. Il gagne à être équipé d'accessoires et de fonctions supplémentaires couplées au robinet.

LA BONNE IDÉE !

Le vidage peut être actionné manuellement (en mettant les mains dans l'eau) ou à l'aide d'un bouton situé sur l'avant de l'évier, donc plus accessible.



01. LE ROBINET QU'IL ME FAUT

MITIGEUR OU MÉLANGEUR



Le premier privilégie la fonctionnalité, le second l'esthétique

DOUCHETTE EXTRACTIBLE



Allonge le rayon d'action de la robinetterie et peut offrir plusieurs jets

BEC RABATTABLE



Pour une installation devant une fenêtre sans condamner son ouverture

4 MATÉRIAUX POUR L'ÉVIER

- **L'inox**
Insensible à la corrosion en qualité 10/18. Il doit mesurer 0,8 mm d'épaisseur pour avoir de la tenue et supporter le poids de la robinetterie.
- **Les résines**
Plus la charge minérale (granit ou quartz) est importante, plus elles résistent à la chaleur, aux UV, aux éraflures...
- **La céramique**
Facile à entretenir, elle offre de nombreux coloris stables dans le temps et évolue vers plus de design et de résistance.
- **Le SMC**
Matériau de synthèse plus économique.



JE PENSE À choisir un siphon gain de place qui n'encombrera pas le dessous de mon évier !

02. ÉVIERS : 4 POSES, 4 STYLES !



ENCASTREMENT
PAR RECOUVREMENT



ENCASTREMENT
SOUS PLAN



MONTAGE
À FLEUR DE PLAN



À POSER



Malin!

Certains mitigeurs peuvent être commandés grâce à un bouton situé sur la tête du robinet ou activé avec le pied. Pratique quand on a les mains sales !

2
Coloris

+ Hygiène
garantie

WEMBLEY

1 ÉVIER RÉVERSIBLE 2 BACS + 1 ÉGOUTTOIR
[Réf. : EVC8921 236] • Dim. : L 116 x l 51 x Ép 0.2 cm
• Matière : Cristadur • Profondeur de cuve : 20 cm
/ À partir de **649,20 €** (Réf. : EVC8901 106 -
Version : 1 bac) /
Également disponible : en versions 1 bac, 1 grand
bac, 2 bacs • en coloris Polaris (blanc)



3
Coloris

Nettoyage facile

MONO

2 ÉVIER RÉVERSIBLE 1 GRAND BAC + 1 ÉGOUTTOIR
[Réf. : EVC19011 068] • Dim. : L 100 x l 51 x Ép 0.2 cm
• Matière : Cristadur • Profondeur de cuve : 19.5 cm
/ À partir de **535,20 €** (Réf. : EVC1901P 106 - Version :
1 grand bac + 1 petit égouttoir) /
Également disponible : 1 grand bac + 1 petit égouttoir,
1 bac, 2 bacs • en coloris Polaris (blanc) et Puro (noir)

3
Coloris

+ Haute résistance aux
UV et températures

TREISE

3 ÉVIER RÉVERSIBLE 1 GRAND BAC + 1 ÉGOUTTOIR
[Réf. : EV296VEAP 009] • Dim. : L 100 x l 500 x Ép 0.2 cm
• Matière : Naturalité • Profondeur de cuve : 18.5 cm
/ À partir de **254,40 €** (Réf. : EV295VEAP 006 - Version :
1 bac + 1 égouttoir blanc) /
Également disponible : 1 bac, 1 bac et 1 vide-sauce, 2 bacs
• en coloris blanc et Béton taupe



4
Coloris

*Haute résistance
aux rayures*

BERLIN

4 ÉVIER RÉVERSIBLE 2 BACS + 1 ÉGOUTTOIR
[Réf. : EV26011 116] • Dim. : L 116 x l 500 x Ép 0.2 cm
• Matière : Cristalite • Profondeur de cuve : 19 cm
/ À partir de **418,80 €** (Réf. : EV2601 022 - Version : 1 bac
+ 1 égouttoir Croma) /
Également disponible : 1 bac, 1 grand bac, 1,5 bacs
• Coloris Nera, Croma, Moonstone



Cuisine

ÉVIERS DE SYNTHÈSE

FRANKE



+ Plage de robinetterie déportée

Finition : Onyx

FRAMES

- 1 ÉVIER 1 CUVE [Réf. : 881975]
- Dim. : L 87.7 x l 49.5 x Ép 0.6 cm
 - Matière : Fragrانيت+
 - Profondeur de cuve : 19.5 cm / 769 € / Également disponible : en blanc artic, café crème, oyster, platinum, stone ou noir mat

Vidage gain de place

ANTEA

- 2 ÉVIER 1 CUVE [Réf. : 251044]
- Dim. : L 86 x l 50 x Ép 0.8 cm
 - Matière : Fragrانيت+
 - Profondeur de cuve : 21 cm / 429 € / Également disponible : en blanc artic, café crème, oyster, platinum ou stone
 - version 1 grand bac, 1 bac et demi et 2 bacs



Finition : Onyx



Design, durabilité et hygiène

MARIS

- 3 CUVE À ENCASTRER [Réf. : 152326]
- Dim. : L 54 x l 50 x Ép 0.6 cm
 - Matière : Fragrانيت
 - Profondeur de cuve : 20 cm / 559 € / Également disponible : blanc, café, platinum, stone, noir mat et onyx
 - L 39 cm, L 73 cm et 2 cuves

Cuisine

ÉVIERS DE SYNTHÈSE

FRANKE



FRESNO

1 ÉVIER 1 CUVE [Réf. : 481915]

- Dim. : L 86 x l 46 x Ép 0.6 cm
- Matière : Fragranit+
- Profondeur de cuve : 19.5 cm / **829 €** /
Également disponible : en blanc artic, café crème, oyster, platinum, stone ou noir mat



KUBUS 2.0

2 ÉVIER 1 CUVE [Réf. : 467643]

- Dim. : L 76 x l 46 x Ép 0.6 cm
- Matière : Fragranit+
- Profondeur de cuve : 20 cm / **669 €** /
Également disponible : en blanc artic, café crème, oyster, platinum, stone ou noir mat



MARIS SOUS PLAN

3 CUVE SOUS PLAN ONYX [Réf. : 282344]

- Dim. : L 52 x l 43 x Ép 0.6 cm
- Matière : Fragranit
- Profondeur de cuve : 25 cm / **529 €** /
Également disponible : en blanc, café, platinum, noir mat
- en L 37 cm, L 72 cm et 2 cuves

Cuisine

ÉVIERS INOX

FRANKE



Set d'accessoires
inclus



BOX CENTER

1 ÉVIER BWX220-54-27

[Réf. : 660792]

- Dim. : L 86 x l 51 x Ép 0.1 cm
- Profondeur de cuve : 20.4 cm
- Aspect : inox lisse / 1879 € /



Trop-plein discret

MARIS INOX

2 ÉVIER MRX210-50 [Réf. : 661133]

- Dim. : L 50 x l 51 x Ép 0.1 cm • Profondeur de cuve : 18 cm • Aspect : inox lisse / 629 € /

Également disponible : mRX210-40 (L 40 cm) • mRX210-70 (L 70 cm)



+
Anti-traces,
anti-rayures

Finition : Reflet d'or

BOX MASTER PEACE

3 CUVE INOX [Réf. : 199086]

- Dim. : L 50 x l 50 x Ép 0.1 cm • Profondeur de cuve : 25 cm
- Aspect : lisse / 1539 € /

Également disponible : en cuivre et anthracite



CUVE BOX

4 CUVE INOX SOUS PLAN [Réf. : 955652]

- Dim. : L 40 x l 45 x Ép 0.1 cm • Profondeur de cuve : 25 cm
- Aspect : lisse / 529 € /



BYBLOS

1 ÉVIER À ENCASTRER, 2 CUVES

[Réf. : 00658000063]

- Dim. : L 100 x I 53 x Ép 22 cm
- Matière : grès
- Profondeur de cuve : 20 cm

/ 724,57 € /

Également disponible : en blanc

• en L 116 x I 53 et L 90 x I 53 cm

VALLAURIS

2 ÉVIER À ENCASTRER, 1 CUVE

[Réf. : 00681000000]

- Dim. : L 92 x I 50,5 x Ép 20 cm
- Matière : grès
- Profondeur de cuve : 18 cm

/ 398,88 € /

Également disponible : en L 112 x I 50 cm



ROMANS

3 ÉVIER À POSER [Réf. : 00690000000]

- Dim. : L 60 x I 120 x Ép 19,5 cm
- Matière : grès
- Profondeur de cuve : 17,5 cm

/ 338,39 € /

Également disponible : en blanc

• en L 140 x I 60 cm

PUBLICA

4 TIMBRE D'OFFICE AVEC 2 CUVES

[Réf. : 350490000]

- Dim. : L 90 x I 56 x Ép 25 cm
- Matière : grès
- Profondeur de cuve : 23 cm

/ 1107,42 € /





VITAL SEMI-PRO

1 MITIGEUR À DOUCHETTE DOUBLE JET

[Réf. : 865586]

- Hauteur sous bec : 26 cm
- Longueur du bec : 23.5 cm
- Avec douche / 1 129 € / Également disponible : en noir mat
- en version mitigeur à bec



Traitement PVD

EOS NEO

2 MITIGEUR PVD À BEC

[Réf. : 230543]

- Hauteur sous bec : 7.5 cm
- Longueur du bec : 4.7 cm
- Sans douche / 529 € / Également disponible : en cuivre, anthracite, inox • avec douche



ATLAS NEO

3 MITIGEUR À DOUCHETTE MONOJET [Réf. : 552646]

- Hauteur sous bec : 27 cm • Longueur du bec : 22.5 cm
- Avec douche / 619 € / Également disponible : en version mitigeur à bec • tout inox



ICON

4 MITIGEUR DOUCHETTE NOIR MAT [Réf. : 886406]

- Hauteur sous bec : 8 cm • Longueur du bec : 5.8 cm
- Avec douche / 699 € /

Cuisine

ROBINETTERIE



Bec orientable



CONCETTO SEMI-PRO

- 1 MITIGEUR D'ÉVIER MONOCOMMANDE
[Réf. : 31491000] • Hauteur sous bec : 20 cm
• Longueur du bec : 23.5 cm • Sans douchette / 565,20 € /
Également disponible : en version acier mat (réf. 31491DC0)



Une eau plate, à fines bulles ou pétillante

GROHE BLUE HOME

- 2 MITIGEUR ÉVIER AVEC SYSTÈME DE FILTRATION DE L'EAU
[Réf. : 31454DC1] • Hauteur sous bec : 33.4 cm
• Longueur du bec : 22.1 cm • Sans douchette / 2 536,80 € /



Une eau filtrée directement au robinet

GROHE BLUE PURE

- 3 MITIGEUR ÉVIER AVEC FONCTION DE FILTRATION DE L'EAU
[Réf. : 30581000] • Hauteur sous bec : 28.2 cm
• Longueur du bec : 22.3 cm • Sans douchette / 486 € /



Esthétique et fonctionnel

K7

- 4 MITIGEUR MONOCOMMANDE ÉVIER
[Réf. : 31379000] • Hauteur sous bec : 15 cm
• Longueur du bec : 53.9 cm • Avec douchette / 962,40 € /

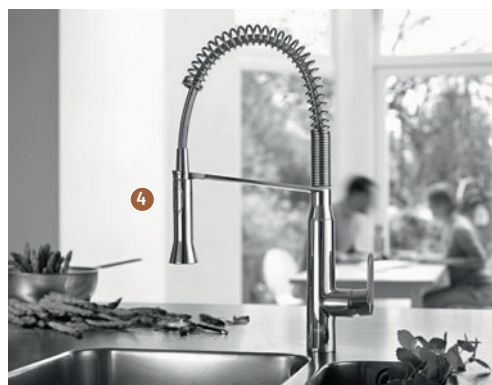



+ d'infos



ESSENCE SMARTCONTROL

1 MITIGEUR ÉVIER [Réf. : 31615000]

• Hauteur sous bec : 31.4 cm • Longueur du bec : 19.9 cm • Avec douchette / 662,40 € /



Protégé contre les retours d'eau

2

ESSENCE

2 MITIGEUR D'ÉVIER MONOCOMMANDE

[Réf. : 30270000] • Hauteur sous bec : 31.5 cm

• Longueur du bec : 20 cm • Avec douchette / 453,60 € /

Ouverture eau froide au centre



3

EUROSMART COSMOPOLITAN

3 MITIGEUR D'ÉVIER MONOCOMMANDE [Réf. : 30199000]

• Hauteur sous bec : 14.4 cm
• Longueur du bec : 22.1 cm
• Sans douchette / 168 € /



4

EUROSMART COSMOPOLITAN

4 MITIGEUR MONOCOMMANDE ÉVIER [Réf. : 32845002]

• Hauteur sous bec : 22.5 cm
• Longueur du bec : 35.4 cm
• Sans douchette / 219,60 € /



+ d'infos

EUROSMART



+ Monotrou sur plage

1 MITIGEUR D'ÉVIER MONOCOMMANDE [Réf. : 32221003] • Hauteur sous bec : 14.6 cm • Longueur du bec : 22.7 cm • Sans douchette / 147,60 € /

Ouverture eau froide au centre



2 MITIGEUR D'ÉVIER MONOCOMMANDE [Réf. : 30355001] • Hauteur sous bec : 13.9 cm • Longueur du bec : 22.7 cm • Avec douchette / 218,40 € /

GROHE BAUFLOW



3

Monotrou sur plage

3 MITIGEUR D'ÉVIER MONOCOMMANDE [Réf. : 31688000] • Hauteur sous bec : 13.2 cm • Longueur du bec : 22.2 cm • Sans douchette / 108,65 € /



4

+ Monotrou sur plage

4 MITIGEUR D'ÉVIER MONOCOMMANDE [Réf. : 31538001] • Hauteur sous bec : 20.7 cm • Longueur du bec : 22.3 cm • Sans douchette / 114,69 € /



+ Mousseur QuickClean anticalcaire



FOCUS M41 160

1 MITIGEUR DE CUISINE 1 JET C3 (2 VITESSES), FINITION CHROMÉE [Réf. : 31816000]

- Hauteur sous bec : 15,5 cm • Longueur du bec : 22 cm
- Sans douchette / 176,11 € [dont 0,01 € d'éco-part] / Également disponible : en aspect Acier Inox
- version haute 240 avec douchette et 2 jets

Design minimaliste et tendance



ZESIS M33 150

2 MITIGEUR DE CUISINE 2 JETS, FINITION CHROMÉE

- [Réf. : 74800000]
- Hauteur sous bec : 14,6 cm • Longueur du bec : 23,5 cm
 - Avec douchette / 219,70 € [dont 0,01 € d'éco-part] / Également disponible : en Noir Mat et Aspect Acier Inox



+ Design minimaliste et tendance



FOCUS M41 240

3 MITIGEUR DE CUISINE 2 JETS, FINITION CHROMÉE

- [Réf. : 31815000]
- Hauteur sous bec : 22,5 cm • Longueur du bec : 23,5 cm
 - Avec douchette / 374,89 € [dont 0,01 € d'éco-part] / Également disponible : en Noir Mat et Aspect Acier Inox



TALIS M54 210

4 MITIGEUR DE CUISINE 2 JETS, FINITION CHROMÉE

- [Réf. : 72800000]
- Hauteur sous bec : 21 cm • Longueur du bec : 23,6 cm
 - Avec douchette / 462,04 € [dont 0,01 € d'éco-part] / Également disponible : en Noir Mat et Aspect Acier Inox



+ Design moderne et élancé

CERALOOK



*Douchette
extractible
2 jets (pluie
et brume)*



1 MITIGEUR ÉVIER SEMI-PROFESSIONNEL
[Réf. : BC302AA]
• Hauteur sous bec : 20.2 cm
• Longueur du bec : 21.5 cm
• Avec douchette
/ 494,40 € /
Également disponible : en acier brossé (GN)

2 MITIGEUR ÉVIER BEC L, AVEC DOUCHETTE
[Réf. : BC178AA] • Hauteur sous bec : 32.2 cm
• Longueur du bec : 22.5 cm • Avec douchette
/ 342 € /
Également disponible : en acier brossé (GN)



GUSTO



3 MITIGEUR ÉVIER COL DE CYGNE, TUBE ROND [Réf. : BD408A5]
• Hauteur sous bec : 22 cm
• Longueur du bec : 26 cm • Sans douchette
/ 438 € /



4 MITIGEUR ÉVIER COL DE CYGNE, TUBE CARRÉ [Réf. : BD411GN]
• Hauteur sous bec : 30 cm • Longueur du bec : 23.3 cm
• Sans douchette
/ 438 € /
Également disponible : en 5 coloris

PRESTO CHEF



Adapté pour les
petits espaces :
gain de place



1



Modèle spécial
bar - Intégration
esthétique sans
dépasser du comptoir



2



Produit résistant
à un usage intensif



3



Produit résistant
à un usage intensif



4

1 MINI-COLONNE MÉLANGEUR SUR PLAGES [Réf. : 70830] • Hauteur sous bec : 22.5 cm • Longueur du bec : 25 cm
• Avec douchette / 687,97 € /

2 MITIGEUR MONOCOMMANDE SUR PLAGES AVEC BEC PAR-DESSUS [Réf. : 70832] • Hauteur sous bec : 14.6 cm
• Longueur du bec : 25 cm • Sans douchette / 330,23 € /

3 MÉLANGEUR [Réf. : 70808] • Hauteur sous bec : 29.6 cm • Longueur du bec : 25 cm
• Sans douchette / 343,98 € /

4 MÉLANGEUR [Réf. : 70802] • Hauteur sous bec : 25.1 cm • Longueur du bec : 25 cm
• Sans douchette / 316,48 € /

INDEX

AQUARINE

● MEUBLES ET VASQUES

Meubles

ARCHITECT	44
ALLURE	45
PANDOR	46

Armoires de toilette et miroirs

XENA	89
MELODIA	89
MELODI	90
LEKNA	90
BOREAL	90
LUNAS	90

● DOUCHE

Receveurs

VOLANO	96
KONTAKT	96

● BAIN ET BIEN-ÊTRE

Baignoires

CANDELA	142
ARCADA	142
AGATA	143
MYVA	143
MAESTRO	144
ATOLIA	145
KAMBIA	146

Balnéothérapie

BAIGNOIRE MAESTRO ET SYSTÈME SPANÉO	159
BAIGNOIRE VENTO CONFORT ET SYSTÈME GOLD+	160
BAIGNOIRE YMEA ET SYSTÈME PRÉFÉRENCE	160

● ESPACE TOILETTES

Lave-mains

CAMDEM PACK	263
RAVEN	263
VIGO	263
ANGO	263

AQUATOP

● CUISINE

Éviers de synthèse

WEMBLEY	306
MONO	306
TREVISE	306
BERLIN	306

ATLANTIC SFDT

● RADIATEURS

Radiateurs décoratifs

IRISIUM	280
DIVALI	281
VERALI	281
ONIRIS	282
GALAPAGOS	282
AGILIA	283
NIRVANA NEO	283
SOKIO	284
ACCESSIO	284

Radiateurs sèche-serviettes

SENSIUM	286
SERENIS PREMIUM	287
SERENIS	287
ADÉLIS	288
ADELIS ETROIT	288
DORIS	289
KÉA	289

AXOR

● ROBINETTERIE

Mitigeurs et mélangeurs

AXOR ONE SELECT	172
AXOR STARCK	172
AXOR CITTERIO E	172

AXOR CITTERIO	172
AXOR MONTREUX	172
AXOR MYEDITION	172

AZURLIGN

● MEUBLES ET VASQUES

Meubles

ÉLOGE	47
AUDACIEUX	47
NIVO	48
CARAT	48

BATHCO

● MEUBLES ET VASQUES

Vasques, lavabos et bidets

DINAN 50	81
CIRCUS	81
BENALMADENA	81
VIENA NEW	81

CRISTINA

● ROBINETTERIE

Mitigeurs et mélangeurs

EAST SIDE	173
FRACTAL	173
CROSS ROAD	174
TABULA	174
FOIL	175
PROFILO	175

Kits de douche

THETA CONFORT	205
THETA BLACKMAT	205
THERMO UP	205

Robinetterie encastree

PACK THERMO TWIST	223
PACK THERMO TWIST	223

DECOTEC

● MEUBLES ET VASQUES

Meubles

WOODY	49
BENTO	50
BEL AMI	50
ILLUSION	51
JOLIE MÔME	51

Armoires de toilette et miroirs

DIVIN +	91
DIVINE	91
BELLA	91
LES INSÉPARABLES	91

● ESPACE TOILETTES

Lave-mains

CÔNE	264
ESQUISSE ATELIER L80	264
LULU	264
ULYSSE	264

DELABIE

● MEUBLES ET VASQUES

Vasques, lavabos et bidets

ALGUI	82
QUADRA	82
AQUEDUTO	82
UNITO	82

● DOUCHE

Vidages et siphons

SIPHON DE SOL À HAUTEUR RÉGLABLE	107
SIPHON DE SOL À HAUTEUR RÉGLABLE	107

● ROBINETTERIE

Mitigeurs et mélangeurs

MITIGEURS MÉCANIQUES	176
----------------------------	-----

INDEX

Thermostatiques	
SECURITHERM.....	200

Robinetterie électronique	
TEMPOMATIC MIX 4.....	232
TEMPOMATIC 5.....	232
BINOPTIC MIX.....	232
BLACK BINOPTIC MIX.....	232

● ACCESSOIRES

Accessoires confort et accessibilité	
BE-LINE®.....	301

DELPHA

● MEUBLES ET VASQUES

Meubles	
UNIQUE - ARCHI.....	52
UNIQUE - ARCHI.....	52
DELPHY - GRAPHIC.....	53
DELPHY - GRAPHIC EXTRA.....	53
UNIQUE - ONLY.....	54
UNIQUE - ONLY.....	54
UNIQUE - INTENSE.....	55
UNIQUE - VELOURS.....	55
DELPHY - INTUITIVE.....	56
DELPHY - INTUITIVE.....	56
DELPHY - EVOLUTION.....	57
DELPHY - EVOLUTION.....	57
DELPHY - OPTIMISE.....	58
DELPHY - OPTIMISE.....	58
DELPHY - INSPIRATION.....	59
DELPHY - INSPIRATION.....	59

FINIMETAL

● RADIATEURS

Radiateurs sèche-serviettes	
HATHA.....	290
ELLIPSE.....	290

FRANKE

● CUISINE

Éviers de synthèse	
FRAMES.....	307
ANTEA.....	307
MARIS.....	307
FRESNO.....	308
KUBUS 2.0.....	308
MARIS SOUS PLAN.....	308

Éviers inox	
BOX CENTER.....	309
MARIS INOX.....	309
CUVE BOX.....	309
BOX MASTER PEACE.....	309

Robinetterie	
VITAL SEMI-PRO.....	311
ATLAS NEO.....	311
EOS NEO.....	311
ICON.....	311

GEBERIT

● COLLECTIONS

Collections	
GEBERIT ONE.....	24
ICON.....	26
RENOVA PLAN.....	28

● MEUBLES ET VASQUES

Meubles	
ICON.....	60
VARIFORM.....	61
RENOVA PLAN.....	62
SMYLE.....	63
ONE.....	64

Vasques, lavabos et bidets	
ONE.....	83
XENO?.....	83

ICON.....	83
SMYLE.....	84
RENOVA PLAN.....	84
RENOVA COMPACT.....	84

● DOUCHE

Receveurs	
MELUA.....	97
OLONA.....	97
RENOVA.....	98

Receveurs à carreler	
DUOFIX.....	105
DUOFIX.....	105
CLEANLINE 50.....	105

● BAIN ET BIEN-ÊTRE

Baignoires	
RENOVA PLAN.....	147
TAWA.....	147

● ESPACE TOILETTES

WC à poser / WC suspendus	
ICON SQUARE.....	240
ICON.....	240
RENOVA COMPACT MULTI.....	240
SMYLE.....	240
ONE.....	241
ONE.....	241
ICON.....	241
LINEO.....	242
ACANTO.....	242
SMYLE SQUARE.....	242
RENOVA PLAN.....	242
HABILLAGE LINEO.....	242
RENOVA.....	243

Bâti-supports, habillages et plaques	
DUOFIX SIGMA.....	252
DUOFIX SIGMA.....	252
DUOFIX OMEGA.....	252
SIGMA20.....	253
SIGMA21.....	253
SIGMA50.....	253
SIGMA80.....	253

WC lavants	
AQUACLEAN MAÏRA COMFORT.....	258
AQUACLEAN SELA.....	258
AQUACLEAN TUMA COMFORT.....	258
AQUACLEAN TUMA COMFORT.....	258

Lave-mains	
SMYLE.....	265
RENOVA COMPACT.....	265
XENO?.....	265
ICON LIGHT.....	265

● CUISINE

Éviers céramique	
BYBLOS.....	310
VALLAURIS.....	310
ROMANS.....	310
PUBLICA.....	310

GROHE

● ROBINETTERIE

Mitigeurs et mélangeurs	
ATRIO.....	177
ALLURE.....	177
ESSENCE.....	178
LINEARE.....	179
PLUS.....	179
EURODISC COSMOPOLITAN.....	180
EUROCUBE.....	180
CONCETTO.....	181
EUROSTYLE COSMOPOLITAN.....	181
EUROSTYLE SOLID.....	182
EUROSMART COSMOPOLITAN.....	182
EUROSMART.....	183

INDEX

Thermostatiques

GROHTHERM SMARTCONTROL.....	201
GROHTHERM 2000.....	201
GROHTHERM 800 COSMOPOLITAN.....	201
GROHTHERM 1000.....	201
GROHTHERM 1000 PERFORMANCE.....	201
GROHTHERM 800.....	201

Kits de douche

RAINSHOWER SMARTACTIVE 130.....	206
RAINSHOWER SMARTACTIVE 130 CUBE.....	206
EUPHORIA 110.....	206
TEMPESTA 100.....	206

Colonnes de douche

EUPHORIA SYSTEM 310.....	212
TEMPESTA COSMOPOLITAN SYSTEM 210.....	212
EUPHORIA SMARTCONTROL SYSTEM 310.....	213
EUPHORIA SYSTEM 260.....	214
TEMPESTA COSMOPOLITAN SYSTEM 250.....	214

Robinetterie encastrée

GROHTHERM SMARTCONTROL.....	224
GROHTHERM.....	224

Robinetterie électronique

ESSENCE E.....	233
BAU COSMO E.....	233
EUROSMART COSMOPOLITAN E.....	233
EUROSMART.....	233

● ESPACE TOILETTES

WC à poser / WC suspendus

BAU CERAMIC.....	244
BAU CERAMIC.....	244
BAUEDGE CERAMIC.....	244
EURO CERAMIC.....	244

Bâti-supports, habillages et plaques

RAPID SL.....	254
SKATE COSMOPOLITAN.....	254
SKATE COSMOPOLITAN S.....	254
RAPID SLX.....	254

WC lavants

DOUCHETTE INTIME.....	259
SENSIA ARENA.....	259
BAU CERAMIC.....	259
RAINSHOWER AQUA.....	259

● CUISINE

Robinetterie

CONCETTO SEMI-PRO.....	312
GROHE BLUE HOME.....	312
GROHE BLUE PURE.....	312
K7.....	312
ESSENCE.....	313
EUROSMART COSMOPOLITAN.....	313
ESSENCE SMARTCONTROL.....	313
EUROSMART COSMOPOLITAN.....	313
EUROSMART.....	314
GROHE BAUFLOW.....	314

HANSGRÖHE

● DOUCHE

Vidages et siphons

RAINRAIN FLEX.....	108
RAINRAIN MATCH.....	108
RAINRAIN ROCK.....	108

● ROBINETTERIE

Mitigeurs et mélangeurs

VERNIS BLEND 100 COOLSTART.....	184
LOGIS FINE 110 COOLSTART.....	184
VERNIS SHAPE 100 COOLSTART.....	184
REBRIS S 110 COOLSTART.....	184
FOCUS 100 CH3 COOLSTART.....	184
METRIS 110.....	184
VIVENIS 110.....	185
VIVENIS 210 BEC HAUT.....	185
FINORIS 110 COOLSTART, BONDE PUSH-OPEN.....	185
FINORIS 230 AVEC DOUCHETTE EXTRACTIBLE 2 JETS.....	185
TALIS E 110 CH3 COOLSTART.....	185

METROPOL 110, BONDE PUSH-OPEN.....	185
VERNIS BLEND 100 COOLSTART.....	186
VERNIS SHAPE 100 COOLSTART.....	186
REBRIS S 110 COOLSTART.....	186
VIVENIS 110.....	186
FINORIS 110 COOLSTART BONDE PUSH-OPEN.....	186
TALIS E 110 CH3 COOLSTART.....	186

Thermostatiques

ECOSTAT 1001 CL.....	202
ECOSTAT 1001 CL.....	202
ECOSTAT COMFORT.....	202
ECOSTAT COMFORT.....	202
SHOWERTABLET SELECT 400.....	202
SHOWERTABLET SELECT 400.....	202

Kits de douche

CROMETTA VARIO UNICA' CROMA 65 CM.....	207
PULSIFY SELECT S 105 RELAXATION.....	207
PULSIFY SELECT S 105 RELAXATION.....	207
RAINANCE SELECT S 120 POWDERRAIN UNICA'S PURO 65.....	207

Colonnes de douche

VERNIS BLEND 240.....	215
VERNIS SHAPE 240.....	215
RAINANCE SELECT 240 POWDERRAIN.....	215
CROMETTA S 240.....	216
CROMETTA E 240.....	216
TOP 280.....	216
PULSIFY S 260, 1JET.....	217
PULSIFY S, 2 JETS.....	217
PULSIFY S, 2 JETS.....	217

Robinetterie encastrée

CROMETTA E 240 / ECOSTAT SQUARE.....	225
PULSIFY 260 ECOSMART / SHOWERSELECT.....	225
RAINANCE E 300 / SHOWERSELECT E.....	226
RAINANCE AIR 400 / SHOWERSELECT PORTER E.....	226

● ACCESSOIRES

Accessoires de salle de bains à fixer et à poser

ADDSTORIS.....	298
ADDSTORIS.....	298
ADDSTORIS.....	298
ADDSTORIS.....	298
ADDSTORIS.....	298
ADDSTORIS.....	298
ADDSTORIS.....	298
ADDSTORIS.....	298
XTRASTORIS ORIGINAL.....	298

● CUISINE

Robinetterie

FOCUS M41 160.....	315
ZESIS M33 150.....	315
FOCUS M41 240.....	315
TALIS M54 210.....	315

HORUS

● ROBINETTERIE

Mitigeurs et mélangeurs

JULIA.....	187
ASCOTT.....	187
ZÉPHYR.....	187
NOUVELLE VAGUE.....	188
MINOE.....	188
NAJA.....	188

IDEAL STANDARD

● COLLECTIONS

Collections

ATELIER COLLECTIONS.....	30
--------------------------	----

● MEUBLES ET VASQUES

Meubles

CONCA.....	65
ILLIFE S.....	66
ILLIFE B.....	67

Vasques, lavabos et bidets

CONCA.....	85
IPALYSS.....	85

INDEX

EXTRA.....	85
STRADA II.....	85

● BAIN ET BIEN-ÊTRE

Baignoires	
AROUND.....	148
LINDA X.....	148
DEA.....	149
I.LIFE.....	149

● ROBINETTERIE

Mitigeurs et mélangeurs	
CONCA.....	189
JOY.....	189
CONNECT AIR.....	190
EXTRA.....	190
JOY NEO.....	191
CERAPLAN.....	191

Thermostatiques	
CERATHERM T125.....	203
CERATHERM T100.....	203
CERATHERM 50.....	203
CERATHERM T25.....	203

Kits de douche	
IDEALRAIN EVOJET.....	208
IDEALRAIN EVO.....	208

Robinetterie encastrée	
CERATHERM C100.....	227
CERATHERM T100.....	228

● ESPACE TOILETTES

WC à poser / WC suspendus	
BLEND.....	245
CONNECT AIR.....	246
I.LIFE B.....	246

Bâti-supports, habillages et plaques	
PROSYS 120.....	255
OLEAS M2.....	255
ALTES.....	255

Lave-mains	
CONCA.....	266
EXTRA.....	266
STRADA II.....	266
I.LIFE S.....	266

● ACCESSOIRES

Accessoires de salle de bains à fixer et à poser	
CONCA.....	299

● CUISINE

Robinetterie	
CERALOOK.....	316
GUSTO.....	316

KEUCO

● MEUBLES ET VASQUES

Meubles	
PLAN + ROYAL LUMOS.....	68
STAGELINE + ROYAL MODULAR 2.0.....	68

● ROBINETTERIE

Mitigeurs et mélangeurs	
IXMO.....	192
PLAN BLUE.....	192
IXMO SOFT.....	192
IXMO FLAT.....	192

● ACCESSOIRES

Accessoires de salle de bains à fixer et à poser	
ÉDITION 11.....	300
ÉLÉGANCE.....	300
ÉDITION 90.....	300
UNIVERSEL.....	300
ILOOK_MOVE.....	300
REVA.....	300
REVA.....	300
PLAN.....	300

KINEDO

● DOUCHE

Receveurs	
KINELINE.....	99
KINEROCK EVO.....	100
KINEMOON.....	100
KINESURF DÉCOUPABLE.....	101
KINESURF.....	101

Panneaux d'habillage	
KINEWALL DESIGN.....	110

Portes et parois	
SMART DESIGN SOLO FACTORY.....	114
SMART DESIGN SOLO.....	114
SUPRA SOLO.....	114
EKINOX.....	115
SMART DESIGN SANS SEUIL.....	116
SMART DESIGN EXTENSIBLE.....	117
SMART EXPRESS.....	118
KINESTYLE SOLO.....	119
EKINOX DUO.....	119
EKINOX SOLO.....	119

Cabines intégrales et hydromassantes	
EDEN.....	131
KINEPRIME GLASS.....	131

Cabines en remplacement de baignoire	
KINEMAGIC SÉRÉNITÉ+.....	135
KINEMAGIC SÉRÉNITÉ.....	135

● BAIN ET BIEN-ÊTRE

Baignoires	
DUO.....	150

Pare-bains	
SMART DESIGN LYRA.....	157
SMART DESIGN ORION.....	157

Balnéothérapie	
BOSSANOVA SILENCE & AIR.....	161
OTEA STAR MIXTE DIGIT.....	161
ROMANZA VITALITÉ.....	162
ZUMBA SENSATION AIR POOL.....	162
MALOYA OXYGEN POOL AIR.....	163
KINEPLUS.....	163

KINEDO SPA

● BAIN ET BIEN-ÊTRE

Saunas et Spas	
HAPPY SPA 2 TABLIER ASPECT BOIS.....	165
A400-2 TABLIER CLAUSTRAS.....	165

LAUFEN

● COLLECTIONS

Collections	
LUA.....	32

● MEUBLES ET VASQUES

Vasques, lavabos et bidets	
VAL.....	86
INO.....	86
THE NEW CLASSIC.....	86
ALESSI.....	86

● ESPACE TOILETTES

WC à poser / WC suspendus	
LAUFEN PRO.....	247
THE NEW CLASSIC.....	247
ALESSI.....	247
KARTELL.....	247
WC lavants	
RIVA.....	260
NAVIA.....	260

LEDA

● DOUCHE

Portes et parois	
ARTY.....	120

INDEX

ARTY SOLO.....	120
JAZZ+	121
TYXO.....	121
ALTUS.....	121

Cabines intégrales et hydromassantes	
NEW CITY MINÉRAL.....	132
KARA MINÉRAL 2.....	132
IZIGLASS 2 MINÉRAL.....	133
KARA 2.....	133

Cabines en remplacement de baignoire	
BIEN-ÊTRE PREMIUM.....	136
KARA MINÉRAL 2.....	136

● BAIN ET BIEN-ÊTRE

Baignoires	
GRETA MONOLINE.....	151
GARBO.....	151
ISENSI.....	152
FRISBEE.....	153
FRISBEE.....	153

NOVELLINI

● DOUCHE

Portes et parois	
YOUNG 1B	122
YOUNG 2B	122
YOUNG G+F EN ALIGNEMENT	122
KUADRA 2.0 2PH.....	123
OPÉRA PH+FH.....	123
N180 1B	123
YOUNG PLUS 2G.....	124
ZEPHYROS 2.0 2P.....	124
KUADRA 2.0 AH.....	124
KUADRA H	125
GIADA H2.....	125
H STYLE	125
HC ART.....	126
HP ART.....	126
KUADRA H + KIT FRAME.....	126

Cabines intégrales et hydromassantes	
GLAX 2 2P.....	134
GLAX 1 A	134

● BAIN ET BIEN-ÊTRE

Baignoires	
DIVINA.....	154
CALOS.....	154

Pare-bains	
AURORA 1.....	158
YOUNG 1BSV.....	158

Balnéothérapie	
STILE.....	164
STILE C.....	164

Saunas et Spas	
VITA XL.....	166
MOON.....	166

OLFA

● ESPACE TOILETTES

Abattants	
TRADITION.....	269
ARIANE.....	269
RD2.....	269
ABATTANT AUTOCLIP.....	269
ARION.....	269
WOOD SLIM.....	270

ONDYNA

● MEUBLES ET VASQUES

Vasques, lavabos et bidets	
CIOTOLA.....	87
VIS BLEU PÉTROLE.....	87
VIS GRIS LAGON.....	87

PAINI FRANCE

● ROBINETTERIE

Mitigeurs et mélangeurs	
COX PVD.....	193
SPIRIT PVD.....	193
RUBY BLACK.....	194
ORTENCE PVD.....	194
PLAZA BLACK PVD.....	195
PLAZA.....	195
Kits de douche	
COX PVD.....	209
LADY'S.....	209
ODYSSEE.....	209
CUBRA CONFORT.....	210
ADDICT.....	210
SPIRIT CHROME.....	210
Robinetterie encastrée	
COX PVD.....	229
ODYSSEE.....	229
RAINLIGHT CHROMOTHÉRAPIE.....	230
ADDICT.....	230

PRESTO

● ROBINETTERIE

Robinetterie électronique	
SO'O.....	234
PRESTO LINEA.....	234
PRESTO NOVA.....	234
PRESTO LINEA NOIR MAT.....	234

● CUISINE

Robinetterie	
PRESTO CHEF.....	317

ROCA

● COLLECTIONS

Collections	
ONA.....	34

● MEUBLES ET VASQUES

Meubles	
ONA.....	69
ALEYDA.....	70
VICTORIA.....	71
CARMEN.....	72
Vasques, lavabos et bidets	
OHTAKE.....	88
CARMEN.....	88
INSPIRA.....	88
ONA.....	88

● DOUCHE

Receveurs	
TERRAN-N.....	102
PYROS.....	102

● BAIN ET BIEN-ÊTRE

Baignoires	
RAINA.....	155
CARMEN.....	155

● ROBINETTERIE

Mitigeurs et mélangeurs	
CARMEN.....	196
ONA.....	196
CALA.....	196

Thermostatiques	
T-500.....	204
SMART SHOWER.....	204
T-1000 ROUND.....	204

Colonnes de douche	
ESSENTIAL 2.1.....	218
VICTORIA-T.....	218
EVEN-T.....	218

INDEX

● ESPACE TOILETTES

WC à poser / WC suspendus	
THE GAP SQUARE	248
THE GAP ROUND	248
INSPIRA SQUARE	249
INSPIRA ROUND	249
ONA	249
DEBBA ROUND	250
CARMEN	250
THE GAP ROUND	250
WC lavants	
INSPIRA IN-WASH	261
IN WASH AVEC IN-TANK	261
Lave-mains	
ONA	267
ONA	267
ALEYDA	267
DEBBA	267

ROTH FRANCE

● DOUCHE

Panneaux d'habillage	
VIPANEL	111
VIPANEL	111
PREPANEL	112
BATIPANEL	112
Portes et parois	
NICA NI L2R/L	127
MENA ME 1FR/L	127
CARIBA CI PIR/L	127
PEGA PE 1WR/L	128
PEGA PE D2R/L	128
CARIBA CI 2BT	128
CARIBA	129
EQUI	130

SALGAR

● MEUBLES ET VASQUES

Meubles	
MAM	73
MONTERREY	73
UNIIIQ	74
RENOIR	74
COMPAKT	75
ATTILA	75

SANIJURA

● MEUBLES ET VASQUES

Meubles	
INFINIE	76
HALO XL	76
LUMEN	77
NONA	77
LUCIOLE	78
CLAIRE-VOIE	78

SFA

● ESPACE TOILETTES

Broyeurs	
SANISPEED+	271
SANIDOUCHE+	271
SANIBROYEUR PRO UP	271
SANIPRO XR UP	271

SIAMP

● ESPACE TOILETTES

Bâti-supports, habillages et plaques	
INGENIO	256
TRIO	256

VALENTIN

● DOUCHE

Vidages et siphons	
MINIME	109
FLUSH 44	109
PANAMA 400 - 1200	109

● ROBINETTERIE

Mitigeurs et mélangeurs	
FACTORY LINE	197
Kits de douche	
COBRA	211
MUTINE	211
MORGANE	211
SLATE	211
Colonnes de douche	
COLONNES DE DOUCHE HYDROMASSAGE	219
COLONNES DE DOUCHE	220

VASCO

● RADIATEURS

Radiateurs décoratifs	
BEAMS MONO ELECTRIQUE	285
ASTER HF-S ÉLECTRIQUE	285

VITRA

● COLLECTIONS

Collections	
ARCHIPLAN	36
LIQUID	38

● MEUBLES ET VASQUES

Meubles	
ORIGIN CONSOLES	79
SENTO	79
VALARTE	80
ROOT	80

● DOUCHE

Receveurs	
CASCADE	103
LAGOON	103
V-STONE	104
LEAF	104

● BAIN ET BIEN-ÊTRE

Baignoires	
GEO	156

● ROBINETTERIE

Mitigeurs et mélangeurs	
ROOT ROUND	198
ORIGIN	199
Colonnes de douche	
AQUAHEAT	221
AQUAHEAT	222

● ESPACE TOILETTES

WC à poser / WC suspendus	
SENTO	251
Bâti-supports, habillages et plaques	
V-FIX EASY	257
LOOP O	257
LOOP T	257
SIRIUS	257
WC lavants	
V-CARE	262
AQUACARE	262
Lave-mains	
MIA	268
ARCHIPLAN COMPACT	268
SENTO COMPACT	268

INDEX

WATERMATIC

● ESPACE TOILETTES

Broyeurs

W20SP SILENCE.....	272
W30SP SILENCE.....	272
W40SP SILENCE BOX DESIGN.....	272
W12.....	273
W15SP SILENCE.....	273
WATERWALL.....	273
W12 PRO.....	273
VD80.....	274
VD110.....	274
VD120.....	274

WEDI

● DOUCHE

Receveurs à carreler

FUNDO PRIMO.....	106
FUNDO PLANO.....	106

FUNDO RIOLITO NEO.....	106
------------------------	-----

Panneaux d'habillage

TOP WALL.....	113
FUNDO TOP.....	113

● ROBINETTERIE

Robinetterie encastrée

CLOISON MODULAIRE AVEC IBOX HANSGRÖHE ENCASTRÉ.....	231
---	-----

ZEHNDER

● RADIATEURS

Radiateurs sèche-serviettes

CHARLESTON BAR.....	291
SUBWAY.....	291
RODA SPA AIR.....	292
VIRANDO.....	292

CONDITIONS GÉNÉRALES DE VENTE

Article 1 - Objet et champ d'application

Toute commande de produits implique l'acceptation sans réserve par l'acheteur et son adhésion pleine et entière aux présentes conditions générales de vente qui prévalent sur tout autre document de l'acheteur, et notamment sur toutes conditions générales d'achat, sauf accord dérogoire exprès et préalable de notre société.

Tout autre document que les présentes conditions générales de vente et notamment catalogues, prospectus, publicités, notices, n'a qu'une valeur informative et indicative, non contractuelle.

Article 2 - Études

Les études, plans, dessins, documents et recommandations sont établis bénévolement, et donnés à titre purement indicatif. Ils n'engagent pas la responsabilité de notre Société, ils ne constituent pas un élément d'exécution et il appartient à l'utilisateur, sous sa propre responsabilité de les contrôler et de vérifier qu'ils tiennent compte des règles générales et des conditions particulières d'emploi.

Article 3 - Commandes

Par commande, il faut entendre tout ordre portant sur nos produits figurant sur nos tarifs, et accepté par notre société.

Les commandes transmises à notre société sont irrévocables pour le client, sauf acceptation écrite de notre part.

Les études, plans, dessins et documents remis ou envoyés par le vendeur demeurent sa propriété ; ils ne peuvent donc être communiqués ou remis à des tiers sous quelque motif que ce soit par l'acheteur.

Article 4 - Livraisons

Les délais de livraison ainsi que les délais de transport indiqués par le vendeur sont donnés à titre indicatif. Ils ne constituent pas un engagement de la part du vendeur. En conséquence, et nonobstant l'existence de clauses contraires dans les éventuelles conditions d'achat de l'acheteur, les dépassements de délai de livraison ne peuvent donner lieu à des pénalités et/ou dommages et intérêts, ni à l'annulation des commandes en cours.

Les marchandises voyagent aux risques et périls du destinataire, quel que soit le mode de transport ou les modalités de règlement du prix du transport, franco ou port dû.

Il appartient au client, en cas d'avarie de marchandises livrées ou de manquants, d'effectuer toutes les réserves nécessaires auprès du transporteur.

Tout produit n'ayant pas fait l'objet de réserves par lettre recommandée avec AR dans les 3 jours de sa réception auprès du transporteur, conformément à l'article L. 133-3 du Code de Commerce, et dont copie sera adressée simultanément à notre société, sera considéré accepté par le client.

Il appartient au client de fournir toutes les justifications quant à la réalité des vices ou manquants constatés.

Aucun retour ne pourra être effectué par le client sans l'accord préalable exprès, écrit, de notre société, obtenu notamment par télécopie ou courrier électronique.

Si à titre exceptionnel une telle reprise était convenue entre le vendeur et l'acheteur, elle ne pourrait se faire qu'en respectant les conditions suivantes :

- retour moins d'un mois après la livraison,
- présentation par l'acheteur de la facture, sur les bases de laquelle seront éventuellement défalqués 10% du prix unitaire net à titre de frais de remise en stock,
- les marchandises reprises ne doivent être ni détériorées, ni déconditionnées,

La Société se réserve le droit d'augmenter les frais de reprises ou de refuser la reprise si les produits sont jugés défectueux ou abîmés, à la suite d'un contrôle de ses services.

Les frais de retour ne seront à la charge de notre société que dans le cas où un vice apparent, ou des manquants, est effectivement constaté par cette dernière ou son mandataire.

Seul le transporteur choisi par notre société est habilité à effectuer le retour des produits concernés.

Lorsqu'après contrôle, un vice apparent ou un manquant est effectivement constaté par notre société ou son mandataire, le client ne pourra demander à notre société que le remplacement des articles non conformes et/ou le complément à apporter pour combler les manquants aux frais de celle-ci, sans que ce dernier puisse prétendre à une quelconque indemnité ou à la résolution de la commande.

La réception sans réserve des produits commandés par le client couvre tout vice apparent et/ou manquant.

CONDITIONS GÉNÉRALES DE VENTE

La réclamation effectuée par l'acquéreur dans les conditions et selon les modalités décrites par le présent article ne suspend pas le paiement par le client des marchandises concernées.

La responsabilité de notre société ne peut en aucun cas être mise en cause pour faits en cours de transport, de destruction, avaries, perte ou vol, même si elle a choisi le transporteur.

Article 5 - Respect des différentes réglementations

Le vendeur décline toute responsabilité quant au transport des marchandises enlevées à ses dépôts et pouvant résulter de toute infraction à la législation des transports et au Code de la Route, notamment concernant l'arrimage, la surcharge, etc.

Article 6 - Tarif - Prix

Le tarif en vigueur peut être révisé à tout moment, après information préalable de nos clients.

Toute modification tarifaire sera automatiquement applicable à la date indiquée sur le nouveau tarif.

Nos prix sont fixés par le tarif en vigueur au jour de la passation de la commande. Ils s'entendent toujours hors taxes, produits non emballés, pris dans nos magasins.

Nos prix sont établis franco de port, sauf accord préalable express convenu avec le client.

Le fait que l'expédition soit effectuée «franco» ou que le vendeur ou un commissionnaire ait effectué, pour le compte du client, l'expédition de la commande, ne modifie en rien les règles ci-dessus et les effets attachés à la date de la mise à disposition de la marchandise de nos magasins.

Ils sont calculés nets, sans escompte, et payables à la date mentionnée sur la facture.

Pour les prix spécifiés par quantité, toute commande portant sur une quantité moindre entraîne une modification du prix indiqué.

Les frais de tenue de compte feront l'objet d'une facturation le cas échéant.

Article 7 - Modalités de règlement

Conformément à la loi, les délais de paiement ne peuvent excéder 45 jours fin de mois ou 60 jours à compter de la date d'émission de la facture.

Paiement

Nos factures sont payables à la date d'échéance qui y figure.

Seul recouvrement effectif des traites ou LCR sera considéré valant complet paiement au sens des présentes conditions générales de vente.

Non paiement

Tout montant TTC non réglé à l'échéance, donnera lieu au paiement par le client de pénalités fixées à 1,5 % par mois outre une indemnité forfaitaire et définitive à titre de dommage et intérêts égale à 15 % de la somme indiquée. Ces pénalités sont exigibles de plein droit. Ces pénalités seront augmentées d'une indemnité forfaitaire pour frais de recouvrement d'un montant fixé par voie de décret (Loi n° 2012-384 du 22 mars 2012), montant qui ne saurait être inférieur à 40 euros.

En outre, notre société se réserve la faculté de saisir le tribunal compétent afin que celui-ci fasse cesser cette inexécution, sous astreinte journalière par jour de retard.

En cas de non paiement intégral d'une facture venue à l'échéance, après mise en demeure restée sans effet sous 48 h, notre société se réserve la faculté de suspendre toute livraison en cours et/ou à venir.

Toutes les commandes que nous acceptons d'exécuter le sont, compte tenu du fait que le client présente les garanties financières suffisantes, et qu'il réglera effectivement les sommes dues à leur échéance, conformément à la législation. Ainsi, si notre société a des raisons sérieuses ou particulières de craindre des difficultés de paiement de la part du client à la date de la commande, ou postérieurement à celle-ci, ou encore si le client ne présente pas les mêmes garanties qu'à la date d'acceptation de la commande, notre société peut subordonner l'acceptation de la commande ou la poursuite de son exécution à un paiement comptant ou à la fourniture, par le client, de garanties au profit de notre société.

Notre société aura également la faculté, avant l'acceptation de toute commande, comme en cours d'exécution, d'exiger du client communication de ses documents comptables, et notamment des comptes de résultat, même prévisionnels, lui permettant d'apprécier sa solvabilité.

En cas de refus par le client du paiement comptant, sans qu'aucune garantie suffisante ne soit proposée par ce dernier, notre société pourra refuser d'honorer la (les) commande(s) passée(s) et de livrer la marchandise concernée, sans que le client puisse arguer d'un refus de vente injustifié, ou prétendre à une quelconque indemnité.

Dans le cas où un client passe une commande à notre société, sans avoir procédé au paiement de la

CONDITIONS GÉNÉRALES DE VENTE

(des) commande(s) précédente(s), notre société pourra refuser d'honorer la commande, et de livrer la marchandise concernée, sans que le client puisse prétendre à une quelconque indemnité, pour quelque raison que ce soit.

Article 8 - Réserve de propriété

Les marchandises livrées restent la propriété de notre société jusqu'à paiement intégral du prix, la livraison s'entendant dès la remise matérielle des marchandises.

Toutefois, l'acquéreur supporte les risques de la marchandise qu'il détient et en assume la responsabilité comme s'il en était propriétaire ; il sera tenu de payer le prix même en cas de disparition par cas fortuit ou force majeure.

Ne constitue pas des paiements, au sens de la présente disposition, la remise de traite ou de tout titre créant une obligation de payer.

A titre de simple tolérance, le vendeur autorise dès à présent, l'acheteur à disposer des marchandises pour les revendre ou les incorporer. Il ne peut ni les donner en gage, ni en transférer la propriété à titre de garantie, ni procéder à une cession globale ou à forfait du stock ou d'une partie du stock amiablement ou judiciairement sans notre autorisation expresse et écrite et sous réserve de notre droit de suite.

En cas de revente, il cède alors au vendeur toutes les créances nées à son profit de la revente au tiers acheteur. Le vendeur pourra en outre revendiquer le prix de la marchandise en application de l'article 122 de la loi du 15 janvier 1985.

La tolérance d'utilisation ou de revente est retirée automatiquement en cas de cessation de paiement de l'acheteur constatée judiciairement,

Notre société se réserve expressément la faculté de revendiquer la marchandise en cas de redressement judiciaire ou liquidation judiciaire de l'acheteur.

La présente clause ne saurait être invoquée par le client pour motiver un retour de marchandise de sa seule initiative.

Article 9 - Garantie des vices apparents et cachés

Les produits doivent être vérifiés par le client à leur livraison, et toute réclamation, réserve ou contestation relative aux manquants et vices apparents, doit être effectuée dans les conditions fixées à l'article 4. En cas de défauts apparents, les pièces défectueuses sont remplacées par nos soins, sous réserve de vérification des défauts allégués.

Le client devra fournir toute justification quant à la réalité des défauts constatés, notre société se réservant le droit de procéder, directement ou indirectement, à toute constatation et vérification sur place.

La dénonciation des défauts existants au moment de la livraison, et révélés après la réception des produits, devra être formulée par le client par écrit dans un délai de 3 jours suivant la date à laquelle il aura découvert le défaut de conformité. Aucune dénonciation ne sera prise en compte si elle intervient plus de 3 jours francs à compter de la livraison des produits.

Aucune action en non-conformité ne pourra être engagée par le client plus de 8 jours après la livraison des produits.

Il est expressément convenu par l'acceptation par le client des présentes conditions générales de vente qu'après l'expiration de ce délai, le client ne pourra invoquer la non-conformité des produits, ni opposer celle-ci en demande reconventionnelle pour se défendre à l'occasion d'une action en recouvrement de créances engagée par notre société. A défaut du respect de ces conditions, la responsabilité de notre société vis-à-vis du client, à raison d'un vice caché, ne pourra être mise en cause.

Les défauts et détériorations des produits livrés consécutifs à des conditions anormales de stockage et/ou de conservation chez le client, notamment en cas d'un accident de quelque nature que ce soit, ne pourront ouvrir droit à la garantie due par notre société.

Au titre de la garantie des vices cachés, notre société ne sera tenue que du remplacement sans frais, des marchandises défectueuses, sans que le client puisse prétendre à l'obtention de dommages et intérêts, pour quelque cause que ce soit.

Notre société garantit ses produits contre les vices cachés, conformément à la loi, les usages, la jurisprudence, et dans les conditions suivantes.

Notre garantie ne s'applique qu'aux produits qui sont devenus régulièrement la propriété de l'acheteur. Elle est exclue dès lors qu'il a été fait usage de nos produits dans des conditions d'utilisation ou de performances non prévues.

CONDITIONS GÉNÉRALES DE VENTE

Nos clients étant des professionnels, le vice caché s'entend d'un défaut de réalisation du produit le rendant impropre à son usage et non susceptible d'être décelé par l'acheteur avant son utilisation. Un défaut de conception n'est pas un vice caché et nos clients sont réputés avoir reçu toutes les informations techniques relatives à nos produits.

Article 10 - Attribution de juridiction

L'élection de domicile est faite par notre société, à son siège social.

Tout différend au sujet de l'application des présentes conditions générales de vente et de leur interprétation, de leur exécution et des contrats de vente conclus par notre société, ou au paiement du prix, sera porté devant le tribunal de commerce du siège de notre société, quel que soit le lieu de la commande, de la livraison, et du paiement et le mode de paiement, et même en cas d'appel en garantie ou de pluralité de défendeurs.

Les lettres de change ne font ni novation, ni dérogation à cette clause attributive de juridiction.

L'attribution de compétence est générale et s'applique, qu'il s'agisse d'une demande principale, d'une demande incidente, d'une action au fond ou d'un référé.

CONDITIONS GÉNÉRALES D'ACHAT

Cette commande, comportant nos conditions générales d'achat au recto et au verso, constitue l'agrément complet et final entre notre Société et son fournisseur. Aucun autre agrément ou texte d'aucune sorte modifiant une quelconque des conditions indiquées ne sera pris en considération par notre Société, à moins d'être fait par écrit et signé par un représentant qualifié du service achat.

DÉLAI

La date de livraison ne peut être modifiée sans notre accord. Les délais de livraison sont rigoureux. La survenance de cette date vaudra mise en demeure de livrer. En cas de non-livraison dans les délais indiqués au recto, notre Société se réserve le droit d'annuler la commande et de refuser les marchandises sans avoir recours à une mise en demeure et sans devoir faire prononcer la résiliation en justice.

RÉCEPTION

Les marchandises ne deviennent la propriété de notre Société qu'au moment où les opérations de réception définitive auront été effectuées, il en est de même quant au transfert des risques.

Les réclamations concernant tous vices et défauts, apparents ou non, pourront être formulées par notre Société à n'importe quelle époque, même postérieurement à la livraison des marchandises. Le paiement des factures n'implique donc pas acceptation de la qualité de vos livraisons.

Toute marchandise non conforme devra être reprise par vous dans les quinze jours de la notification qui vous en sera faite. Passé ce délai, elle vous sera réexpédiée à vos frais et risques.

GARANTIE

Vous demeurez tenu des défauts des marchandises qui auront échappé à notre contrôle ou ne se seront révélés que par l'utilisation de vos marchandises, et vous engagez à remplacer celles-ci à première demande de notre part à vos frais. Vous garantisiez également que vos marchandises ne constituent pas une contrefaçon ni en France ni à l'étranger et, que même protégées par un brevet, elles ne seront assujetties du paiement d'aucune redevance à quiconque à la charge de notre Société. Vous ne pourrez, sous aucun prétexte, invoquer à des fins publicitaires votre qualité de fournisseur de notre Société. Vous vous engagez à considérer comme confidentielles les informations concernant les affaires traitées avec notre Société et à prendre toutes les mesures propres à leur conserver ce caractère.

PAIEMENT

Les factures doivent être adressées à notre Société, et établies par vos soins aux conditions de la présente commande. Elles doivent être établies pour chaque livraison, qu'il s'agisse d'une livraison partielle ou totale. Sauf accord dérogatoire, nous réglons à 45 jours fin de mois par traite. Le calcul de l'échéance est fait à partir de la fin du mois de réception effective en nos établissements.

ACCUSÉ DE RÉCEPTION DE COMMANDE

L'accusé de réception de la présente commande doit nous parvenir dans les 8 jours. Tout commencement d'exécution d'une commande sera considéré comme une acceptation par le vendeur de toutes les clauses de la commande ainsi que des conditions générales.

LITIGES

Toutes les contestations qui surviendraient à l'occasion de la présente commande, ou de ses suites, seront portées devant le Tribunal de Commerce du siège de notre Société même en cas de pluralité de défendeur ou d'appel en garantie.

NOS PARTENAIRES

aquarine

AQUATOP
by JS

atlantic

AXOR

AZURlign.

bathco

CRISTINA
RUBINETTERIE

DECOTEC
CRÉATEUR DE BIEN-ÊTRE

DELABIE

DELPHA
LE MEILLEUR DE LA SALLE DE BAINS

FINIMETAL

FRANKE

■ GEBERIT

GROHE

hansgrohe

HORUS
MAISON FRANÇAISE DE RUBINETTERIE

Ideal Standard

KEUCO

Kinedo

Kinedo
pro

LAUFEN

LEDA

NOVELLINI

OLFA

ondyna

Paini France
ROBINETTERIE

PRESTO

Roca

Roth

Salsar

SanijURA

SFA

SIAMP

Valentin

VASCO

VitrA

WATERMATIC

wedi

zehnder

LES PLUS GRANDES MARQUES SONT CHEZ

ALGOREL

ALGOREL

LA FORCE DES INDÉPENDANTS

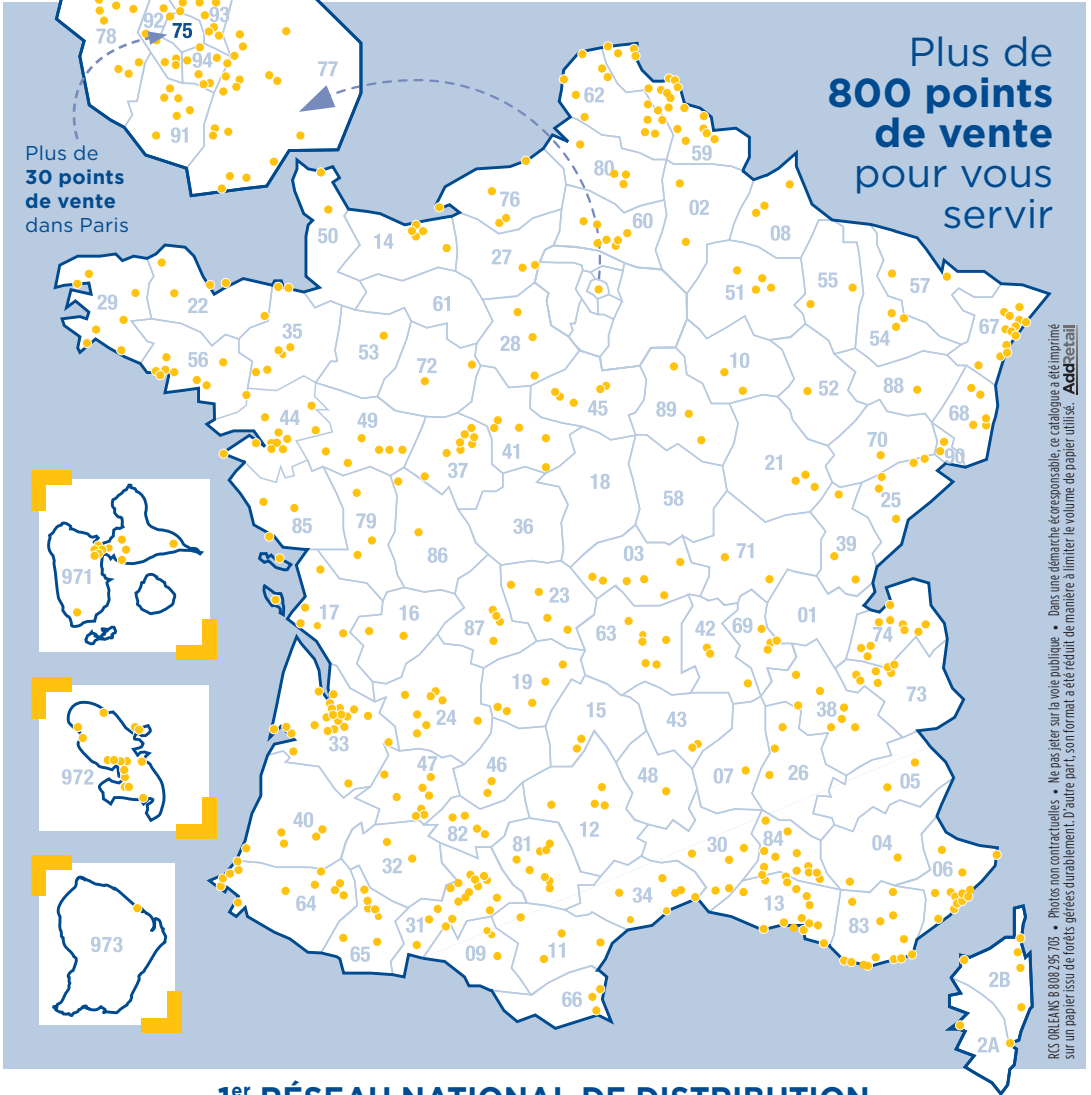

RCS ORLÈANS 8 809 205 709 - Photos non contractuelles - Ne pas jeter sur la voie publique - Dans une démarche écoresponsable, ce catalogue a été imprimé sur un papier issu de forêts gérées durablement. D'autre part, son format a été réduit de manière à limiter le volume de papier utilisé. **ALGOREL**

1^{er} RÉSEAU NATIONAL DE DISTRIBUTION

chauffage - sanitaire - électricité - carrelage



www.gerondeau.fr

GERONDEAU SARL - 2123, rue Nationale 20 - 45770 SARAN - T.: 02.38.79.80.34 - expo@gerondeau.fr